

Знакомство с вашим автомобилем

Внешний вид (I)	1-2
Внешний вид (II)	1-3
Обзор салона	1-4
Обзор панели приборов	1-6
Моторный отсек.....	1-8

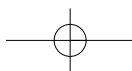
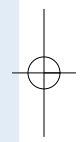

Знакомство с вашим автомобилем

ВНЕШНИЙ ВИД (I)

■ Вид спереди

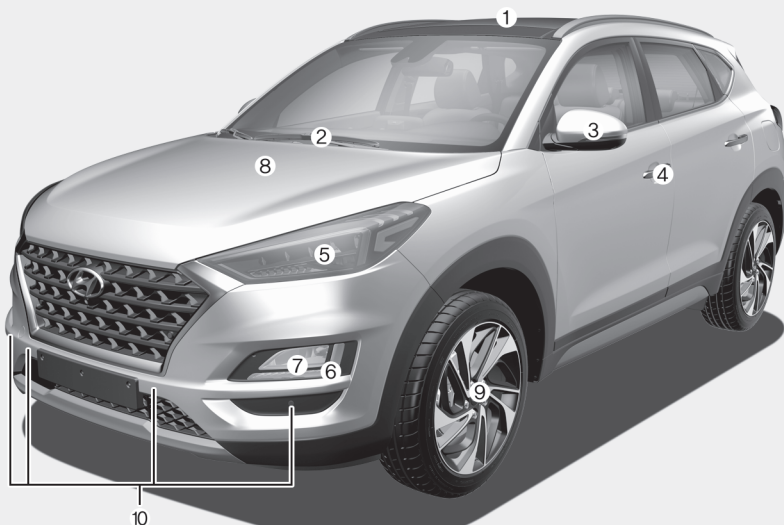

1. Панорамный люк в крыше3-46
2. Щетка стеклоочистителя ветрового
стекла7-58
3. Наружное зеркало заднего вида3-36
4. Замки дверей3-17
5. Фара3-137, 7-107
6. Дневные ходовые огни (DRL)3-148
7. Противотуманные фары3-145
8. Капот3-53
9. Колеса и шины7-68
10. Система предупреждения
о сближении при парковке
(задний/передний ход)3-167

Реальная форма может отличаться от показанной на рисунке.

OTLE018001

ВНЕШНИЙ ВИД (II)

■ Вид сзади



- | | |
|--|-------|
| 1. Антенна | 4-3 |
| 2. Щетка стеклоочистителя заднего
стекла | 7-60 |
| 3. Крышка люка топливозаливной
горловины | 3-55 |
| 4. Буксирный крюк | 6-51 |
| 5. Наружное зеркало заднего вида | 7-119 |
| 6. Крышка багажника | 3-59 |
| 7. Замена дополнительного сигнала
торможения | 7-122 |
| 8. Монитор заднего вида | 3-172 |
| 9. Система предупреждения о сближении
при парковке (задний ход) | 3-163 |

Реальная форма может отличаться от показанной на рисунке.

OTLE018002

1

Знакомство с вашим автомобилем

Знакомство с вашим автомобилем

ОБЗОР САЛОНА

1. Кнопка блокирования/разблокирования дверей.....3-19

2. Переключатели электростеклоподъемников*3-40

3. Переключатель блокировки центрального замка*3-17

4. Переключатель блокировки электростеклоподъемников*3-44

5. Переключатель управления наружными зеркалами заднего вида*3-37

6. Кнопка складывания наружных зеркал заднего вида*3-38

7. Устройство регулировки угла наклона фар*3-148

8. Переключатель управления подсветкой приборной панели* ...3-77

9. Система предупреждения о возможном столкновении вне зоны видимости (BCW)*5-118

10. Система помощи для удержания транспортного средства в пределах полосы движения (LKA)*5-129

11. Кнопка блокировки, полный привод*5-79

* : при наличии

Фактическая форма может отличаться от изображения.

OTLE018003

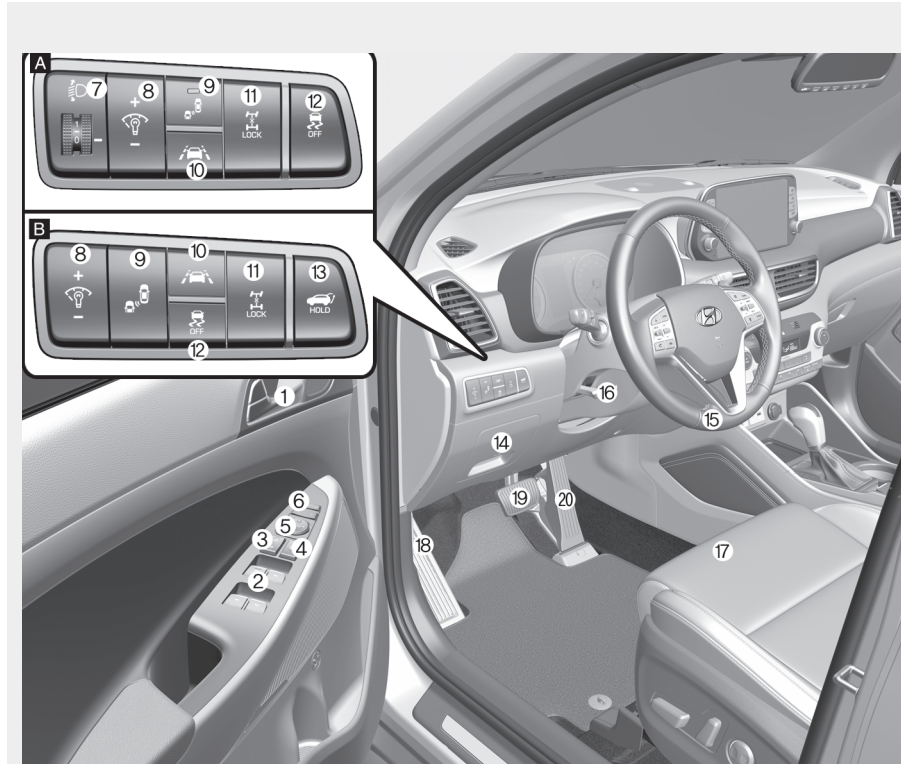
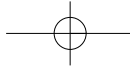

Фактическая форма может отличаться от изображения.

- 12. Кнопка ESC OFF (выключение электронной системы контроля устойчивости)*5-68
- 13. Кнопка крышки багажника с электроприводом*3-60
- 14. Блок предохранителей7-89
- 15. Рулевое колесо3-26
- 16. Управление положением рулевого колеса*3-28
- 17. Сиденье2-6
- 18. Рычаг открытия капота3-53
- 19. Педаль тормоза5-49
- 20. Педаль акселератора

* : при наличии

1

Знакомство с вашим автомобилем



OTLE018003

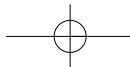

Знакомство с вашим автомобилем

ОБЗОР ПАНЕЛИ ПРИБОРОВ

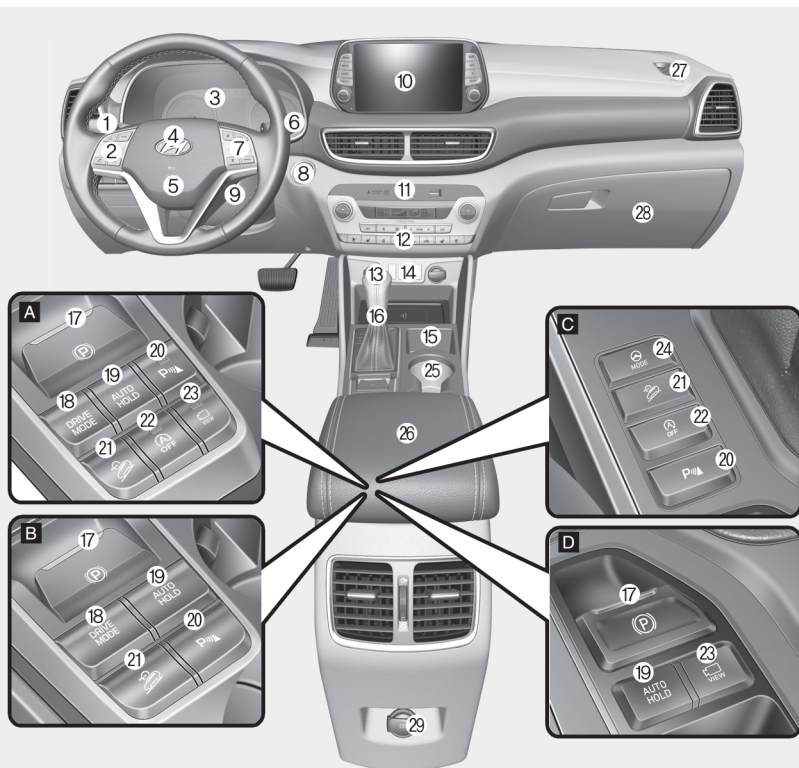

Фактическая форма может отличаться от изображения.

1. Управление осветительными приборами/указателями поворота3-137
2. Управление аудиосистемой на рулевом колесе*4-4
3. Комбинация приборов3-75
4. Клаксон3-29
5. Передняя подушка безопасности водителя2-64
6. Стеклоочиститель/стеклоомыватель3-157
7. Управление автоматическим круиз-контролем*5-166, 5-172
8. Кнопка запуска и остановки двигателя*5-13
9. Замок зажигания5-8
10. Аудиосистема/аудиовизуальная система с навигацией*4-20
11. Переключатель световой аварийной сигнализации6-3
12. Система климат-контроля*3-176, 3-189
13. Прикуриватель*3-223
Электрическая розетка3-219
14. AUX, USB4-2
15. Система беспроводной зарядки мобильного телефона*3-221

* : при наличии

OTLE018004

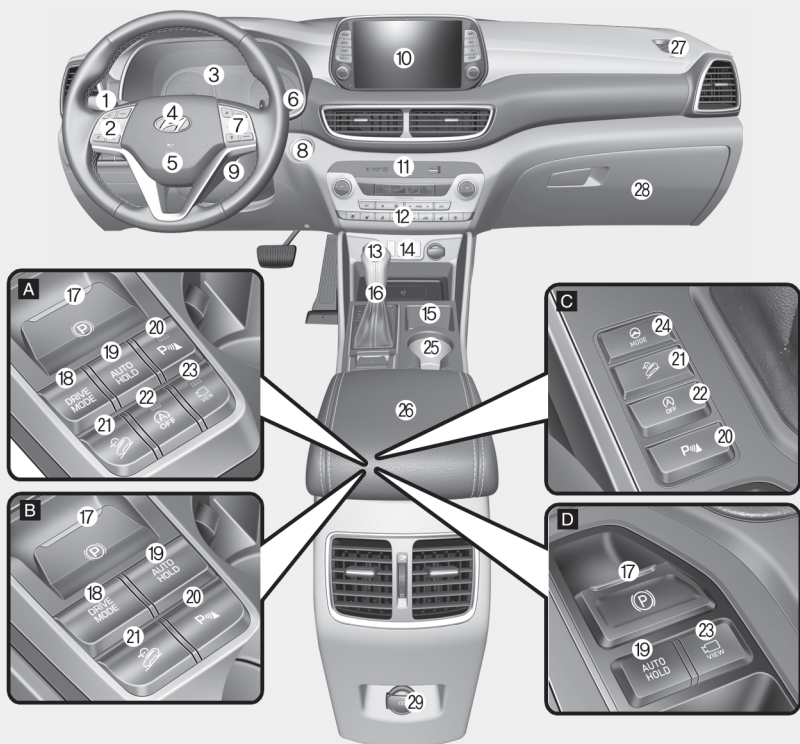

Фактическая форма может отличаться от изображения.

- 16. Рычаг переключения передач5-22, 5-26, 5-34
 - 17. Переключатель EPB*5-53
 - 18. Режим движения*5-99
 - 19. Кнопка системы автоматического удерживания*5-61
 - 20. Кнопка включения системы предупреждения о сближении при парковке или кнопка выключения системы предупреждения о сближении при парковке (задний ход)3-164, 3-168
 - 21. Кнопка DBC*5-75
 - 22. Кнопка ISG OFF*5-91
 - 23. Система мониторинга кругового обзора*3-173
 - 24. Адаптивное рулевое управление*5-97
 - 25. Держатель для напитков3-216
 - 26. Консольный ящик3-212
 - 27. Передняя подушка безопасности пассажира*2-64
 - 28. Перчаточный ящик3-213
 - 29. Зарядное USB-устройство*3-220
- * : при наличии

Знакомство с вашим автомобилем

МОТОРНЫЙ ОТСЕК

■ Бензиновый двигатель 1,6 GDI

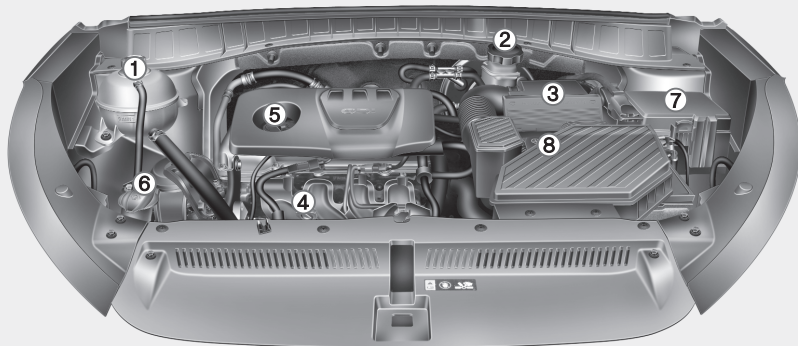

1. Резервуар для охлаждающей жидкости двигателя / Крышка радиатора.....7-44
2. Бачок для тормозной жидкости / сцепления7-49
3. Воздушный фильтр7-54
4. Указатель уровня масла в двигателе7-39
5. Крышка маслозаливной горловины двигателя7-40
6. Резервуар для жидкости омывателя ветрового стекла7-51
7. Блок предохранителей7-83
8. Аккумуляторная батарея7-62

■ Бензиновый двигатель 1,6 T-GDI

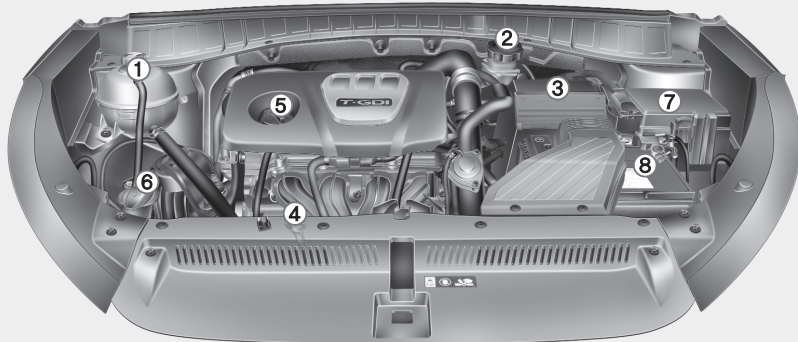

Фактический моторный отсек транспортного средства может отличаться от изображения.

OTLE075001/OTLE075002

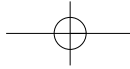

■ Бензиновый двигатель 2,0 MPI

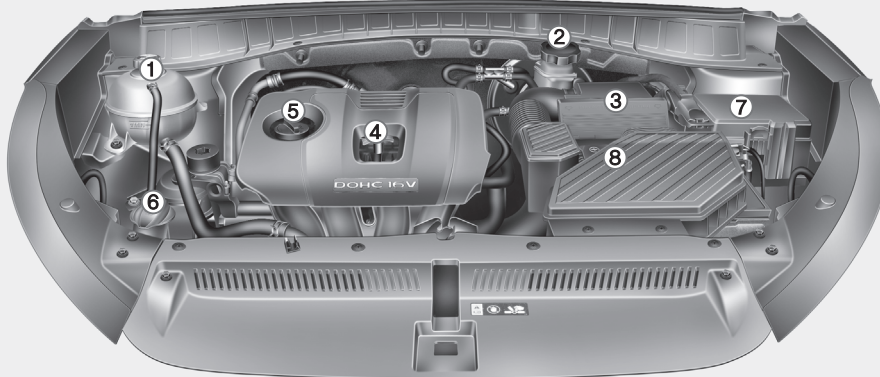

■ Бензиновый двигатель 2,4 GDI

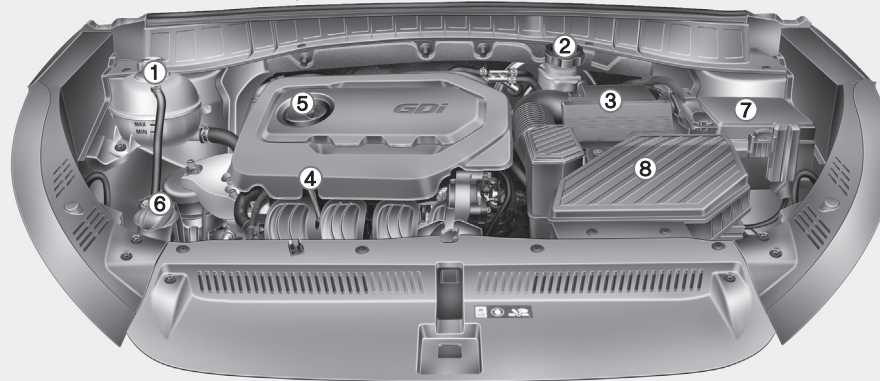

1. Резервуар для охлаждающей жидкости двигателя / Крышка радиатора.....7-44
2. Бачок для тормозной жидкости / сцепления7-49
3. Воздушный фильтр7-54
4. Указатель уровня масла в двигателе7-39
5. Крышка маслозаливной горловины двигателя7-40
6. Резервуар для жидкости омывателя ветрового стекла7-51
7. Блок предохранителей7-83
8. Аккумуляторная батарея7-62

Фактический моторный отсек транспортного средства может отличаться от изображения.

OTLE075003/OTLE075104

1

Знакомство с вашим автомобилем

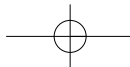

Знакомство с вашим автомобилем

■ Smartstream D1,6

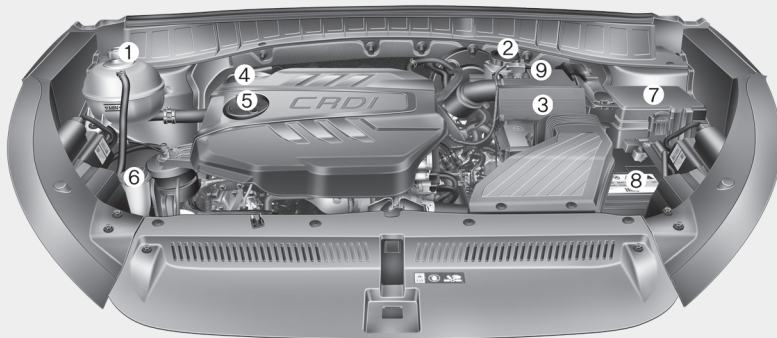

1. Резервуар для охлаждающей жидкости двигателя / Крышка радиатора.....7-44
2. Бачок для тормозной жидкости / сцепления7-49
3. Воздушный фильтр7-54
4. Указатель уровня масла в двигателе7-41
5. Крышка маслосливной горловины двигателя7-42
6. Резервуар для жидкости омывателя ветрового стекла7-51
7. Блок предохранителей7-83
8. Аккумуляторная батарея7-62
9. Топливный фильтр.....7-53

■ Дизельный двигатель 2,0 TCI / Дизельный двигатель 2,0 48V MHEV

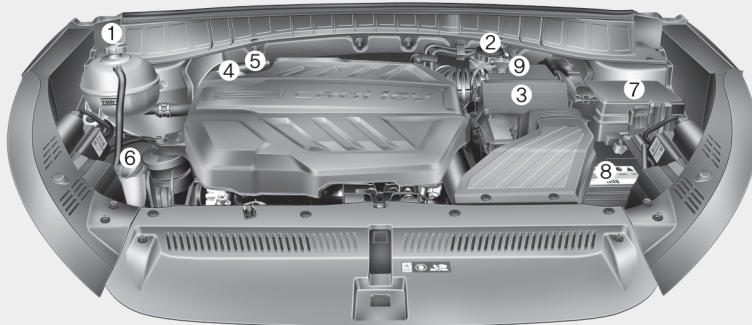

Фактический моторный отсек транспортного средства может отличаться от изображения.

OTLE078002/OTLE078001

Системы безопасности автомобиля

Данная глава содержит важную информацию о защите водителя и пассажиров. Здесь приводится пояснение надлежащего использования сидений и ремней безопасности, а также пояснение работы подушек безопасности. Кроме того, данная глава поясняет правильное пристегивание младенцев и детей в автомобиле.

2

Важные меры предосторожности	2-3	Система ремней безопасности.....	2-33
Необходимо всегда пристегивать ремень безопасности.....	2-3	Дополнительные меры предосторожности при использовании ремней безопасности	2-42
Всегда должна использоваться детская удерживающая система	2-3	Содержание ремней безопасности в надлежащем состоянии	2-45
Связанные с подушкой безопасности опасности.....	2-3	Детская удерживающая система (ДУС)	2-46
Отвлечение внимания водителя	2-4	Наша рекомендация: Дети всегда должны находиться на задних сиденьях	2-46
Контроль скорости транспортного средства	2-5	Выбор детской удерживающей системы (ДУС) ..	2-47
Необходимо поддерживать безопасное состояние транспортного средства	2-5	Установка детской удерживающей системы (ДУС)	2-50
Сиденья	2-6	Подушка безопасности - Дополнительная система безопасности	2-62
Меры предосторожности.....	2-7	Расположение подушек безопасности	2-64
Переднее сиденье	2-8	Принцип работы системы подушек безопасности.....	2-70
Задние сиденья	2-16	Что происходит после раскрытия подушек безопасности	2-75
Подголовник	2-19	Почему подушка безопасности не раскрылась при столкновении?.....	2-77
Сиденья с обогревом и вентиляцией	2-24	Уход за ДСБ	2-83
Ремни безопасности	2-29		
Меры предосторожности при использовании ремней безопасности	2-29		
Предупредительный сигнал ремня безопасности.....	2-31		

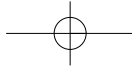

2

Дополнительные меры предосторожности.....2-85
Этикетки, предупреждающие о наличии подушек безопасности.....2-86
Активная система подъема капота.....2-87
Ситуации возможного срабатывания.....2-87
Ситуации, в которых система не срабатывает ..2-88
Неисправность системы.....2-89

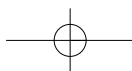

ВАЖНЫЕ МЕРЫ ПРЕДОСТОРОЖНОСТИ

В этом разделе и во всем этом руководстве будет указано множество мер по обеспечению безопасности и рекомендаций. В этом разделе представлены наиболее важные меры по обеспечению безопасности.

Необходимо всегда пристегивать ремень безопасности

При использовании ремня безопасности обеспечивается наиболее эффективная защита при всех видах аварий. Система подушек безопасности спроектирована как дополнение к ремням безопасности и не заменяет их. Поэтому, хотя транспортное средство и оборудовано системой подушек безопасности, водитель и пассажиры ВСЕГДА должны использовать надлежащим образом ремни безопасности.

Всегда должна использоваться детская удерживающая система

Все дети до 13 лет во время движения транспортного средства всегда должны находиться на заднем сидении. При этом они должны быть пристегнуты ремнями безопасности. Для младенцев и маленьких детей должна использоваться соответствующая детская удерживающая система. Большие дети должны использовать дополнительную подушку с поясными и плечевыми секциями ремня безопасности, пока они не могут использовать ремень безопасности должным образом без дополнительной подушки.

Связанные с подушкой безопасности опасности

Подушки безопасности, в случае аварии, могут спасти жизнь, но они также могут стать причиной серьезной травмы или травмы со смертельным исходом, если сидеть к ним слишком близко или не использовать должным образом ремни безопасности. Младенцы, маленькие дети и люди невысокого роста подвергаются наибольшему риску при раскрытии подушек безопасности. Должны соблюдаться все приведенные в данном руководстве инструкции и предупреждения.

Системы безопасности автомобиля

Отвлечение внимания водителя

Отвлечение внимания водителя является серьезной и потенциально смертельной опасностью, особенно для неопытных водителей. При нахождении за рулем безопасности следует уделять повышенное внимание. Водители должны знать о различных потенциальных факторах отвлечения внимания, таких как сонливость, доставание предметов, прием пищи, личная гигиена, другие пассажиры и использование мобильных телефонов (список этим не ограничивается).

Отвлекаясь водители могут терять контроль за обстановкой на дороге или убирать руки с рулевого колеса, сосредоточиваясь помимо вождения на других действиях. Для снижения риска быть отвлеченным и вероятности аварии:

- Необходимо **ВСЕГДА** производить настройку мобильных устройств (таких как MP3-плееры, телефоны, навигационные блоки и т. д.) когда транспортное средство остановлено.
- Использование мобильных устройств допустимо **ТОЛЬКО** если это разрешено законом и условия допускают его безопасное использование. **НЕДОПУСТИМО** набирать текст и отправлять электронную почту во время движения. В большинстве стран водителям запрещается набирать текст на законодательном уровне. В некоторых странах и городах водителям также запрещается использовать переносные телефоны.
- **НЕ СЛЕДУЕТ** использовать мобильные устройства, если это отвлекает от вождения. Водитель несет ответственность за своих пассажиров и других участников дорожного движения, поэтому необходимо управлять своим транспортным средством безопасным образом. При этом руки должны находиться на рулевом колесе и должно вестись постоянное наблюдение за дорожной обстановкой.

Контроль скорости транспортного средства

Превышение скорости является основной причиной получения повреждений при аварии, в том числе со смертельным исходом. Таким образом, превышение скорости является наибольшим риском, но серьезные травмы могут быть получены и при низкой скорости движения. Скорость должна выбираться в соответствии с текущими условиями, даже если она будет ниже разрешенной.

Необходимо поддерживать безопасное состояние транспортного средства

Прокол шины или наличие механической неисправности могут быть чрезвычайно опасными. Для снижения вероятности подобных проблем следует регулярно проверять давление воздуха в шинах и их общее состояние. Своевременно должны выполняться все плановые технические обслуживания.

Системы безопасности автомобиля

СИДЕНЬЯ

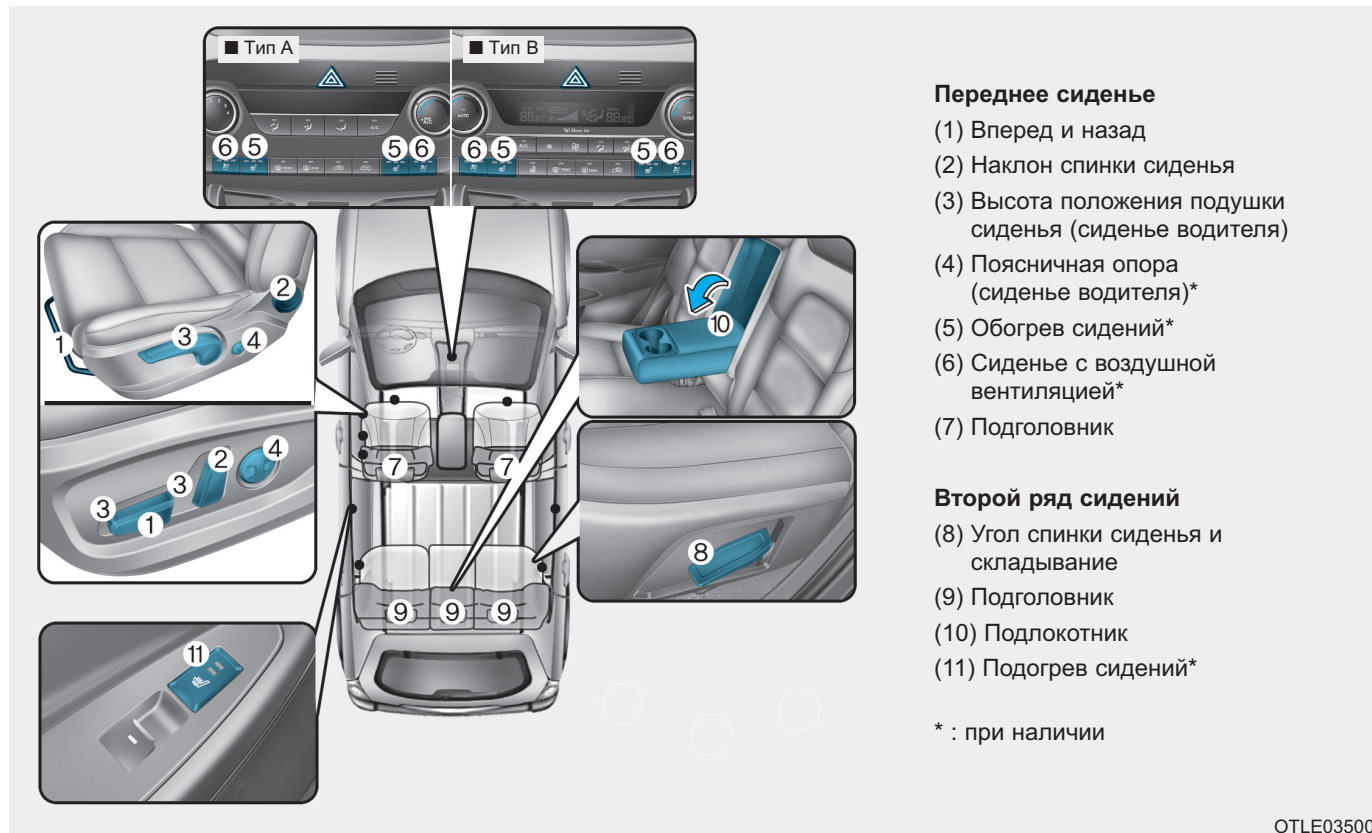

Меры предосторожности

Сиденье должно быть отрегулировано так, чтобы сидеть на нем было безопасно. Комфортное положение сиденья играет важную роль в обеспечении безопасности водителя и пассажиров при аварии (наряду с ремнями безопасности и системой подушек безопасности).

ОСТОРОЖНО

Не следует использовать подушки сиденья, уменьшающие трение между сидением и пассажиром. Бедра пассажира могут выскользнуть из-под ремня во время аварии или внезапной остановки. Ремень безопасности может не сработать должным образом и это может привести к серьезным или летальным повреждениям внутренних органов.

Система подушек безопасности

Могут быть приняты определенные меры для снижения риска получения травмы в случае раскрытия подушки безопасности. Если сидеть к подушке безопасности слишком близко, это значительно увеличивает риск нанесения телесных повреждений при ее срабатывании. Сиденье следует переместить как можно дальше от передних подушек безопасности, при этом сохраняя контроль над транспортным средством.

ОСТОРОЖНО

Для снижения риска нанесения телесных повреждений в случае срабатывания подушки безопасности должны быть приняты следующие меры:
(Продолжение)

(Продолжение)

- Сместите сиденье водителя назад в максимально возможное крайнее положение, сохраняя возможность управления транспортным средством.
- Сместить сиденье переднего пассажира как можно дальше назад.
- Удерживать обод рулевого колеса в соответствующих положению часовой стрелки "9" и "3" часа местах, чтобы минимизировать риск получения травмы рук.
- НЕДОПУСТИМО располагать что-либо или кого-либо перед подушкой безопасности.
- Не разрешать переднему пассажиру класть ноги на переднюю панель, чтобы минимизировать риск травмы ног.

Системы безопасности автомобиля

Ремни безопасности

Необходимо всегда пристегивать ремни безопасности до начала поездки.

Пассажиры всегда должны сидеть прямо и быть пристегнутыми ремнями безопасности. Младенцы и маленькие дети должны быть пристегнуты соответствующей детской удерживающей системой. Дети, для которых используется дополнительная подушка, и взрослые должны быть пристегнуты ремнями безопасности.

ОСТОРОЖНО

При регулировании ремней безопасности должны быть приняты следующие меры:

- **НЕДОПУСТИМО пристегивать ремнем безопасности больше чем одного человека.**
- **Необходимо всегда устанавливать спинку сиденья вертикально, опоясывая бедра поясной частью ремня безопасности.**
- **НЕДОПУСТИМО пристегивать поясной частью ремня безопасности детей или младенцев.**
- **Недопустимо прокладывать ремень безопасности через шею, через острые кромки или пропускать плечевую лямку мимо тела.**
- **Недопустимо защемление ремня безопасности.**

Переднее сиденье

Положение переднего сиденья может быть отрегулировано с помощью расположенных на внешней стороне подушки сиденья управляющих переключателей. Перед началом поездки положение сиденья следует отрегулировать так, чтобы было удобно управлять рулевым колесом, педалями и органами управления на приборной панели.

ОСТОРОЖНО

При регулировании сиденья должны быть приняты следующие меры:

- **НЕДОПУСТИМО** регулировать сиденье при движении транспортного средства. При этом может быть потеряна контроль над транспортным средством, что может стать причиной аварии.
- Недопустимо располагать под передними сиденьями какие-либо предметы. Незакрепленные предметы в районе ног водителя могут помешать управлять педалями, что может стать причиной аварии.
- Ничто не должно мешать устанавливать и фиксировать спинку сиденья в нормальном положении.

(Продолжение)

(Продолжение)

- **Недопустимо** оставлять зажигалку на полу или на сиденье. При изменении положения сиденья газ может выйти из зажигалки, что может привести к возгоранию.
- Соблюдайте особую осторожность, извлекая мелкие предметы из пространства под сиденьем или между сиденьем и центральной консолью. Острые края механизма сиденья могут привести к порезам или травмам рук.
- При регулировке положения передних сидений следует соблюдать осторожность, если на задних сиденьях находятся люди.

ВНИМАНИЕ

Для предотвращения травмы:

- **Недопустимо** регулировать сиденье, если пристегнут ремень безопасности. Перемещение подушки сиденья вперед может вызвать сильное давление на живот.
- Следует соблюдать осторожность, чтобы руки или пальцы не попали в механизм сиденья при его перемещении.

Системы безопасности автомобиля

Ручная регулировка

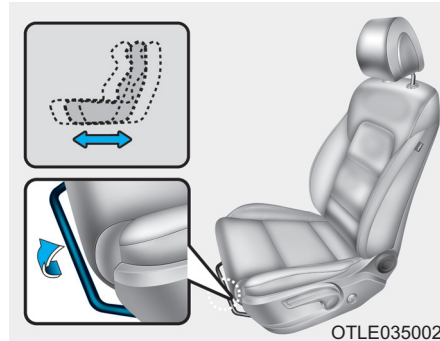

Регулировка продольного положения

Для перемещения сиденья вперед или назад:

1. Потянуть вверх и удерживать регулировочный рычаг направляющей сиденья.
2. Переместить сиденье в требуемое положение.

3. Отпустить рычаг и удостовериться, что сиденье зафиксировано в новом положении. Попытаться переместить сиденье вперед и назад без использования рычага. Если сиденье перемещается, оно не зафиксировано должным образом.

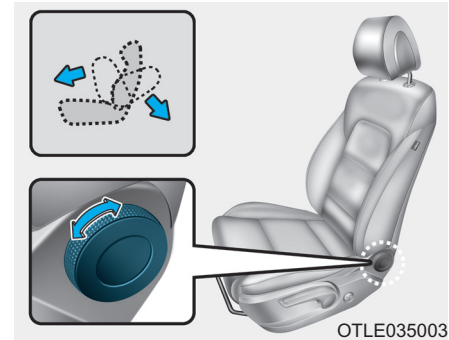

Угол наклона спинки

Чтобы отрегулировать угол наклона спинки сиденья:

1. Слегка наклониться вперед и поднять вверх рукоятку регулировки спинки.
2. Осторожно наклониться назад и установить спинку сиденья в требуемое положение.
3. Отпустить рычаг и удостовериться, что спинка сиденья зафиксирована в новом положении.

Откидывание спинки сиденья

Управление транспортным средством при откинутой спинке сиденья может быть опасным. При откидывании спинки, даже в случае пристегивания ремнями безопасности, эффективность системы безопасности (ремней безопасности и подушек безопасности) значительно снижается.

⚠ ОСТОРОЖНО

НЕДОПУСТИМО управлять транспортным средством при откинутой спинке сиденья.

Управление транспортным средством при откинутой спинке сиденья значительно увеличивает вероятность получения серьезной травмы или травмы со смертельным исходом в случае столкновения или резкого торможения.

(Продолжение)

(Продолжение)

Водители и пассажиры всегда должны сидеть на сиденьях должным образом, ремни безопасности должны быть пристегнуты, а спинки сидений установлены в вертикальное положение.

Ремни безопасности должны опоясывать бедра и грудь, чтобы они могли работать должным образом. При откинутой спинке сиденья плечевым ремнем не может выполняться его функция, поскольку он не прижат к груди. Вместо этого он находится спереди. При аварии может иметь место сильный удар о ремень безопасности, вызывающий травму шеи или другие травмы.

Чем больше откинута спинка сиденья, тем больше вероятность, что бедра пассажира будут двигаться под поясным ремнем безопасности или шея пассажира ударится о плечевую лямку.

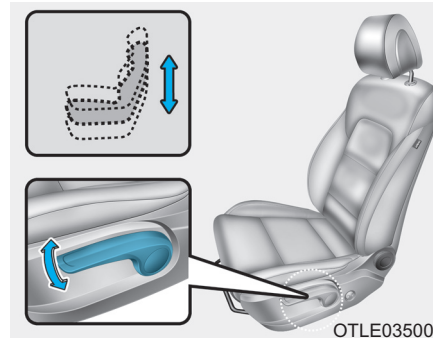

Высота подушки сиденья (при наличии)

Изменение высоты подушки сиденья:

- Нажать несколько раз на рукоятку для опускания подушки сиденья.
- Потянуть несколько раз рукоятку вверх для поднимания подушки сиденья.

Системы безопасности автомобиля

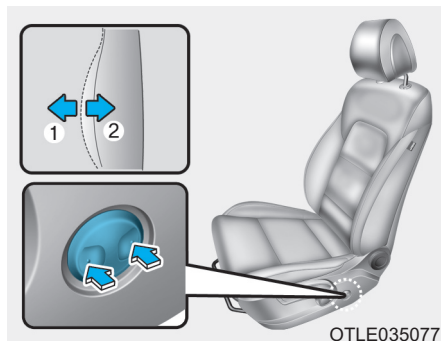

Поясничная опора (сиденье водителя, при наличии)

Поясничную опору можно отрегулировать, нажав на соответствующий переключатель, расположенный сбоку сиденья.

1. Нажмите на переднюю часть переключателя, чтобы поднять опору или на заднюю часть переключателя, чтобы опустить.
2. После достижения требуемого положения отпустите переключатель.

Регулирование с электроприводом

Положение переднего сиденья может быть отрегулировано с помощью расположенных на внешней стороне подушки сиденья управляющих переключателей. Перед началом поездки положение сиденья следует отрегулировать так, чтобы было удобно управлять рулевым колесом, педалями и органами управления на приборной панели.

⚠ ОСТОРОЖНО

НЕДОПУСТИМО оставлять детей в транспортном средстве без присмотра. Управление сиденьями с электрическим приводом возможно при остановленном двигателе.

К СВЕДЕНИЮ

Для предотвращения повреждения сидений:

- Необходимо прекратить регулировку, когда сиденье достигнет крайнего переднего или заднего положения.
- Не следует производить регулировку сидений при остановленном двигателе дольше необходимого. При этом может произойти разряд аккумуляторной батареи.
- Недопустима одновременная регулировка нескольких сидений. Это может вызвать повреждение электрической системы.

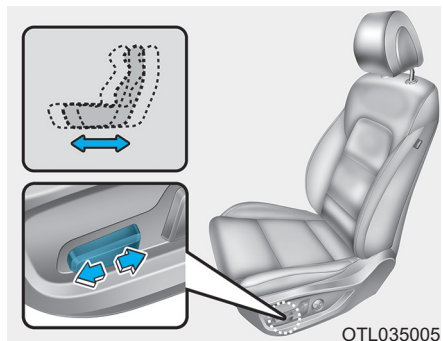

Регулировка продольного положения

Для перемещения сиденья вперед или назад:

1. Нажать управляющий выключатель вперед или назад.
2. Отпустить переключатель, как только сиденье будет установлено в требуемое положение.

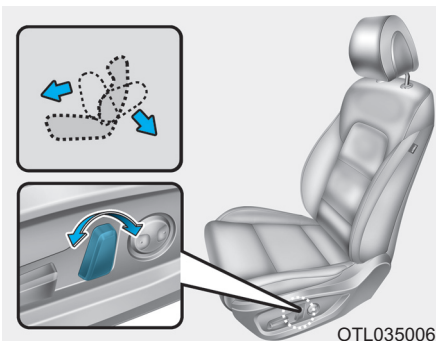

Угол наклона спинки

Чтобы отрегулировать угол наклона спинки сиденья:

1. Нажать управляющий выключатель вперед или назад.
2. Отпустить выключатель, как только спинка сиденья будет установлена в требуемое положение.

Откидывание спинки сиденья

Управление транспортным средством при откинутой спинке сиденья может быть опасным. При откидывании спинки, даже в случае пристегивания ремнями безопасности, эффективность системы безопасности (ремней безопасности и подушек безопасности) значительно снижается.

Системы безопасности автомобиля

⚠ ОСТОРОЖНО

НЕДОПУСТИМО управлять транспортным средством при откинутой спинке сиденья.

Управление транспортным средством при откинутой спинке сиденья значительно увеличивает вероятность получения серьезной травмы или травмы со смертельным исходом в случае столкновения или резкого торможения.

Водители и пассажиры всегда должны сидеть на сиденьях должным образом, ремни безопасности должны быть пристегнуты, а спинки сидений установлены в вертикальное положение.

Ремни безопасности должны опоясывать бедра и грудь, чтобы они могли работать должным образом. При откинутой спинке сиденья плечевым ремнем не может выполняться его функция, поскольку он не прижат к груди. Вместо этого он находится спереди. При аварии может иметь место сильный удар о ремень безопасности, вызывающий травму шеи или другие травмы.

Чем больше откинута спинка сиденья, тем больше вероятность, что бедра пассажира будут двигаться под поясным ремнем безопасности или шея пассажира ударится о плечевую лямку.

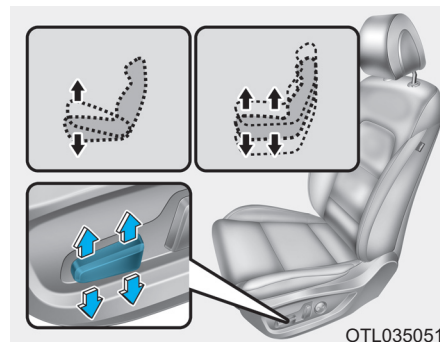

Высота подушки сиденья (при наличии)

Изменение высоты подушки сиденья:

- Переместите переднюю часть регулятора вверх для поднятия или вниз для опускания передней части подушки сиденья.
 - Переместите заднюю часть регулятора вверх для поднятия или вниз для опускания подушки сиденья.
2. Отпустить переключатель, как только сиденье будет установлено в требуемое положение.

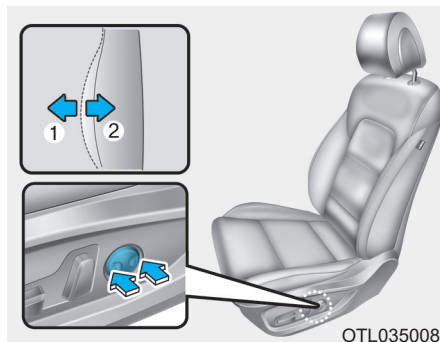

OTL035008

Поясничная опора (сиденье водителя, при наличии)

- Поясничную опору можно отрегулировать с помощью соответствующего регулятора.
- Нажмите на переднюю часть регулятора (1), чтобы увеличить опору, или на заднюю часть регулятора (2), чтобы уменьшить опору.

Карман спинки сиденья

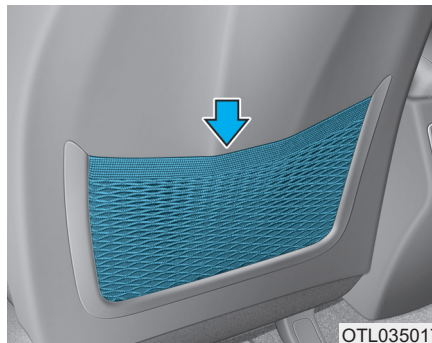

OTL035017

На спинках передних сидений предусмотрены карманы.

⚠ ВНИМАНИЕ

Недопустимо класть в карманы спинок сидений тяжелые или острые предметы.
В случае аварии они могут стать причиной травмы людей.

Системы безопасности автомобиля

Задние сиденья

Заднее сиденье со складной спинкой

Для перевозки длинных предметов или увеличения объема полости багажного отделения транспортного средства спинки задних сидений можно сложить.

⚠ ОСТОРОЖНО

- **Пассажиры не должны сидеть на сложенных спинках задних сидений во время движения транспортного средства. В таком положении невозможно использование ремней безопасности. Это может стать причиной серьезной травмы или летального исхода в случае аварии или резкой остановки.**

(Продолжение)

(Продолжение)

- **Высота расположенных на сложенных спинках задних сидений предметов не должна превышать высоту спинок передних сидений. В случае резкой остановки груз может сместиться вперед и стать причиной травмы или повреждений.**

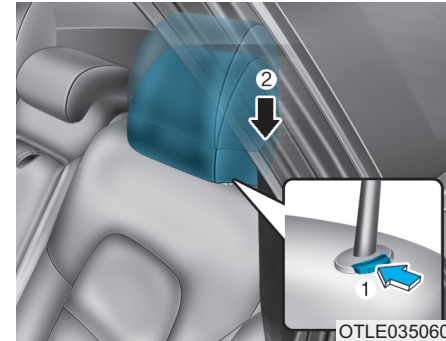

Процедура складывания спинки заднего сиденья:

1. Установите спинку переднего сиденья в вертикальное положение и, при необходимости, сдвиньте его вперед.
2. Опустите подголовник заднего сиденья в крайнее нижнее положение.

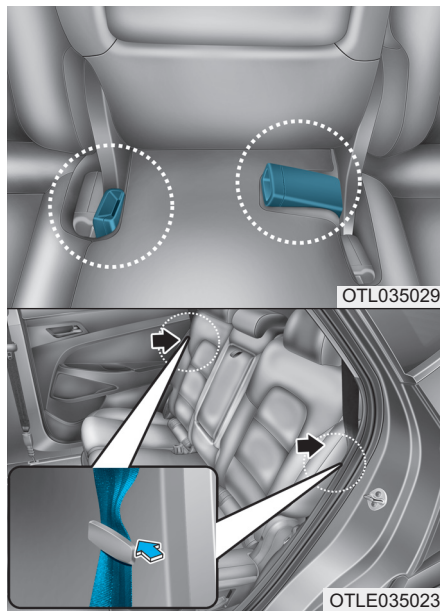

3. Вставьте пряжку ремня безопасности заднего сиденья в карман между спинкой и подушкой заднего сиденья, а сам ремень - в направляющий кожух для предотвращения его повреждения.

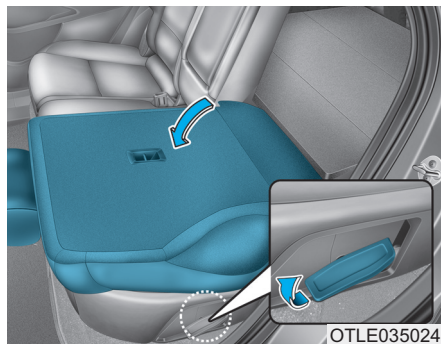

4. Потяните вверх переднюю часть рычага складывания спинки сиденья и наклоните спинку сиденья вперед. Возвращая спинку сиденья в вертикальное положение, убедитесь, что она зафиксирована, с помощью перемещения верхней части спинки.

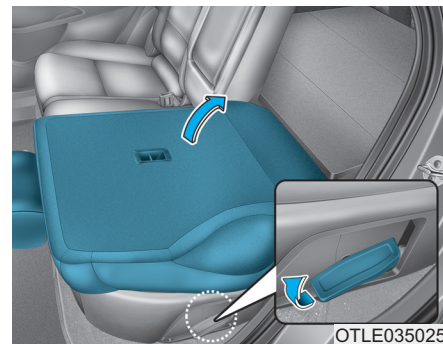

5. Для использования заднего сиденья необходимо поднять вверх переднюю часть рычага складывания, а затем поднять и потянуть спинку сиденья назад. Спинку сиденья следует зафиксировать в надлежащем положении. Убедитесь, что спинка сиденья зафиксирована.

Системы безопасности автомобиля

⚠ ОСТОРОЖНО

При возврате спинки заднего сиденья из сложенного в вертикальное положение спинку следует удерживать и поднимать медленно. Убедитесь, что спинка сиденья зафиксирована в вертикальном положении, нажав на верхнюю часть спинки. Если спинка сиденья не зафиксирована, то в случае аварии или резкой остановки груз может со значительной силой сместиться вперед и стать причиной серьезных травм или летального исхода.

⚠ ОСТОРОЖНО

Не размещайте предметы на заднем сиденье, так как их невозможно закрепить должным образом. В случае столкновения они могут стать причиной серьезных травм или летального исхода.

⚠ ОСТОРОЖНО

Перед погрузкой или выгрузкой груза необходимо убедиться, что двигатель остановлен, рычаг переключения передач находится в положении Р (парковка) и задействован стояночный тормоз. Невыполнение этих требований может привести к тому, что транспортное средство начнет движение при случайном смещении рычага переключения передач.

Подлокотник

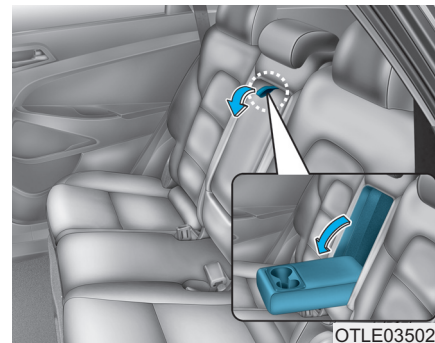

Подлокотник расположен по центру заднего сиденья. Для его использования следует опустить подлокотник из спинки сиденья.

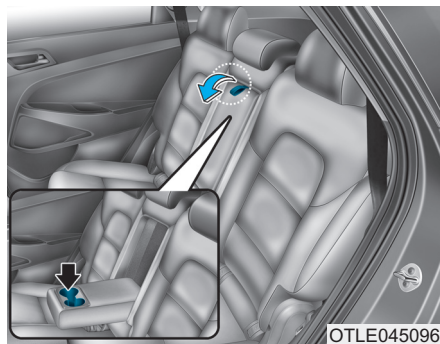

Держатель для напитков

Для использования центрального подстаканника опустите подлокотник.

Подголовник

Передние и задние сиденья транспортного средства оснащены регулируемыми подголовниками. Подголовниками обеспечивается комфорт пассажиров, но основным их предназначением является защита пассажиров от хлыстовой травмы и других травм позвоночника или шеи во время аварии, особенно при попутном столкновении (удар сзади).

⚠ ОСТОРОЖНО

Для снижения риска серьезных травм или смерти (в случае аварии) при регулировании подголовников должны быть приняты следующие меры предосторожности:

- До начала поездки на транспортном средстве следует отрегулировать подголовники на всех пассажирских сиденьях.
- Поездка с демонтированным подголовником НЕДОПУСТИМА.

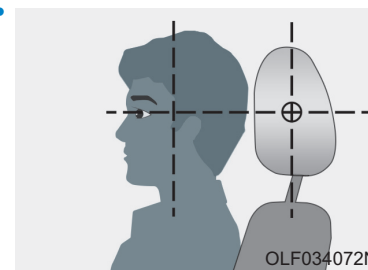

(Продолжение)

Системы безопасности автомобиля

(Продолжение)

Подголовники должны быть отрегулированы так, чтобы средняя часть подголовника находилась на высоте глаз.

- **НЕДОПУСТИМО** регулировать положение подголовника сиденья водителя во время движения транспортного средства.
- Подголовник должен располагаться как можно ближе к голове пассажира. Не следует использовать подушки, если при этом тело не соприкасается со спинкой.
- После завершения регулировки следует убедиться, что подголовник зафиксирован в требуемом положении.

К СВЕДЕНИЮ

Для предотвращения повреждений НЕ СЛЕДУЕТ ударять и тянуть подголовник.

⚠ ВНИМАНИЕ

Если на задних сиденьях нет пассажиров, подголовники следует опустить в самое нижнее положение. Подголовником заднего сиденья может ограничиваться видимость задней зоны.

Подголовники передних сидений

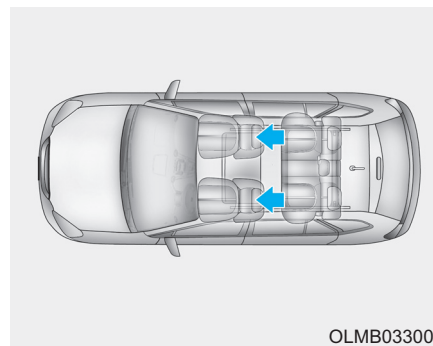

Для обеспечения комфорта и безопасности пассажиров передние сиденья оснащены регулируемыми подголовниками.

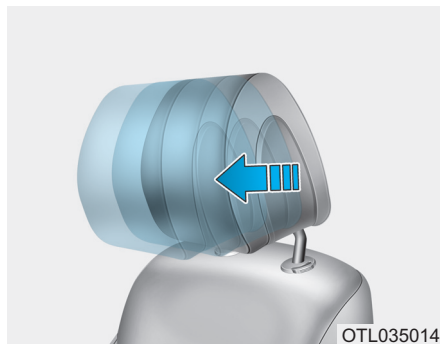

Регулировка продольного положения

Подголовник можно передвинуть вперед в 3 различные положения путем выдвигания подголовника вперед в нужное фиксированное положение. Для установки подголовника в крайнее заднее положение необходимо потянуть его в крайнее заднее положение и отпустить.

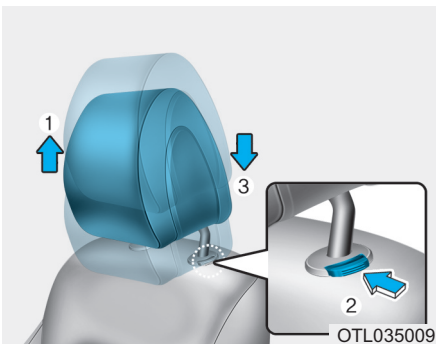

Регулировка по высоте вверх и вниз

Увеличение высоты подголовника:

1. Переместить подголовник вверх в требуемое положение (1).

Уменьшение высоты подголовника:

1. Нажать и удерживать кнопку фиксатора (2) на опоре подголовника.
2. Переместить подголовник вниз в требуемое положение (3).

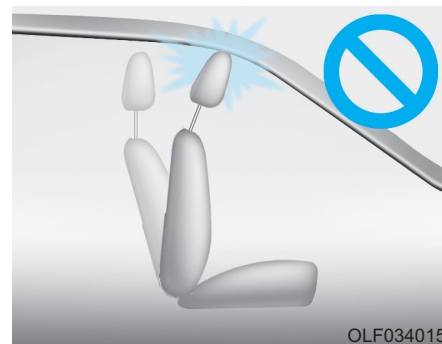

К СВЕДЕНИЮ

При наклоне спинки сиденья вперед, если подушка сиденья и подголовник находятся в поднятом состоянии, вероятно соприкосновение подголовника с солнцезащитным козырьком или другими элементами интерьера автомобиля.

Системы безопасности автомобиля

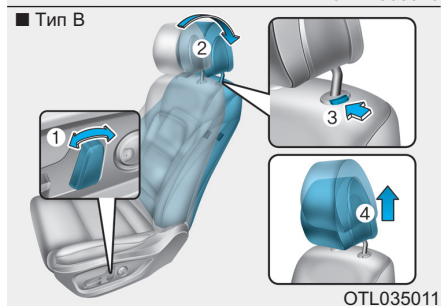
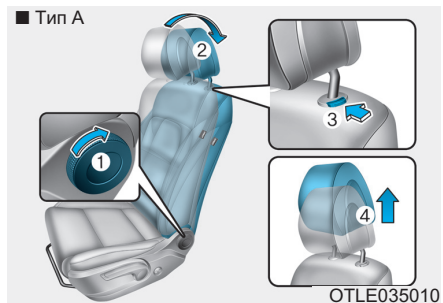

Снятие/переустановка

Снятие подголовника:

1. Наклоните спинку сиденья (2) с помощью регулятора (1) наклона спинки.
2. Поднимите подголовник, насколько это возможно.

3. Нажмите кнопку фиксатора подголовника (3), и одновременно потяните подголовник вверх (4).

⚠ ОСТОРОЖНО

НИКОГДА не позволяйте никому ездить в сиденье с удаленным подголовником.

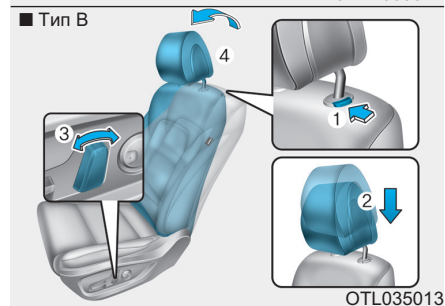
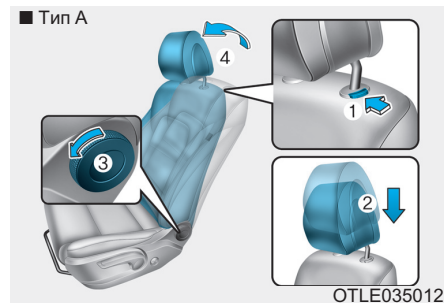

Чтобы установить подголовник:

1. Наклоните спинку сиденья.
2. Установите стойки подголовника (2) в отверстия, одновременно нажимая на кнопку фиксатора (1).

3. Отрегулируйте подголовник на нужную высоту.
4. Наклоните спинку сиденья (4) с помощью регулятора (3) наклона спинки.

⚠ ОСТОРОЖНО

Всегда убедитесь, что подголовник фиксируется на место после переустановки и настройки его должным образом.

Подголовники задних сидений

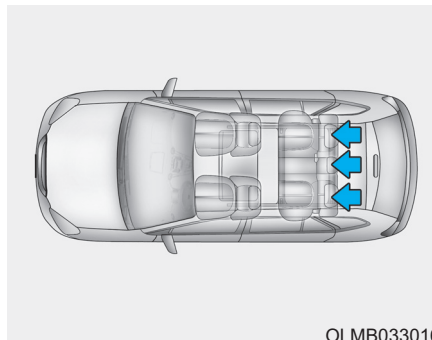

OLMB033016

Для обеспечения комфорта и безопасности пассажиров задние сиденья оснащены подголовниками.

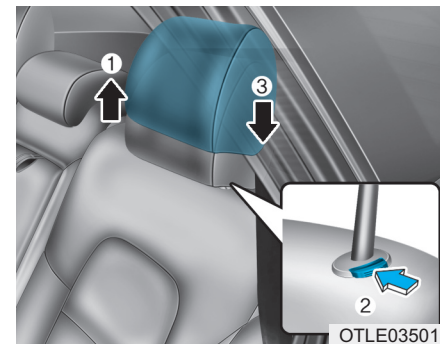

Регулировка по высоте вверх и вниз

Увеличение высоты подголовника:

1. Переместить подголовник вверх в требуемое положение (1).

Уменьшение высоты подголовника:

1. Нажать и удерживать кнопку фиксатора (2) на опоре подголовника.
2. Переместить подголовник вниз в требуемое положение (3).

Системы безопасности автомобиля

Сиденья с обогревом и вентиляцией

Обогреватели сидений (при наличии)

Обогреватели сидений предназначены для обогрева сидений в холодную погоду.

ОСТОРОЖНО

Обогреватель сиденья может стать причиной **ТЯЖЕЛЫХ ОЖОГОВ** даже при низкой температуре, особенно при длительном использовании.

Пассажиры должны быть в состоянии почувствовать, что сиденье становится слишком горячим, и своевременно выключить обогреватель.

Люди, которые не могут определить изменение температуры или боль в коже, должны соблюдать крайнюю осторожность. Особенно это касается следующих типов пассажиров:

(Продолжение)

(Продолжение)

- Младенцы, дети, лица пожилого возраста или недееспособные лица, а также недавно выписанные пациенты.
- Люди с чувствительной кожей.
- Утомленные люди.
- Интоксигированные люди.
- Люди под воздействием медицинских препаратов, которые могут вызвать дремоту или сонливость.

ОСТОРОЖНО

НЕДОПУСТИМО класть что-либо на сиденье, что может мешать теплопередаче от обогревателя сиденья (покрывала или подушки, например). Это может вызвать перегрев обогревателя сиденья и стать причиной ожога или повреждения сиденья.

К СВЕДЕНИЮ

Для предотвращения повреждения систем обогрева сидений и самих сидений нужно соблюдать следующее.

- Запрещается использование для чистки сидений растворителей, таких как разбавитель краски, бензол, спирт и бензин.
- Не следует класть на сиденье с обогревом тяжелые или острые предметы.
- Не следует производить замену чехлов на сиденьях. Это может повредить обогреватель сиденья.

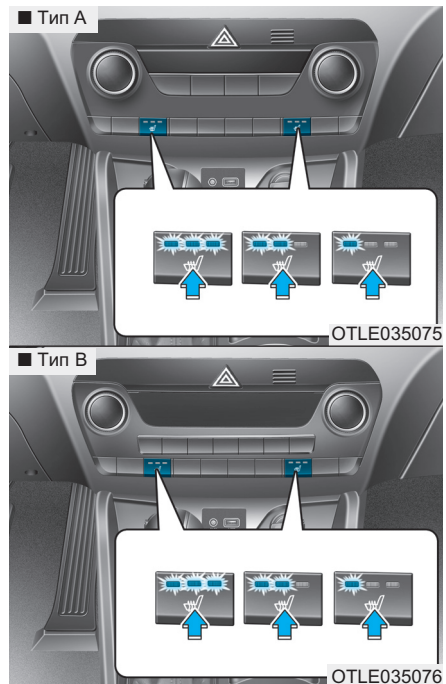

При работающем двигателе включить обогреватель сиденья водителя или пассажира.

Если погода теплая или если функция подогрева сидений не требуется, выключатели должны быть установлены в положение "выключено".

- При каждом нажатии выключателя температурный режим сиденья изменяется следующим образом:

ВЫКЛ	→	ВЫС. (☀️☀️☀️)
↑		↓
НИЗК. (☀️)	←	УМЕРЕНН. (☀️☀️)

- Если при работающем обогревателе удерживать переключатель нажатым дольше 1,5 секунды, обогреватель сиденья отключится.
- По умолчанию при включении зажигания переключатель обогревателя сиденья находится в положении «выключено».

Системы безопасности автомобиля

i Информация

При переключении выключателя обогревателя сиденья в положение "включено" производится автоматическое включение и выключение системы обогрева сиденья в зависимости от температуры сиденья.

Переднее сиденье с вентиляцией (при наличии)

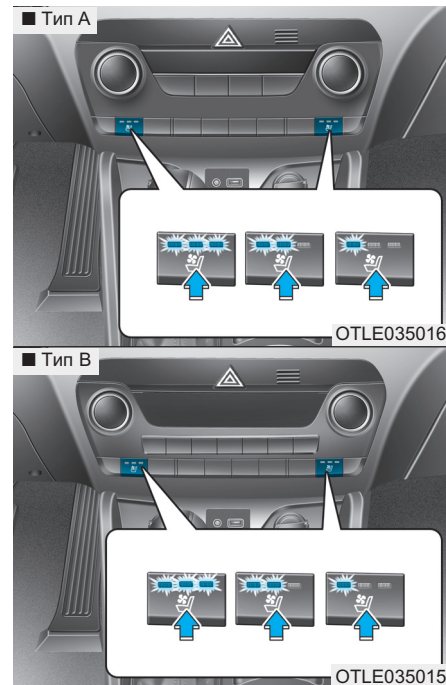

Система вентиляции сидений обеспечивает охлаждение передних сидений путем подачи воздуха через небольшие вентиляционные отверстия в поверхности подушек и спинок сидений.

Если работа системы обогрева и вентиляции сидений не требуется, переключатели должны быть находиться в разомкнутом положении.

При работающем двигателе нажать переключатель для охлаждения сиденья водителя или переднего пассажира (при наличии).

- При каждом нажатии кнопки сила воздушной струи изменяется следующим образом:

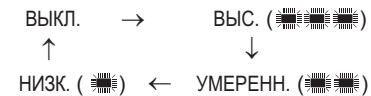

- Если во время работы обогревателя и вентиляции удерживать переключатель нажатым более 1,5 с, обогреватель сиденья отключится
- По умолчанию при включении зажигания переключатели обогрева и вентиляции сидений находятся в разомкнутом положении.

К СВЕДЕНИЮ

Для предотвращения повреждения системы вентиляции сидений:

- Используйте систему вентиляции сидений **ТОЛЬКО** при включенной системе климат-контроля. Длительное использование системы вентиляции сидений при выключенной системе климат-контроля может привести к неисправности системы вентиляции сидений.
- Запрещается использовать для чистки сидений растворители, такие как разбавитель краски, бензол, спирт и бензин.
- Следует избегать попадания жидкости на передние сиденья, при этом вентиляционные отверстия могут быть заблокированы, что приведет к повреждению системы.

(Продолжение)

(Продолжение)

- Недопустимо класть под сиденья газеты или пластиковые пакеты. Ими может быть заблокирован приток воздуха и система вентиляции не будет работать должным образом.
- Не следует менять обивку сидений. Это может привести к повреждению системы вентиляции сидений.
- Если система вентиляции не работает должным образом, следует выключить и снова включить зажигание. Если это не поможет, рекомендуется обратиться к официальному дилеру HYUNDAI для проверки системы.

Системы безопасности автомобиля

Обогреватели задних сидений (при наличии)

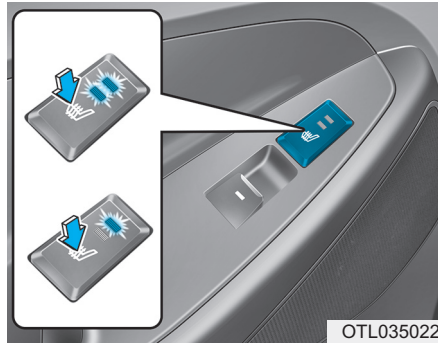

При работающем двигателе включить любой из выключателей обогревателей задних сидений.

Если погода теплая или если функция подогрева сидений не требуется, выключатели должны быть установлены в положение "выключено".

При каждом нажатии выключателя температурный режим сиденья изменяется следующим образом:

ВЫКЛ. → ВЫС. (☀️) → НИЗК. (🌑)

По умолчанию при включении зажигания переключатель обогревателя сиденья находится в положении «выключено».

i Информация

При переключении выключателя обогревателя сиденья в положение "включено" производится автоматическое включение и выключение системы обогрева сиденья в зависимости от температуры сиденья.

РЕМНИ БЕЗОПАСНОСТИ

В этом разделе приводится описание надлежащего использования ремней безопасности. Также указываются некоторые из недопустимых действий при использовании ремней безопасности.

Меры предосторожности при использовании ремней безопасности

Перед началом поездки следует всегда пристегивать ремень безопасности и убедиться, что все пассажиры пристегнули ремни безопасности. Система подушек безопасности (при наличии) является только дополнением к ремням безопасности как дополнительное устройство защиты и не может заменить ремни безопасности. В большинстве стран требуется, чтобы все люди в транспортном средстве были пристегнуты ремнями безопасности.

ОСТОРОЖНО

При движении транспортного средства **ВСЕ** пассажиры должны быть пристегнуты ремнями безопасности. При пристегивании ремней безопасности должны быть приняты следующие меры:

- Дети младше 13 лет должны размещаться на задних сиденьях, с надлежащей фиксацией ремнями безопасности.
- Никогда размещайте ребенка в детской удерживающей системе на переднем пассажирском сиденье, если подушка безопасности переднего пассажира не деактивирована. Если ребенок сидит на переднем пассажирском сиденье, оно должно быть смещено как можно дальше назад и ребенок должен быть пристегнут с помощью ремня безопасности.

(Продолжение)

(Продолжение)

- **НЕДОПУСТИМО** пристегивать поясной частью ремня безопасности пассажирского сиденья детей или младенцев.
- **НЕДОПУСТИМО** управлять транспортным средством при откинутой спинке сиденья.
- Недопустимо сажать детей на одно сиденье или пристегивать их одним ремнем.
- Недопустимо пропускать плечевой ремень под рукой или за спиной.
- Недопустимо накидывать ремень безопасности поверх хрупких предметов. В случае резкого торможения или столкновения они могут быть повреждены ремнем.

(Продолжение)

Системы безопасности автомобиля

(Продолжение)

- Недопустимо использование перекрученного ремня безопасности. Перекрученный ремень безопасности не обеспечит надлежащей защиты в случае аварии.
- Недопустимо использование поврежденного ремня безопасности.
- Недопустимо пристегивание пряжки ремня безопасности к замку другого сиденья.
- **ЗАПРЕЩАЕТСЯ** отстегивать ремень безопасности во время поездки. Это может привести к потере управления транспортным средством и стать причиной аварии.
- Убедиться, что ничто не мешает фиксации пряжки в замке ремня безопасности. Это может помешать надлежащей фиксации пряжки в замке.

(Продолжение)

(Продолжение)

- Не допускается внесение владельцем автомобиля таких изменений или дополнений в конструкцию, которые либо будут препятствовать нормальной работе устройств натяжения ремней безопасности по устранению провисания ремня, или будут препятствовать регулировке натяжения ремня с этой же целью.

ОСТОРОЖНО

Поврежденные ремни безопасности и механизмы натяжения не будут работать должным образом. Необходимо всегда производить замену:

- Изношенных, загрязненных или поврежденных лямок.
- Поврежденных деталей.
- После аварии должна быть заменена вся система ремней безопасности в сборе, даже при отсутствии видимых повреждений.

Предупредительный сигнал ремня безопасности

Предупреждение о незастегнутых ремнях безопасности

■ Для водителя на комбинации приборов

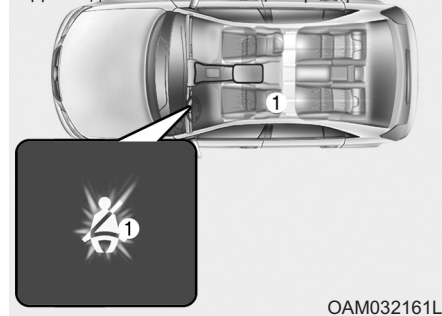

Контрольная лампа сигнализации не пристегнутого ремня безопасности водителя

В качестве напоминания для водителя и пассажира на переднем сиденье при включении зажигания контрольные лампы ремней безопасности загораются примерно на 6 секунд. Это происходит независимо от того, пристегнут ремень безопасности или нет.

Если ремень безопасности не будет пристегнут после включения зажигания или если он будет отстегнут после включения зажигания, будет гореть контрольная лампа ремня безопасности, пока ремень не будет пристегнут.

При езде с непристегнутым ремнем безопасности на скорости выше 9 км/ч мигает соответствующая контрольная лампа. Мигание прекращается после снижения скорости ниже 6 км/ч. (при наличии)

При езде с непристегнутым ремнем безопасности на скорости выше 20 км/ч примерно на 100 секунд включается предупредительный зуммер. Контрольная лампа ремня безопасности мигает. (при наличии)

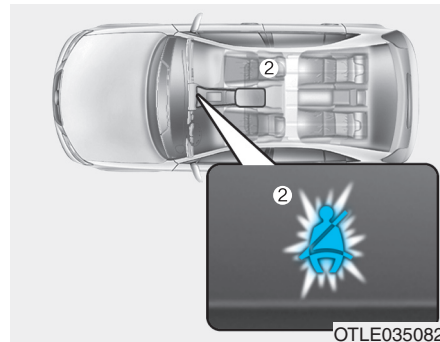

Контрольная лампа ремня

В качестве напоминания для переднего пассажира контрольная лампа ремня безопасности сиденья переднего пассажира будет гореть приблизительно 6 секунд каждый раз, когда включается зажигание.

Если перед включением зажигания пассажир на переднем сиденье не пристегнулся ремнем безопасности, а также в случае отстегивания ремня после включения зажигания, контрольная лампа загорается и продолжает гореть до тех пор, пока ремень не будет пристегнут.

Системы безопасности автомобиля

Если при пристегнутом ремне безопасности водителя скорость превысит 9 км/ч, постоянный режим включения контрольной лампы сменится мигающим, который будет сохраняться до тех пор, пока скорость не опустится ниже 6 км/ч.

Если водитель с пристегнутым ремнем безопасности превысит скорость 20 км/ч, в течение 100 с будет звучать предупредительный звуковой сигнал и будет мигать контрольная лампа.

⚠ ОСТОРОЖНО

Неправильная посадка во время движения неблагоприятно влияет на систему сигнализации ремня безопасности переднего пассажира. Важно, чтобы водитель проинструктировал пассажира о надлежащей посадке в соответствии с инструкциями, приведенными в данном руководстве.

i Информация

- Сигнальная лампа ремня безопасности пассажира переднего сиденья находится в центре фронтальной панели.
- Несмотря на то, что сиденье пассажира переднего ряда свободно, сигнальная лампа ремня безопасности будет мигать или гореть в течение 6 секунд.
- Предупреждение о необходимости пристегнуть ремень безопасности для пассажирского сиденья переднего ряда могут срабатывать если на это место положен багаж.

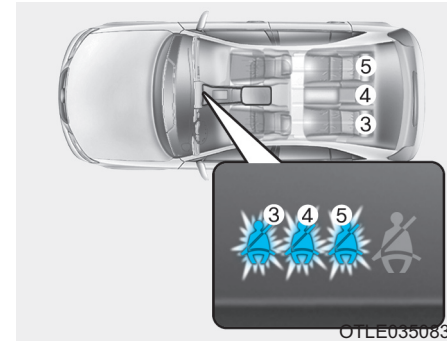

OTLE035083

Контрольные лампы ремней безопасности заднего ряда

Если при включенном зажигании и неработающем двигателе ремень безопасности заднего ряда окажется пристегнутым, загорится соответствующая контрольная лампа и будет гореть до тех пор, пока ремень не будет пристегнут.

И затем, сигнальная лампа ремней безопасности сидений заднего ряда будет гореть в течение 35 с, если случится что-то из перечисленного ниже;

- пуск двигателя при непристегнутом ремне безопасности заднего ряда.
- превышение скорости 9 км/ч при непристегнутом ремне безопасности заднего ряда.
- отстегивание ремня безопасности при скорости ниже 20 км/ч.

Если ремни безопасности заднего ряда пристегиваются, сигнальная лампа сразу же гаснет.

При отстегивании ремня безопасности заднего ряда на скорости выше 20 км/ч загорится соответствующая контрольная лампа и в течение 35 с будет звучать предупредительный колокольчик.

Но если поясной/плечевой ремень безопасности заднего ряда сидений будет пристегнут и растегнут дважды в течение 9 секунд после того, как ремень пристегнут, соответствующая сигнальная лампа ремня безопасности не будет работать.

Система ремней безопасности

Поясная и плечевая секции ремня безопасности

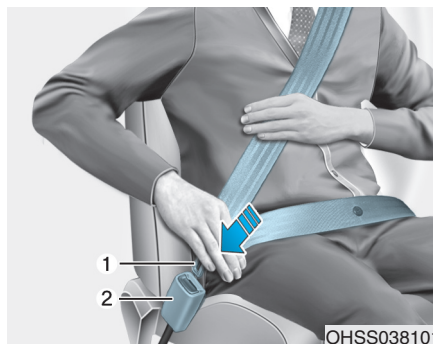

Для пристегивания ремня безопасности:

Необходимо вытянуть ремень из втягивающего устройства и вставить металлический язычок (1) в замок (2). При фиксации язычка в замке должен раздаваться слышимый щелчок.



Нижняя часть ремня должна (1) должна удерживать бедра, а верхняя (2) — грудь.

После ручной регулировки поясного ремня безопасности длина ремня безопасности производится автоматически. При медленном наклоне вперед длина ремня будет соответственно увеличиваться. В случае резкого торможения или столкновения ремень будет заблокирован в текущем положении. Ремень также заблокируется при слишком резком наклоне вперед.

Системы безопасности автомобиля

К СВЕДЕНИЮ

Если не удастся вытянуть достаточную длину ремня из втягивающего устройства, следует сильно потянуть за ремень и отпустить. После отпущения можно будет плавно вытянуть ремень на требуемую длину.

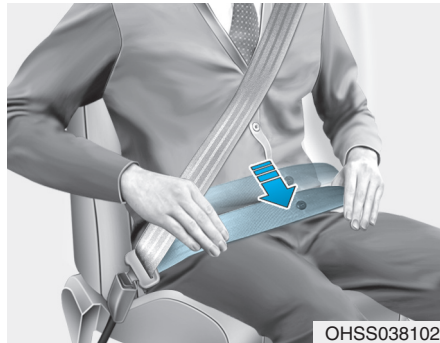

OHSS038102

⚠ ОСТОРОЖНО

В случае ненадлежащей регулировки ремня безопасности риск получения серьезной травмы при аварии увеличивается. При регулировании ремней безопасности должны быть приняты следующие меры:

- Расположить поясную часть ремня безопасности как можно ниже через бедра, не на талии, чтобы было удобно. Это позволит при столкновении поглощать силу удара крепкими тазовыми костями, уменьшая вероятность внутренних травм.
- Расположить одну руку под плечевой лямкой, а другую поверх ремня, как показано на рисунке.

(Продолжение)

(Продолжение)

- Крепление плечевой лямки должно быть зафиксировано на требуемой высоте.
- Недопустимо прокладывать плечевую лямку через шею или лицо.

Регулировка высоты

Для обеспечения максимального комфорта и безопасности высота крепления плечевой лямки может быть отрегулирована в одно из четырех положений.

Плечевая лямка должна проходить через грудь и середину плеча со стороны двери, а не по шее.

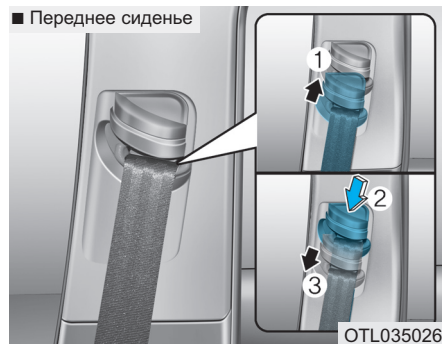

Для регулирования высоты крепления ремня безопасности следует сместить регулятор высоты в требуемое положение.

Для увеличения высоты регулятор высоты должен быть смещен вверх (1). Для уменьшения высоты его следует сместить вниз (3), нажимая на кнопку регулятора высоты (2).

Для фиксации крепления в требуемом положении кнопку следует отпустить. Для проверки надлежащей фиксации необходимо попытаться сместить регулятор высоты.

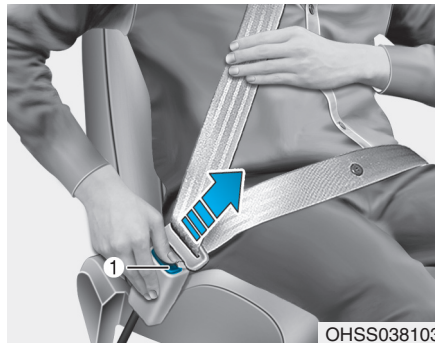

Для отстегивания ремня безопасности:

Нажать на кнопку отстегивания пряжки (1) на замке ремня безопасности.

В отстегнутом состоянии лямка ремня безопасности должна автоматически сматываться втягивающим устройством. Если это не производится, следует проверить ремень на предмет перекручивания.

Задний центральный ремень безопасности (Ремень безопасности центрального заднего сиденья с 3-точечным креплением)

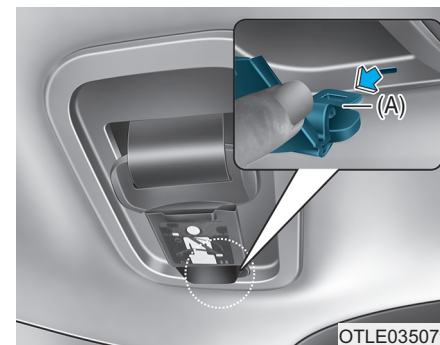

Для пристегнуть ремень безопасности

1. Извлеките пластину язычка (A) из отверстия в крышке узла ремня.

Системы безопасности автомобиля

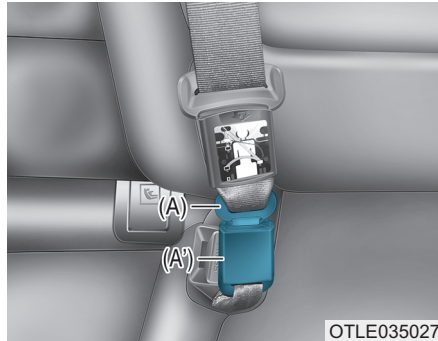

2. Вставьте язычок (A) в замок (A'). При этом должен быть слышен щелчок, указывающий на блокировку замка. Убедитесь, что ремень не перекручен.

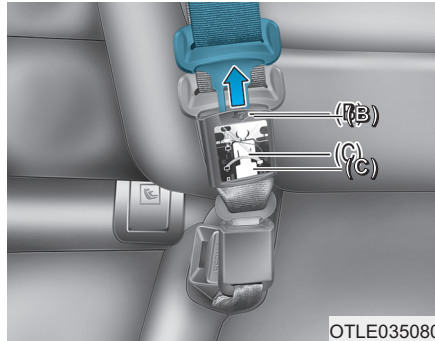

3. Извлеките язычок (B) из гнезда (C).

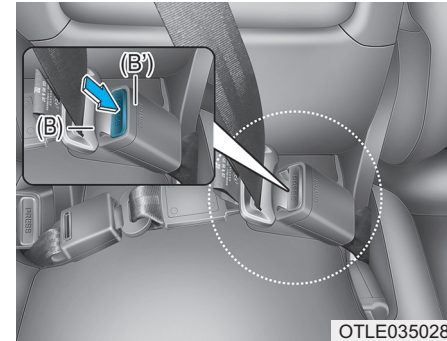

4. Потяните язычок (B) и вставьте его в замок (B'). При этом должен быть слышен щелчок, указывающий на блокировку замка. Убедитесь, что ремень не перекручен.

При использовании ремня безопасности пассажирами, находящимися на заднем сиденье, необходимо использовать пряжку с маркировкой CENTER.

i Информация

Если ремень безопасности не вытягивается из втягивающего механизма, потяните ремень с силой, чтобы снять блокировку. После освобождения вы сможете плавно вытянуть ремень.

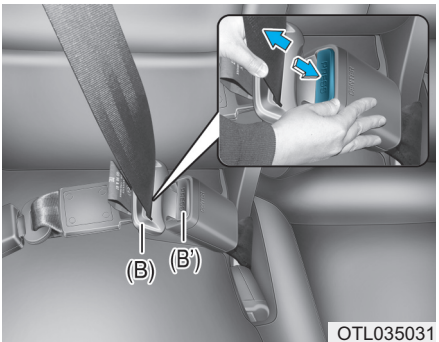

Для отпускания ремня безопасности

1. Нажмите кнопку высвобождения на замке (B') и извлеките язычок (B).

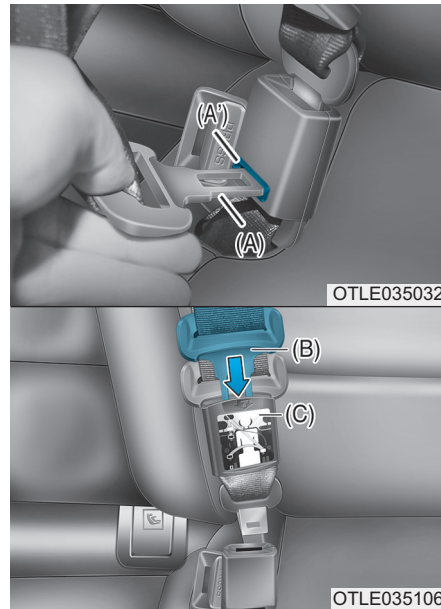

2. Для втягивания заднего центрального ремня безопасности вставьте замок (A) в отверстие высвобождения лямки (A'). Извлеките лямку ремня безопасности и дождитесь ее автоматического втягивания.
3. Вставьте язычок (B) в гнездо (C).

Системы безопасности автомобиля

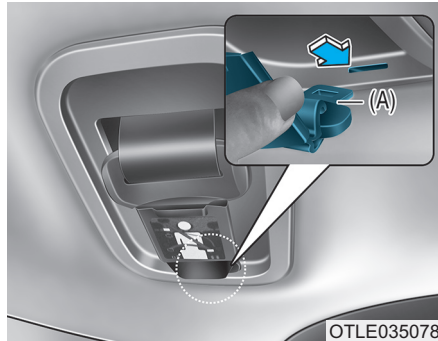

4. Вставьте язычок (A) в отверстие в крышке узла ремня.

Устройство предварительного натяжения ремней безопасности



Транспортное средство оборудовано устройствами предварительного натяжения ремней безопасности сидений водителя и переднего пассажира (Преднатяжитель ремня безопасности и устройство аварийной фиксации (EFD)). Устройство предварительного натяжения предназначено для натяжения ремня и удержания тела водителя или пассажира при лобовом столкновении.

Преднатяжители ремней безопасности могут срабатывать одновременно с подушками безопасности при достаточно серьезных фронтальных столкновениях.

В случае резкого торможения или слишком быстрого движения пассажира вперед натяжитель ремня безопасности блокируется. При определенных фронтальных столкновениях преднатяжитель сработает и втянет ремень безопасности для более плотного контакта с телом водителя или пассажира.

- (1) Втягивающий преднатяжитель
Втягивающий преднатяжитель предназначен для обеспечения плотного прилегания плечевого ремня к верхней части тела водителя или пассажира при определенных фронтальных столкновениях.
- (2) Преднатяжитель ремня безопасности и устройство аварийной фиксации (EFD) (сиденье водителя, при наличии)
Устройство EFD предназначено для обеспечения плотного прилегания поясного ремня к нижней части тела водителя или пассажира при определенных фронтальных столкновениях.

Если система регистрирует чрезмерное натяжение ремня безопасности водителя или пассажира при срабатывании преднатяжителя, ограничитель нагрузки внутри втягивающего преднатяжителя частично снизит давление соответствующего ремня безопасности.

ОСТОРОЖНО

- **Необходимо всегда пристегивать ремень и сидеть на сиденье надлежащим образом.**
- **Недопустимо использование перекрученного или ослабленного ремня безопасности. Перекрученный или ослабленный ремень безопасности не обеспечит надлежащей защиты в случае аварии.**
- **Недопустимо располагать что-либо рядом с пряжкой ремня безопасности. При этом может быть нарушено надлежащее функционирование пряжки.**
- **После активизации или в случае аварии устройства предварительного натяжения должны быть заменены.**

(Продолжение)

Системы безопасности автомобиля

(Продолжение)

- Проверку, обслуживание, ремонт или замену устройств предварительного натяжения следует производить ТОЛЬКО в специализированной мастерской. Это должно быть выполнено официальным дилером HYUNDAI.
- Недопустимо ударять по механизму ремня безопасности в сборе.

⚠ ОСТОРОЖНО

Не прикасайтесь к преднатяжителям ремней безопасности в течение нескольких минут после их срабатывания. При срабатывании в результате столкновения механизм преднатяжителя ремня безопасности сильно нагревается и может стать причиной ожогов.

⚠ ВНИМАНИЕ

Кузовные работы в передней части транспортного средства могут привести к повреждению системы преднатяжителя ремня безопасности. Поэтому рекомендуется обратиться к авторизованному дилеру HYUNDAI для проверки системы.

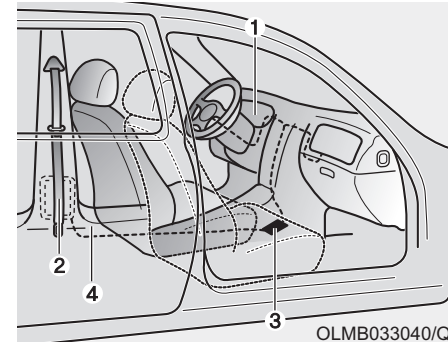

Устройство предварительного натяжения, как правило, состоит из следующих компонентов. Их местоположения показаны на приведенном ниже рисунке:

- (1) Контрольная лампа неисправности подушек безопасности ДСБ
- (2) Втягивающий преднатяжитель
- (3) Блок управления ДПБ
- (4) Устройство аварийной фиксации (EFD) (при наличии)

К СВЕДЕНИЮ

Датчик, приводящий в действие подушки безопасности SRS, соединен с преднатяжителем ремней безопасности. Контрольная лампа подушек безопасности SRS на панели приборов при включении зажигания загорается примерно на 6 секунд и затем гаснет. При неисправности устройства предварительного натяжения контрольная лампа будет гореть даже если подушка безопасности ДСБ находится в исправном состоянии. Если контрольная лампа не загорается, не гаснет или светится при движении транспортного средства, рекомендуется проверить как можно скорее устройство предварительного натяжения ремней безопасности и (или) подушки безопасности ДСБ у официального дилера HYUNDAI.

i Информация

- Устройства предварительного натяжения ремней безопасности водителя и переднего пассажира могут сработать при определенном фронтальном или боковом столкновении.
- Устройства предварительного натяжения будут активизированы, если ремни безопасности в момент столкновения не пристегнуты.
- При активизации устройства предварительного натяжения ремней безопасности может раздаться громкий шум и в салоне может появиться мелкая пыль и дым. Это считается нормальным и не представляет опасности.

(Продолжение)

(Продолжение)

- Хотя эта пыль и нетоксична, при попадании на кожу она вызывает раздражение и ее не следует вдыхать длительное время. После аварии, в результате которой произошла активизация устройства предварительного натяжения ремней безопасности, следует тщательно вымыть подвергнувшиеся воздействию пыли участки кожи.

Системы безопасности автомобиля

Дополнительные меры предосторожности при использовании ремней безопасности

Использование ремня безопасности во время беременности

Во время беременности всегда должен использоваться ремень безопасности. Лучший способ защиты будущего ребенка заключается в том, чтобы защитить себя пристегиванием ремня безопасности.

Беременные женщины всегда должны использовать поясные и плечевые секции ремня безопасности. Для этого следует пропустить плечевую лямку между грудями как можно дальше от шеи. Поместить поясной ремень безопасности ниже живота так, чтобы он охватывал бедра и тазовую кость под округленной частью живота.

⚠ ОСТОРОЖНО

Для снижения риска серьезной травмы или смерти будущего ребенка при аварии беременные женщины не должны располагать поясную часть ремня безопасности выше живота или по животу, где находится будущий ребенок.

Использование ремня безопасности для пристегивания детей

Младенец и маленький ребенок

В большинстве стран законом предписывается использование детских удерживающих устройств и дополнительных подушек. Возраст, при достижении которого вместо детских удерживающих систем могут использоваться ремни безопасности в различных странах может отличаться, таким образом следует знать об определенных требованиях в конкретной стране. Детская удерживающая система для младенцев должна быть должным образом установлена на заднем сиденье.

Более подробные сведения приводятся в разделе "Детская удерживающая система" этой главы.

⚠ ОСТОРОЖНО

Для младенцев и маленьких детей ДОЛЖНЫ использоваться детские удерживающие устройства соответствующих весовых групп.

Для снижения риска получения серьезных травм ребенком и других пассажиров НЕДОПУСТИМО сажать ребенка на колени пассажира. При аварии ребенок может выскользнуть из рук и сильно удариться о внутренние части салона транспортного средства.

Маленькие дети лучше всего защищены от травм в случае аварии когда должным образом пристегнуты на заднем сиденье с помощью детской удерживающей системы, соответствующей стандартам безопасности страны использования. Перед покупкой детской удерживающей системы следует убедиться в ее сертификации в соответствии со стандартами безопасности страны, в которой она будет использоваться. Детская удерживающая система должна соответствовать росту и массе тела ребенка. Данная информация приводится на этикетке детского удерживающего устройства. См. раздел "Детская удерживающая система" в этой главе.

Большие дети

Дети младше 13 лет, слишком большие для использования дополнительной подушки, всегда должны занимать заднее сиденье и использовать штатные поясные и плечевые секции ремня безопасности. Ремень безопасности должен охватывать верхнюю часть бедер, плечо и грудь, чтобы удерживать тело ребенка должным образом. Подгонка ремня должна периодически проверяться. При движении ребенка ремень может сместиться. В случае аварии ребенок будет лучше всего защищен при правильном размещении в детской удерживающей системе на задних сиденьях.

Если большой ребенок старше 13 лет должен находиться на переднем сидении, он должен быть надежно пристегнут штатными поясными и плечевыми секциями ремня безопасности, а сиденье должно быть помещено в крайнее заднее положение.

Системы безопасности автомобиля

Если плечевая лямка касается шеи ребенка или лица, следует попытаться разместить ребенка ближе к центру транспортного средства. Если плечевая лямка все еще касается лица или шеи, следует использовать соответствующую дополнительную подушку.

ОСТОРОЖНО

- **Всегда следует проверять, чтобы ремень безопасности для больших детей был пристегнут и должным образом отрегулирован.**
- **Плечевая лямка не должна касаться шеи или лица ребенка.**
- **Недопустимо пристегивание ремнем безопасности больше чем одного ребенка.**

Использование ремня безопасности и травмированные люди

При транспортировании травмированного человека должен использоваться ремень безопасности.

Для получения определенных рекомендаций следует обратиться к врачу.

Один человек - один ремень

Недопустимо пристегивание двух человек (включая ребенка) одним ремнем. При этом увеличивается вероятность получения серьезных травм в случае аварии.

Недопустимо лежать

Управление транспортным средством при откинутой спинке сиденья может быть опасным. При откидывании спинки, даже в случае пристегивания ремнями безопасности, эффективность системы безопасности (ремней безопасности и подушек безопасности) значительно снижается.

Ремни безопасности должны опоясывать бедра и грудь, чтобы они могли работать должным образом.

При аварии может иметь место сильный удар о ремень безопасности, вызывающий травму шеи или другие травмы.

Чем больше откинута спинка сиденья, тем больше вероятность, что бедра пассажира будут двигаться под поясным ремнем безопасности или шея пассажира ударится о плечевую лямку.

ОСТОРОЖНО

- **НЕДОПУСТИМО** управлять транспортным средством при откинутой спинке сиденья.
- Управление транспортным средством при откинутой спинке сиденья значительно увеличивает вероятность получения серьезной травмы или травмы со смертельным исходом в случае столкновения или резкого торможения.
- Водители и пассажиры всегда должны сидеть на сиденьях должным образом, ремни безопасности должны быть пристегнуты, а спинки сидений установлены в вертикальное положение.

Содержание ремней безопасности в надлежащем состоянии

Недопустимо производить разборку или модификацию систем ремней безопасности. Должны быть приняты меры предосторожности, чтобы не повредить ремни безопасности и их компоненты петлями сиденья, дверями и т. д.

Периодическая проверка

Все ремни безопасности должны периодически проверяться на наличие износа или повреждений. Поврежденные детали должны быть заменены при первой же возможности.

Ремни должны быть чистыми и сухими

Ремни безопасности должны содержаться чистыми и сухими. В случае загрязнения ремни должны чиститься мягким мыльным раствором и теплой водой. Отбеливатель, краска, сильные моющие средства или абразивы не должны использоваться, потому что они могут повредить и ослабить ткань.

Замена ремней безопасности

Полная замена всей системы ремней безопасности должна производиться в случае аварии. Это должно быть выполнено даже при отсутствии видимых повреждений. За советом рекомендуется обращаться к официальному дилеру HYUNDAI.

ДЕТСКАЯ УДЕРЖИВАЮЩАЯ СИСТЕМА (ДУС)

Наша рекомендация: Дети всегда должны находиться на задних сиденьях

ОСТОРОЖНО

Детей всегда необходимо пристегивать в автомобиле. Дети любого возраста на задних сиденьях будут в большей безопасности. Никогда не устанавливайте обращенную против хода движения детскую удерживающую систему на переднем пассажирском сиденье, если подушка безопасности переднего пассажира не деактивирована.

Дети младше 13 лет всегда должны размещаться на задних сиденьях и всегда должны быть должным образом пристегнуты, чтобы минимизировать риск травмы в результате аварии, резкого торможения или внезапного маневра.

Согласно статистике аварий дети находятся в большей безопасности, когда должным образом пристегнуты на задних сиденьях, чем когда находятся на переднем сиденье. Если ребенок слишком большой для использования детской удерживающей системы, должны использоваться штатные ремни безопасности.

В большинстве стран закон требует использования одобренных детских удерживающих систем.

Предписываемые законом возраст или масса/рост, при достижении которых вместо детских удерживающих систем могут использоваться ремни безопасности, в различных странах могут отличаться, таким образом во время путешествия вы должны быть осведомлены об определенных требованиях в конкретной стране.

Детская удерживающая система должна быть правильно установлена на сиденье автомобиля. Всегда используйте доступную на рынке детскую удерживающую систему, соответствующую требованиям стандартов безопасности в стране использования.

Детская удерживающая система (ДУС)

Младенцы и маленькие дети должны быть пристегнуты в соответствующих обращенных назад или вперед ДУС, которые предварительно должны быть закреплены на заднем сиденье транспортного средства. Следует прочитать и выполнять предоставленные изготовителем инструкции по установке и использованию детской удерживающей системы.

⚠ ОСТОРОЖНО

- При установке и использовании всегда должны соблюдаться инструкции изготовителя детской удерживающей системы.
- Ребенок должен быть пристегнут с помощью детской удерживающей системы должным образом.
- Недопустимо использовать съемное детское кресло или детское сиденье безопасности, которое одевается на спинку сиденья, так как ими не обеспечивается надлежащая защита в случае аварии.
- После аварии рекомендуется обратиться к дилеру HYUNDAI для проверки детской удерживающей системы, ремней безопасности, анкерных креплений и верхних страховочных анкерных креплений ISOFIX.

Выбор детской удерживающей системы (ДУС)

При выборе ДУС для своего ребенка следует всегда учитывать следующее:

- Убедитесь, что детская удерживающая система имеет сертификационную маркировку, которой подтверждается соответствие применимым стандартам безопасности в стране использования.

Детская удерживающая система может устанавливаться, если она утверждена в соответствии с требованиями ECE-R44 или ECE-R129.

- Выбор детской удерживающей системы должен производиться на основании роста и массы ребенка. Эта информация обычно представлена на требуемых этикетках и в инструкции по применению.

Системы безопасности автомобиля

- Выбранная детская удерживающая система должна соответствовать сиденьям транспортного средства, в котором она будет использоваться. Пригодность детской удерживающей системы для установки на посадочных местах автомобиля приводится в таблицах установки на стр. 2-56, 2-60 и 2-61.
- При установке должны учитываться инструкции и предупреждения, предоставленные с детской удерживающей системой.

Типы детских удерживающих систем

Есть три основных типа детских удерживающих систем: обращенные назад, обращенные вперед детские удерживающие системы и дополнительные подушки. Они классифицируются в соответствии с возрастом, ростом и массой ребенка.

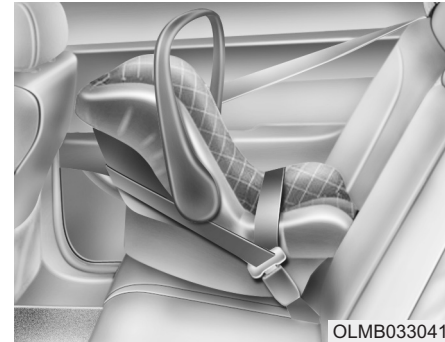

Детское кресло, расположенное лицом назад

Обращенной назад детской удерживающей системой обеспечивается удерживание с поверхностью сиденья против спины ребенка. При аварии ребенок удерживается на месте, при этом снижается нагрузка на шею и позвоночник.

Для детей до одного года должна использоваться только обращенное назад детское удерживающее устройство. Существуют различные типы обращенных назад детских удерживающих устройств. Для младенцев должны использоваться только обращенные назад сиденья.

Для обращенных назад трансформируемых и "3 в 1" детских удерживающих систем обычно указываются пределы роста и массы, что позволяет использовать систему для ребенка в течение более длинного промежутка времени.

Использование обращенной назад детской удерживающей системы следует продолжать пока дети соответствуют указанным изготовителям пределам роста и массы.



Обращенные вперед детские удерживающие устройства

Обращенным вперед детским удерживающим устройством обеспечивается удержание тела ребенка с помощью ремней. Для ребенка должно использоваться обращенное вперед детское удерживающее устройство пока он не достигнет указанных изготовителем пределов роста и массы тела.

После этого для него должна использоваться дополнительная подушка.

Дополнительные подушки

Дополнительная подушка – это детская удерживающая система, предназначенная для использования с системой ремней безопасности транспортного средства. Использование дополнительной подушки позволяет проложить ремень безопасности так, чтобы он прилегал к наиболее крепким частям тела ребенка. Дополнительная подушка для ребенка должна использоваться до тех пор, пока не станет возможным использование ремней безопасности без нее.

Системы безопасности автомобиля

При надлежащей пригонке ремня безопасности поясной ремень безопасности должен охватывать верхнюю часть бедер, а не живот. Плечевая лямка должна проходить через плечо и грудь, а не через шею или лицо. Дети до 13 лет всегда должны ехать на задних сиденьях и всегда должны быть должным образом пристегнуты, чтобы минимизировать риск травмы в результате аварии, резкого торможения или внезапного маневра.

Установка детской удерживающей системы (ДУС)

ОСТОРОЖНО

Перед установкой детской удерживающей системы необходимо:

Прочтите и соблюдайте инструкции, предоставленные производителем детской удерживающей системы.

Несоблюдение инструкций и предупреждений в случае аварии может стать причиной СЕРЬЕЗНОЙ ТРАВМЫ или СМЕРТИ.

ОСТОРОЖНО

Если подголовник автомобиля не позволяет правильно установить детское кресло (как описано в руководстве к системе детского кресла), то нужно отрегулировать или полностью снять подголовник соответствующего посадочного места.

После выбора соответствующей детской удерживающей системы для своего ребенка и проверки ее пригодности для установки на посадочное место существует три шага ее правильной установки:

- **Закрепить надлежащим образом детскую удерживающую систему в транспортном средстве.** Все детские удерживающие системы должны крепиться в автомобиле поясным ремнем безопасности или поясной лямкой ремня с креплением в трех точках или же с помощью верхнего анкерного ремня ISOFIX и/или анкерного крепления ISOFIX и/или опоры для ног.

- **Убедиться, что детская удерживающая система закреплена должным образом.** После установки детской удерживающей системы следует попытаться наклонить ее вперед и из стороны в сторону, чтобы проверить качество ее крепления. Крепление детской удерживающей системы с помощью ремня безопасности должно быть как можно более тугим. Тем не менее, некоторое перемещение из стороны в сторону допустимо. Во время установки детской удерживающей системы отрегулируйте подушку и спинку сиденья автомобиля (вверх/вниз, вперед/назад), чтобы ребенок мог удобно поместиться в этой системе.
- **Пристегнуть ребенка в детской удерживающей системе.** Убедиться, что ребенок зафиксирован в детской удерживающей системе в соответствии с инструкциями изготовителя.



ВНИМАНИЕ

Детская удерживающая система в закрытом транспортном средстве становится очень горячей. Для предотвращения ожогов следует проверить поверхность сиденья и пряжки, прежде чем сажать ребенка в детскую удерживающую систему.

Крепление ISOFIX и крепление верхнего страховочного троса (система крепления ISOFIX) для детей

Системой ISOFIX производится удержание ребенка во время поездки и в случае аварии. Система спроектирована так, чтобы упростить процесс установки в максимально возможной степени и снизить вероятность неправильной установки. Системой ISOFIX используются предусмотренные на транспортном средстве крепления и приспособления детской удерживающей системы. Системой ISOFIX устраняется необходимость использования ремней безопасности для крепления детской удерживающей системы к задним сиденьям.

Системы безопасности автомобиля

Нижнее крепление является прикрепленным к транспортному средству металлическим прутком. Предусмотрено два нижних крепления для каждого места установки ISOFIX, которые предназначены для нижних деталей крепления детской удерживающей системы.

Для использования системы ISOFIX должна быть приобретена детская удерживающая система с деталями крепления ISOFIX.

Изготовителем детской удерживающей системы будет предоставлена инструкция по креплению детской удерживающей системы к нижним креплениям ISOFIX.

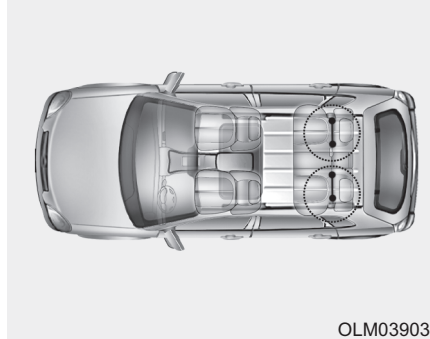



OLM039035

Нижние крепления ISOFIX были предоставлены во для левого и правого сидений. Их местоположения показаны на рисунке.

⚠ ОСТОРОЖНО

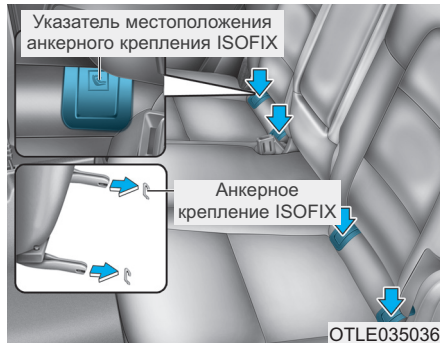
Недопустима установка детской удерживающей системы на заднее центральное сиденье с использованием нижних креплений ISOFIX. Для этого сиденья нижние крепления ISOFIX не предусмотрены. При использовании креплений для внешних сидений при столкновении они могут сломаться, что станет причиной тяжелой травмы или смерти.



Анкерные крепления ISOFIX расположены между спинкой и подушкой сидений крайнего заднего левого и правого посадочных мест и обозначены символами .

Для использования нижних анкерных креплений ISOFIX нажмите на верхнюю часть крышки нижнего анкерного крепления ISOFIX.

Крепление детской удерживающей системы с помощью "системы крепления ISOFIX"

Установка совместимой с креплениями i-Size или ISOFIX детской удерживающей системы на одно из задних боковых сидений:

1. Переместить пряжку ремня безопасности в сторону от нижнего крепления ISOFIX.
2. Уберите все предметы, которые могут мешать подсоединению детской удерживающей системы к анкерным креплениям ISOFIX.
3. Установить детскую удерживающую систему на сиденье транспортного средства, затем соединить сиденье с нижним креплением ISOFIX согласно инструкций изготовителя детской удерживающей системы.

4. Должны соблюдаться инструкции для детской удерживающей системы, чтобы должным образом закрепить нижние крепления детской удерживающей системы к нижним креплениям ISOFIX.

⚠ ОСТОРОЖНО

При использовании системы ISOFIX должны быть приняты следующие меры:

- Прочитать предоставленные с детской удерживающей системой инструкции по установке.
- Ребенок может достать и схватить невтянутые ремни безопасности, поэтому следует застегнуть все неиспользуемые ремни безопасности и втянуть лямки ремней безопасности позади ребенка.

(Продолжение)

Системы безопасности автомобиля

(Продолжение)

Ребенок может задохнуться, если плечевая лямка обернется вокруг его шеи и ремень безопасности натянется.

- **ЗАПРЕЩАЕТСЯ** присоединять больше одной детской системы безопасности к одному анкерному креплению. Это может стать причиной ослабления или поломки анкера или принадлежности.
- После аварии система ISOFIX должна быть проверена дилером. В результате аварии система ISOFIX может быть повреждена и может не удерживать детскую удерживающую систему должным образом.

Крепление детской удерживающей системы с помощью верхнего анкерного ремня

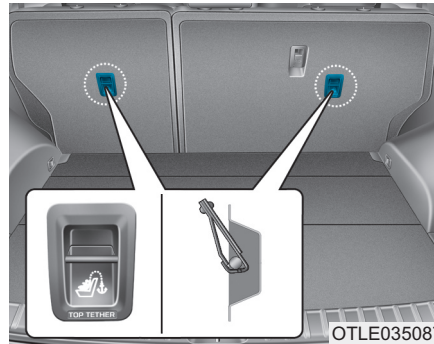

Верхние страховочные анкерные крепления для детских удерживающих систем расположены в задней части задних сидений.

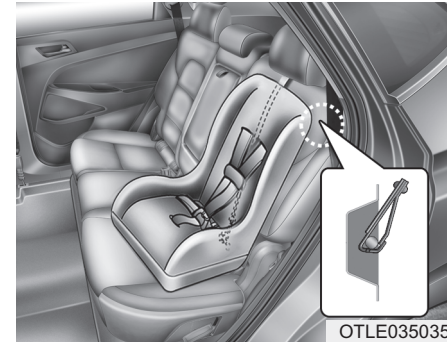

1. Протяните верхний анкерный ремень детской удерживающей системы поверх спинки сиденья. Для прокладки верхнего анкерного ремня см. инструкции производителя детской удерживающей системы.
2. Подсоедините верхний страховочный трос к соответствующему анкерному креплению и затяните его согласно инструкциям производителя детской удерживающей системы, чтобы надежно закрепить систему на сиденье.

⚠ ОСТОРОЖНО

При креплении лямки верхнего страховочного троса должны быть приняты следующие меры:

- Прочитать предоставленные с детской удерживающей системой инструкции по установке.
- **ЗАПРЕЩАЕТСЯ** присоединять больше одной детской удерживающей системы к одному креплению верхнего страховочного троса. Это может стать причиной ослабления или поломки анкерного крепления или принадлежности.

(Продолжение)

(Продолжение)

- Запрещается крепить лямку верхнего страховочного троса к чемулибо кроме соответствующего крепления ISOFIX для верхнего страховочного троса. В противном случае надлежащая работа не гарантируется.
- Крепление детской удерживающей системы разработано таким образом, чтобы выдерживать только те нагрузки, которые возникают при правильно закрепленных детских удерживающих системах.

Но при каких обстоятельствах не допускается их использование для крепления штатных ремней безопасности или для фиксации других предметов или оборудования в автомобиле.

Системы безопасности автомобиля

Расположение в транспортном средстве креплений ISOFIX для детской удерживающей системы

Весовая группа	Типоразмер	Крепление	Месторасположения крепления ISOFIX			
			Передний пассажир	Заднее боковое (Сторона водителя)	Заднее боковое (Сторона пассажира)	Заднее центральное
Детская люлька	F	ISO/L1	-	X	X	-
	G	ISO/L2	-	X	X	-
0: до 10 кг	E	ISO/R1	-	IL	IL	-
0+ : до 13 кг	E	ISO/R1	-	IL	IL	-
	D	ISO/R2	-	IL	IL	-
	C	ISO/R3	-	IL	IL	-
I: от 9 до 18 кг	D	ISO/R2	-	IL	IL	-
	C	ISO/R3	-	IL	IL	-
	B	ISO/F2	-	IUF + IL	IUF + IL	-
	B1	ISO/F2X	-	IUF + IL	IUF + IL	-
	A	ISO/F3	-	IUF + IL	IUF + IL	-

IUF = Подходит для обращенных вперед детских удерживающих систем ISOFIX универсальной категории, одобренных для использования в весовой группе.

IL = Соответствует для определенных детских удерживающих систем (ДУС) ISOFIX, указанных в прилагаемом списке. К этим ДУС ISOFIX принадлежат системы, относящиеся к категории "особая", "ограниченная", или "полууниверсальная".

X = Месторасположения ISOFIX не соответствует для детской удерживающей системы ISOFIX в этой весовой группе и (или) для данного типоразмера.

* Системы ISO/R2 и ISO/R3 могут быть установлены лишь в крайнем положении пассажирского сиденья.

* Типоразмеры и крепления детской удерживающей системы ISOFIX

A - ISO/F3: ДУС для детей раннего возраста, обращенная вперед, максимальной высоты (высота 720 мм)

B - ISO/F2: ДУС для детей раннего возраста, обращенная вперед, уменьшенной высоты (высота 650 мм)

B1 - ISO/F2X: Второй вариант среднеразмерной обращенной вперед ДУС, (высота 650 мм)

C - ISO/R3: Полногабаритная обращенная назад ДУС для детей младшего возраста

D - ISO/R2: Среднегабаритная обращенная назад ДУС для детей младшего возраста

E - ISO/R1: Обращенная назад ДУС для младенцев

F - ISO/L1: ДУС, устанавливаемая в боковом положении слева (переносная)

G - ISO/L2: ДУС, устанавливаемая в боковом положении справа (переносная)

Системы безопасности автомобиля

Крепление детской удерживающей системы с помощью поясного ремня или ремня с креплением в трех точках

Если система ISOFIX не используется, то любые детские удерживающие системы должны крепиться к заднему сиденью транспортного средства поясной лямкой ремня с креплением в трех точках.

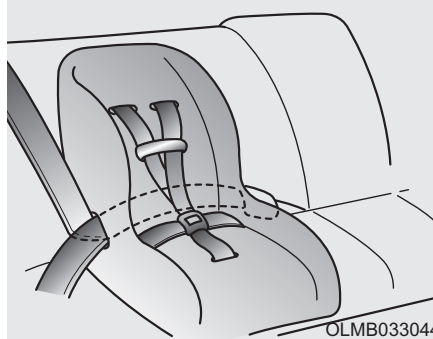

Установка детской удерживающей системы с использованием ремня с креплением в трех точках

Для установки детской удерживающей системы на задние сиденья должно быть выполнено следующее:

1. Разместите детскую удерживающую систему на заднем сиденье и пропустите через нее или вокруг нее трехточечный ремень безопасности согласно инструкции изготовителя удерживающей системы.

Убедиться, что ремень не перекручен.

***i* Информация**

При использовании ремня безопасности заднего центрального сиденья необходимо учитывать информацию из раздела "Задний центральный ремень с креплением в трех точках" в этой главе.



2. Вставить язычок поясного/плечевого ремня в замок. Должен быть отчетливо слышен щелчок.

i Информация

Кнопка пряжки ремня должна быть расположена так, чтобы к ней был удобный доступ в случае чрезвычайной ситуации.



3. Удалить слаbinу ремня в максимально возможной степени, нажимая на детское удерживающее устройство и подавая плечевую лямку назад во втягивающее устройство.
4. Попытаться сдвинуть детскую удерживающую систему в разные стороны, чтобы убедиться в надежности ее крепления ремнем безопасности.

Для снятия детской системы безопасности следует нажать кнопку на пряжке ремня безопасности, извлечь ремень с креплением в трех точках из крепления детской удерживающей системы и дать ремню безопасности полностью втянуться.

Системы безопасности автомобиля

Пригодность детского удерживающего устройства для установки на сиденье с помощью ремня безопасности

Возрастная группа		Расположение сиденья			
		Снаружи, со стороны переднего пассажира	Второй ряд		
			Снаружи слева	В центре (РЕМЕНЬ С 3-ТОЧЕЧНЫМ КРЕПЛЕНИЕМ)	Снаружи справа
Группа 0 (0-9месяцев)	до 10 кг	U*	U	U	U
Группа 0 + (0-2года)	до 13 кг	U*	U	U	U
Группа I (9месяцев-4года)	9 - 18 кг	U*	U	U	U
Группа II (15 - 25 кг)	15 - 25 кг	U*	U	U	U
Группа III (22 - 36 кг)	22 - 36 кг	U*	U	U	U

U : Подходит для «универсальной» категории детских удерживающих систем, одобренных для использования в этой весовой группе.

U* : Подходит для «универсальной» категории детских удерживающих систем при отрегулированной спинке сиденья в крайнее верхнее положение.

Детские удерживающие системы i-Size согласно нормативам ECE

Возрастная группа	Расположение сиденья			
	Снаружи, со стороны переднего пассажира	Второй ряд		
		Снаружи слева	В центре	Снаружи справа
Детские удерживающие системы стандарта i-Size	X	i-U	X	i-U

i-U : Подходит для «универсальной» детской удерживающей системы стандарта i-Size с расположением по ходу движения и против хода движения

i-UF : Подходит для «универсальной» детской удерживающей системы стандарта i-Size с расположением только по ходу движения

X : Посадочное место не подходит для детских удерживающих систем стандарта i-Size

ПОДУШКА БЕЗОПАСНОСТИ - ДОПОЛНИТЕЛЬНАЯ СИСТЕМА БЕЗОПАСНОСТИ

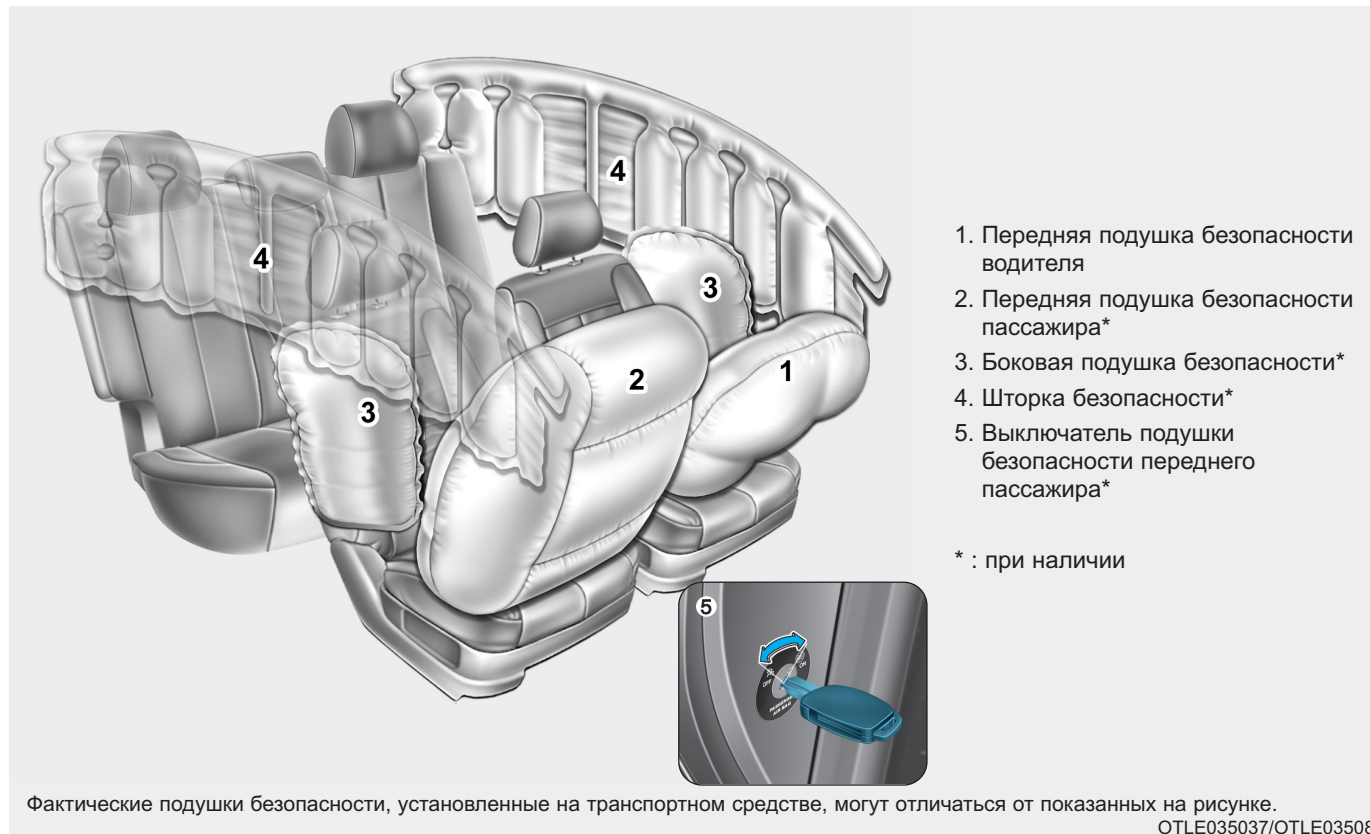

Транспортные средства оснащаются пассивной системой подушек безопасности водителя и переднего пассажира.

Передние подушки безопасности разработаны как дополнение к ремням безопасности с тремя точками крепления. Для этих подушек безопасности, чтобы обеспечить надлежащую защиту, всегда должны быть пристегнуты ремни безопасности.

Если ремни безопасности не будут пристегнуты, то при аварии могут быть получены серьезные травмы, возможно со смертельным исходом. Система подушек безопасности спроектирована как дополнение к ремням безопасности и не заменяет их.

Кроме того, подушки безопасности не рассчитаны на срабатывание при каждом столкновении.

При некоторых авариях системой защиты являются только ремни безопасности.

ОСТОРОЖНО

МЕРЫ ПРЕДОСТОРОЖНОСТИ ДЛЯ ПОДУШЕК БЕЗОПАСНОСТИ

ВСЕГДА следует использовать ремни безопасности и детское удерживающее устройство — каждую поездку, каждый раз, всеми! Даже с подушками безопасности при столкновении могут быть получены серьезные или смертельные травмы, если в момент срабатывания подушки безопасности не использовать ненадлежащим образом ремни безопасности.

НИКОГДА не устанавливайте любую детскую удерживающую систему или дополнительные подушки на переднем пассажирском сиденье, если подушка безопасности переднего пассажира не деактивирована. При срабатывании подушка безопасности может сильно ударить младенца или ребенка, нанося серьезные или смертельные травмы.

ВПД - Всегда Пристегивайте Детей до 13 лет на заднем сиденье. Это наиболее безопасное место для детей любого возраста. Если ребенок от 13 лет и старше должен сидеть на переднем сидении, он должен быть пристегнут ремнем безопасности, а сиденье должно быть смещено как можно дальше назад.

Пока транспортное средство не будет запарковано и остановлен двигатель все пассажиры и водитель должны сидеть на подушке сидения вертикально со спинкой сиденья в вертикальном положении с пристегнутыми ремнями безопасности, ноги должны быть удобно вытянуты, ступни ног должны упираться в пол. Если во время аварии кто-то будет находиться в другом положении, то при раскрытии подушки безопасности он может получить серьезную травму или травму со смертельным исходом.

Водитель и пассажиры никогда не должны сидеть или наклоняться излишне близко к подушкам безопасности или прислоняться к двери или центральной консоли.

Системы безопасности автомобиля

Расположение подушек безопасности

Передние подушки безопасности водителя и пассажира (при наличии)

■ Передняя подушка безопасности водителя



OTLE038038

■ Передняя подушка безопасности пассажира

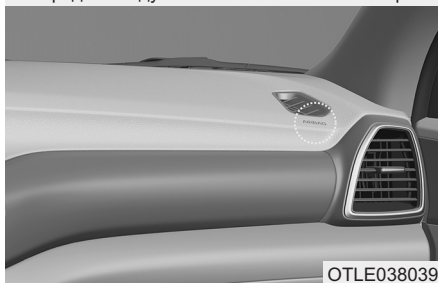

OTLE038039

Данное транспортное средство оборудовано дополнительной системой безопасности (ДСБ) и ремнями с креплением в трех точках для сидений водителя и пассажира.

ДСБ состоит из подушек безопасности, установленных под крышками в центре рулевого колеса и в панели приборов со стороны пассажира (над вещевым ящиком).

Подушки безопасности маркированы рельефной надписью "AIR BAG" на мягких крышках.

ДСБ предназначена для обеспечения дополнительной защиты для водителя транспортного средства и переднего пассажира, помимо системы ремней безопасности, в случае достаточно серьезного фронтального столкновения.

⚠ ОСТОРОЖНО

Для снижения риска нанесения телесных повреждений, в случае срабатывания передней подушки безопасности, должны быть приняты следующие меры предосторожности:

- Ремни безопасности должны быть всегда пристегнуты, чтобы удерживать людей в надлежащем положении.
- Сиденье следует переместить как можно дальше от передних подушек безопасности, при этом сохраняя контроль над транспортным средством.
- Не следует прислоняться к двери или центральной консоли.

(Продолжение)

(Продолжение)

- Не следует разрешать переднему пассажиру класть ноги на панель приборов.
- Никакие предметы (такие, как крышка передней панели, держатель мобильного телефона, держатель для напитков, освежители воздуха или наклейки) не должны находиться около модулей подушки безопасности на рулевом колесе, на приборной панели, около ветрового стекла и на панели переднего пассажира выше вещевого ящика. При срабатывании подушек безопасности подобные предметы могут нанести травмы.
- Не размещайте какие-либо предметы на лобовом стекле или на зеркале заднего внутри салона.

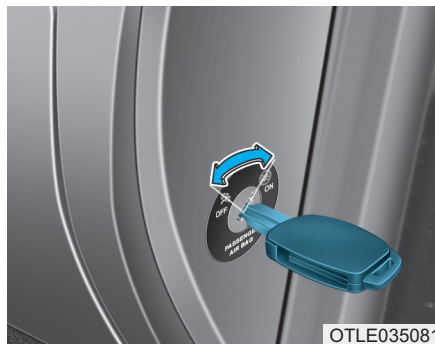

Выключатель подушки безопасности переднего пассажира (при наличии)

Выключатель предназначен для отключения подушки безопасности переднего пассажира с целью перевозки пассажиров, для которых существует повышенный риск получения травм в результате раскрытия подушки безопасности из-за их возраста, роста или медицинских показаний.

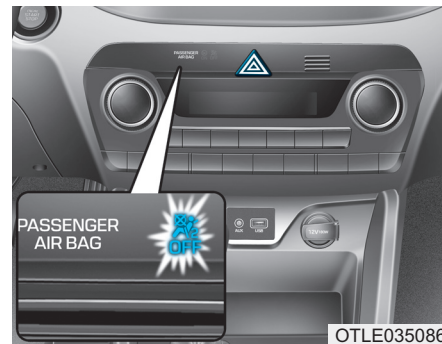

Способ отключения подушки безопасности переднего пассажира:

Вставьте ключ или аналогичное твердое устройство в выключатель подушки безопасности переднего пассажира и поверните его в положение OFF (выкл.). Загорится индикатор выключения подушки безопасности пассажира (⚠️) и будет гореть до повторного включения этой подушки безопасности.

Системы безопасности автомобиля

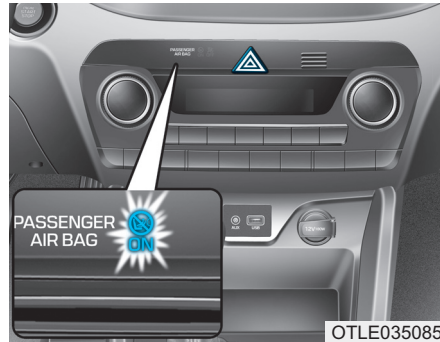

Повторное включение подушки безопасности переднего пассажира:

Вставьте ключ или аналогичное твердое устройство в выключатель подушки безопасности переднего пассажира и поверните его в положение ON (вкл.). Загорится индикатор включения подушки безопасности для пассажира (☀) и будет гореть в течение 60 с.

i Информация

Индикатор включения/выключения подушки безопасности переднего пассажира загорается приблизительно на 4 с после включения зажигания.

! ОСТОРОЖНО

Запрещается перевозить взрослых пассажиров на переднем сиденье, если горит индикатор отключения подушки безопасности пассажира. Если индикатор горит, то при столкновении подушка безопасности не сработает. Необходимо включить подушку безопасности переднего пассажира или попросить пассажира пересесть на заднее сиденье.

! ОСТОРОЖНО

В случае неисправности выключателя подушки безопасности переднего пассажира могут возникнуть следующие условия:

- На панели приборов загорится контрольная лампа неисправности подушек безопасности (☀).
- Индикатор выключения подушки безопасности пассажира (☀) не будет гореть, а индикатор включения (☀) загорится и погаснет приблизительно через 60 с. Подушка безопасности переднего пассажира раскроется при лобовом столкновении, даже если выключатель подушки безопасности переднего пассажира установлен в положение OFF (выкл.).

(Продолжение)

(Продолжение)

- Рекомендуется как можно скорее организовать проверку выключателя подушки безопасности переднего пассажира и системы подушек безопасности у официального дилера HYUNDAI.

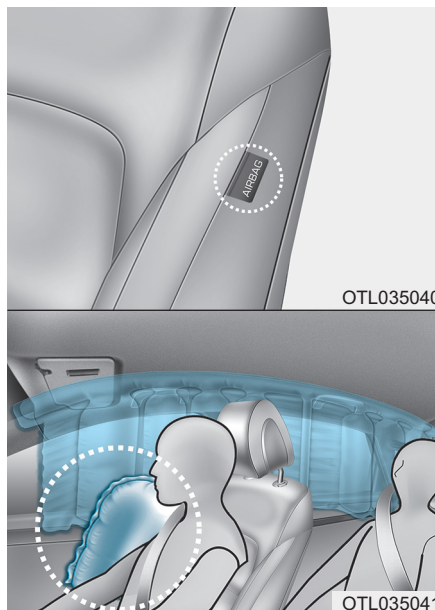
Боковые подушки безопасности (при наличии)

Данное транспортное средство оснащено боковыми подушками безопасности в каждом переднем сиденье.

Подушки безопасности предназначены для дополнительной защиты водителя и переднего пассажира, помимо ремней безопасности.

Боковые подушки безопасности срабатывают только при определенных боковых столкновениях, в зависимости от серьезности столкновения, угла, скорости и места удара.

Боковые подушки безопасности с обеих сторон автомобиля раскрываются в случае регистрации опрокидывания датчиком опрокидывания. (Если датчик опрокидывания установлен)

Боковые подушки безопасности не рассчитаны на срабатывание во всех случаях бокового столкновения.

Системы безопасности автомобиля

ОСТОРОЖНО

Для снижения риска нанесения телесных повреждений, в случае срабатывания боковой подушки безопасности, должны быть приняты следующие меры:

- Ремни безопасности должны быть всегда пристегнуты, чтобы удерживать людей в надлежащем положении.
- Не следует разрешать пассажирам прислоняться головой или туловищем к двери, класть руки на дверь, высовывать руки из окна или располагать какие-либо объекты между дверями и сиденьями.

(Продолжение)

(Продолжение)

- Обод рулевого колеса следует удерживать в соответствующих положении часовой стрелки "9" и "3" часа местах, чтобы минимизировать риск получения травмы рук.
- Не следует использовать дополнительные крышки сидений. Это скажется на эффективности системы.
- Запрещается размещать какие-либо предметы над подушкой безопасности или между подушкой безопасности и Вами. Также запрещается устанавливать какие-либо предметы вокруг области раскрытия подушек безопасности, например около двери, боковых стекол дверей, передней и задней стойки.
- Не следует размещать какие-либо предметы между дверью и сиденьем.

(Продолжение)

(Продолжение)

При раскрытии боковой подушки безопасности ими могут быть нанесены серьезные травмы.

- Не следует размещать какое-либо вспомогательное оборудование сбоку или рядом с боковой подушкой безопасности.
- Не помещайте какие-либо предметы между этикеткой боковой подушки безопасности и подушкой сиденья. При срабатывании подушек безопасности они могут нанести травмы.
- Не допускайте ударов по двери, когда ключ зажигания находится в положении ON или это может привести боковые подушки безопасности для надувания.
- Обслуживание, в случае повреждения сиденья или крышки сиденья, рекомендуется проводить у официального дилера HYUNDAI.

Шторка безопасности (при наличии)

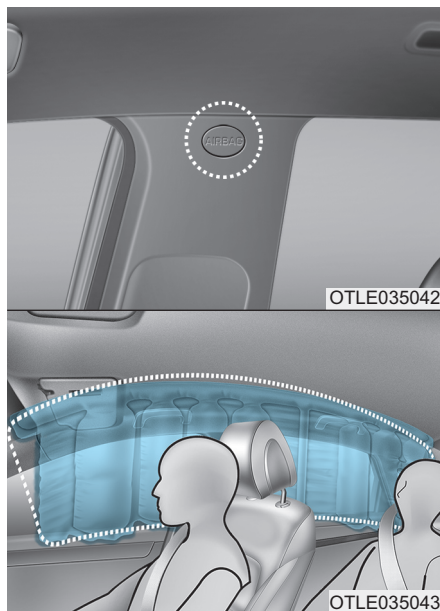

Шторки безопасности расположены с обеих сторон вдоль обоих рельсов люка над передними и задними дверями.

Они предназначены для защиты головы людей на передних и задних боковых сидениях при определенных боковых столкновениях.

Шторки безопасности срабатывают только при определенных боковых столкновениях, в зависимости от серьезности столкновения, угла, скорости и места удара.

Шторки безопасности с обеих сторон автомобиля раскрываются в случае регистрации опрокидывания датчиком опрокидывания. (Если датчик опрокидывания установлен)

Шторки безопасности не рассчитаны на срабатывание во всех случаях бокового столкновения.

⚠ ОСТОРОЖНО

Для снижения риска нанесения телесных повреждений, в случае срабатывания передней подушки безопасности, должны быть приняты следующие меры:

- Все люди должны быть всегда пристегнуты ремнями безопасности, чтобы удерживать людей в надлежащем положении.
- Детская удерживающая система должна быть должным образом закреплена как можно дальше от двери.

(Продолжение)

Системы безопасности автомобиля

(Продолжение)

- Не устанавливайте предметы в области раскрытия подушки безопасности. Также запрещается устанавливать какие-либо предметы вокруг области раскрытия подушек безопасности, например около двери, боковых стекол дверей, передней и задней стойки, бокового рейлинга крыши.
- Не вешайте какие-либо предметы кроме одежды, особенно если они твердые или хрупкие. В случае дорожно-транспортного происшествия посторонние предметы могут повредить автомобиль и привести к травмам.

(Продолжение)

(Продолжение)

- Не следует разрешать пассажирам прислоняться головой или туловищем к двери, класть руки на дверь, высовывать руки из окна или располагать какие-либо объекты между дверями и сиденьями.
- Запрещается открывать или производить ремонт шторок безопасности.

Принцип работы системы подушек безопасности

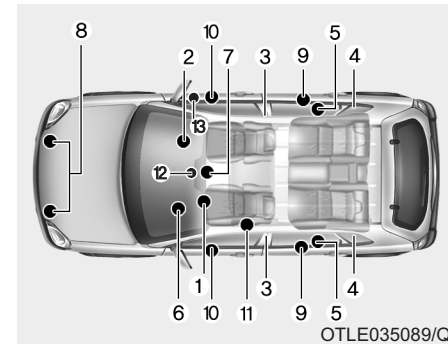

В систему подушек безопасности SRS входят следующие элементы:

- (1) Модуль передней подушки безопасности водителя
- (2) Модуль передней подушки безопасности пассажира
- (3) Модули боковых подушек безопасности
- (4) Модули надувных шторок
- (5) Преднатяжители, расположенные на катушке ремня безопасности
- (6) Контрольная лампа неисправности подушек безопасности

- (7) Модуль управления ДСБ (SRSCM)/датчик опрокидывания
- (8) Датчики лобового удара
- (9) Датчики бокового удара
- (10) Датчики бокового давления
- (11) Устройство аварийной фиксации (EFD)
- (12) Переключатель для включения/отключения передней подушки безопасности пассажира
- (13) Устройство предварительного натяжения ремня безопасности водителя

Если ключ в замке зажигания находится в положении "ON" (Вкл.), блок управления SRSCM вспомогательной системы безопасности SRS постоянно проверяет все ее элементы, чтобы в случае возникновения аварийной ситуации определить, необходимо ли при данной силе удара приводить в действие подушки безопасности и преднатяжители ремней безопасности.



Сигнальная лампа ДСБ

Сигнальная лампа подушки безопасности SRS (дополнительная система безопасности) на приборной панели отображается в виде символа подушки безопасности, как показано на рисунке. Система проверяет электрическую систему подушки безопасности на наличие неисправностей. Светящийся индикатор указывает на наличие потенциальных проблем в системе подушек безопасности, которая может включать боковые подушки безопасности и (или) шторки безопасности, используемые для защиты при опрокидывания (если установлен датчик опрокидывания).

⚠ ОСТОРОЖНО

Если ДСБ неисправна, подушки безопасности могут не раскрыться должным образом при аварии, увеличивая риск серьезной травмы или смерти.

Любое из следующих условий указывает на неисправность ДСБ:

- При включении зажигания сигнальная лампа не загорается в течение приблизительно шести секунд.
- Сигнальная лампа продолжает светиться после пришествия примерно шести секунд.
- Сигнал продолжает светиться во время движения транспортного средства.
- Сигнальная лампа мигает при работающем двигателе.

(Продолжение)

Системы безопасности автомобиля

(Продолжение)

При наличии любого из перечисленных выше условий рекомендуется, чтобы ДСБ была как можно скорее проверена официальным дилером HYUNDAI.

При лобовом столкновении от умеренного до серьезного датчиками фиксируется быстрое замедление транспортного средства. Если степень замедления будет достаточно высокой, то блоком управления будут активизированы передние подушки безопасности с необходимой силой.

Передние подушки безопасности предназначены для защиты водителя и переднего пассажира при лобовом столкновении, при котором достаточная защита не может быть обеспечена одними только ремнями безопасности.

При необходимости, в случае бокового столкновения или опрокидывания, боковыми подушками безопасности обеспечивается дополнительная защита путем поддержки верхней боковой части туловища.

- Система подушек безопасности может быть активизирована только при включенном зажигании.
- Подушки безопасности срабатывают при определенных фронтальных или боковых столкновениях для защиты водителя и пассажиров от серьезных травм.
- Определенная скорость, при которой произойдет раскрытие подушек безопасности, не задана. Раскрытие подушек производится, как правило, на основании силы и направления удара. Есть два фактора, на основании которых датчиком генерируется электронный сигнал на раскрытие подушек безопасности.
- Раскрытие подушек безопасности зависит от ряда факторов, включая скорость транспортного средства, угол столкновения и плотность и жесткость транспортных средств или объектов, с которыми произошло столкновение. Определяющие факторы не ограничиваются указанными выше.
- Передние подушки безопасности моментально полностью надуваются и сдуваются. Практически невозможно увидеть, что подушки безопасности надуваются во время аварии. Намного более вероятно, что после столкновения просто будет видно, что ненадутые подушки безопасности висят из своих отсеков для хранения.
- В дополнение к подушкам безопасности, срабатывающим при серьезных боковых столкновениях, транспортные средства оборудованы датчиком опрокидывания, который активирует боковые подушки безопасности и (или) шторки безопасности, если система обнаружит опрокидывание.

При обнаружении опрокидывания для обеспечения защиты от выбрасывания из салона боковые подушки безопасности будут оставаться надутыми более длительный период времени, особенно при использовании вместе с ремнями безопасности. (Если датчик опрокидывания установлен.)

- Для обеспечения надлежащей защиты подушки безопасности могут надуваться очень быстро. Для предотвращения при столкновении удара человека о конструкции транспортного средства раскрытие подушки безопасности происходит за чрезвычайно короткое время. При такой скорости раскрытия снижается риск получения серьезных или опасных для жизни травм и, таким образом, она должна учитываться при проектировании подушки безопасности.

Однако быстрое раскрытие подушки безопасности также может вызвать травмы, которые могут включать травмы лицевой части, ушибы и сломанные кости, потому что при такой скорости раскрытия удар от подушки безопасности может быть значительной силы.

- При некоторых обстоятельствах контакт с подушкой безопасности может вызвать травмы со смертельным исходом, особенно если сидеть к подушке безопасности чрезмерно близко.

Для снижения риска получения травм в случае раскрытия подушки безопасности можно принять определенные меры. Самый высокий уровень риска - слишком нахождение слишком близко к подушке безопасности. Для раскрытия подушки безопасности требуется некоторое пространство. Водителю рекомендуется находиться как можно дальше от центра рулевого колеса, сохраняя контроль над транспортным средством.

Системы безопасности автомобиля

■ Передняя подушка безопасности водителя (1)

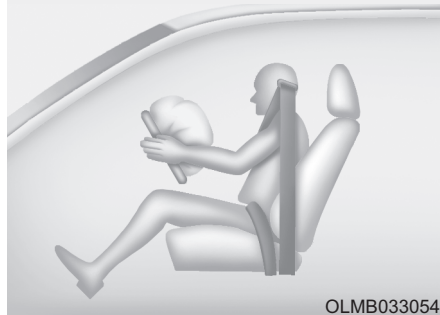

Когда блок управления подушками безопасности обнаруживает достаточно серьезный удар в переднюю часть транспортного средства, он автоматически надувает передние подушки безопасности.

■ Передняя подушка безопасности водителя (2)



После срабатывания происходит разрыв швов мягкой крышки, которая отделяется под давлением при расширении подушек безопасности. Последующее открытие крышек позволяет полное раскрытие подушек безопасности.

Полное раскрытие подушки безопасности, совместно с надлежащим образом пристегнутыми ремнями безопасности, позволяет замедлить перемещение водителя или переднего пассажира вперед и снизить риск травм головы или грудной клетки.

■ Передняя подушка безопасности водителя (3)



■ Передняя подушка безопасности пассажира



После полного раскрытия подушка сразу же начинает сдуваться, обеспечивая водителю видимость и возможность управления транспортным средством, в случае необходимости.

⚠ ОСТОРОЖНО

Для предотвращения получения травм от предметов при раскрытии подушки безопасности пассажира:

- Не следует размещать какие-либо предметы (держатель для напитков, держатель компакт-дисков, этикетки и т. д.) на панели переднего пассажира выше вещевого ящика, где расположена подушка безопасности для пассажира.
- Не следует устанавливать флакон с освежителем воздуха около комбинации приборов или на поверхности приборной панели.

Что происходит после раскрытия подушек безопасности

После раскрытия передней или боковой подушки безопасности она очень быстро сдувается. Разворачивание подушки безопасности не будет препятствовать водителю возможности видеть через ветровое стекло или управлять транспортным средством. Боковые подушки безопасности после раскрытия могут некоторое время оставаться частично надутыми.

⚠ ОСТОРОЖНО

После срабатывания подушек безопасности должны быть выполнены следующие меры предосторожности:

- Сразу же после столкновения, как можно скорее, открыть окна и двери для уменьшения длительности воздействия дыма и порошка, которые образовались после срабатывания подушки безопасности.
 - Не следует касаться внутренних компонентов отсека для хранения подушки безопасности непосредственно после ее срабатывания. После срабатывания подушки безопасности эти детали могут быть очень горячими.
- (Продолжение)

Системы безопасности автомобиля

(Продолжение)

- **Всегда тщательно промывайте открытые участки кожи холодной водой с мягким мылом.**
- **Рекомендуется заменить сработавшие подушки безопасности у официального дилера HYUNDAI при первой же возможности. Подушки безопасности являются одноразовыми.**

Шум и дым при срабатывании подушки безопасности

При срабатывании подушки безопасности раздается громкий шум, и в салоне транспортного средства возникает дым и порошковая пыль. Это считается нормальным при срабатывании газогенератора модуля надувной подушки безопасности.

После раскрытия подушки безопасности может чувствоваться существенный дискомфорт при дыхании из-за контакта грудной клетки с ремнем безопасности и подушкой безопасности, так же как от вдыхания дыма и порошка. У некоторых людей порошок может вызвать приступ астмы. Если после раскрытия подушки безопасности имеют место проблемы с дыханием, следует немедленно обратиться за медицинской помощью.

Хотя дым и порошок нетоксичны, они могут вызвать раздражение кожи, глаз, носа, гортани и т. д. При этом следует немедленно произвести промывание и полоскание холодной. Если признаки сохраняются, необходимо обратиться за медицинской помощью.

Не следует устанавливать детское удерживающее устройство на сиденье переднего пассажира

■ Тип А



OYDESA2042

■ Тип В

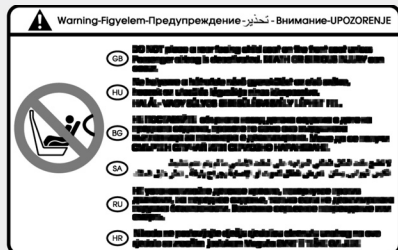

OLM034310

Никогда не устанавливайте детскую удерживающую систему на переднем пассажирском сиденье, если подушка безопасности переднего пассажира не деактивирована.

⚠ ОСТОРОЖНО

ЗАПРЕЩАЕТСЯ
устанавливать детское
удерживающее устройство,
обращенное назад, на
сиденье, перед которым
находится **АКТИВНАЯ**
ПОДУШКА БЕЗОПАСНОСТИ.
Это может привести к
СЕРЬЕЗНОЙ ТРАВМЕ или
СМЕРТИ РЕБЕНКА.

Почему подушка безопасности не раскрылась при столкновении?

Подушки безопасности не рассчитаны на раскрытие при каждом столкновении. Есть определенные типы аварий, при которых, как предполагается, подушкой безопасности не будет обеспечена дополнительная защита. Сюда входят попутные столкновения (удар сзади), вторые или третьи столкновения при авариях с участием нескольких транспортных средств, так же как столкновения на низкой скорости. Повреждение транспортного средства указывает на поглощение энергии при столкновении и не является индикатором того, должна ли была сработать подушка безопасности.

Системы безопасности автомобиля

Датчики столкновения для подушек безопасности

ОСТОРОЖНО

Для снижения риска непроизвольного срабатывания подушек безопасности, результатом которого может быть серьезная травма или смерть:

- Недопустимы удары по местам установки подушек безопасности или датчиков.

(Продолжение)

(Продолжение)

- Недопустимо производить техническое обслуживание датчиков подушек безопасности или производить какие-либо работы в непосредственной близости от них. Если будет изменено место установки или угол установки датчиков, подушки безопасности могут непреднамеренно раскрыться или могут не раскрыться, когда должны были это сделать.
- Недопустимо устанавливать на бампер защитные накладки или использовать при замене бампера неоригинальные детали. Это может неблагоприятно сказаться на результатах столкновения и отрицательно повлиять на разворачивание подушек безопасности.

(Продолжение)

(Продолжение)

- Для предотвращения срабатывания подушек безопасности при буксировке автомобиля установите ключ зажигания в положение LOCK/OFF или ACC.
- Рекомендуется, чтобы все ремонтные работы выполнялись официальным дилером HYUNDAI.

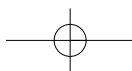
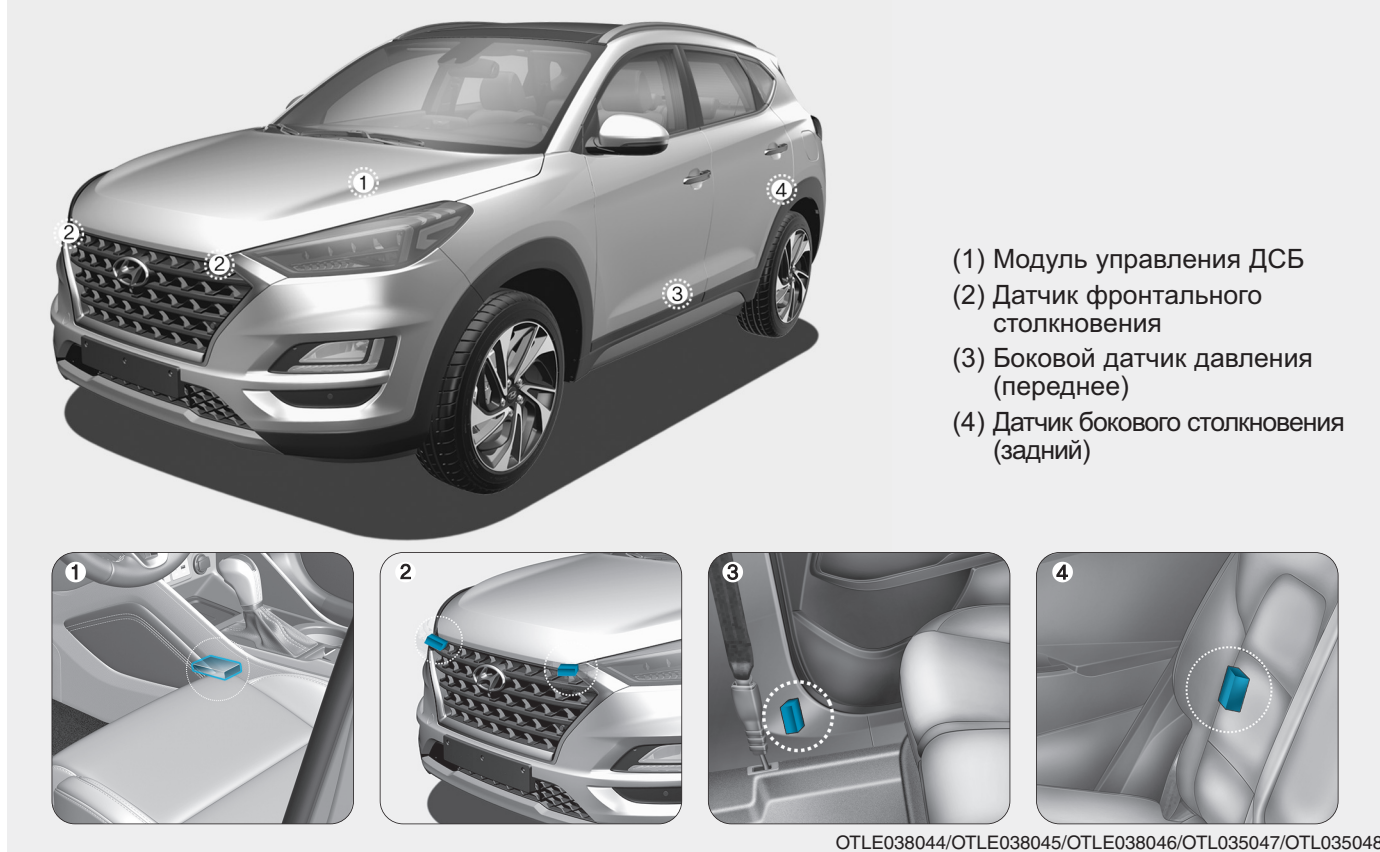
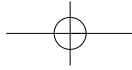

Системы безопасности автомобиля

Состояния раскрытия подушки безопасности



Передней подушки безопасности

Передние подушки безопасности срабатывают при фронтальном столкновении в зависимости от его интенсивности, скорости или угла.

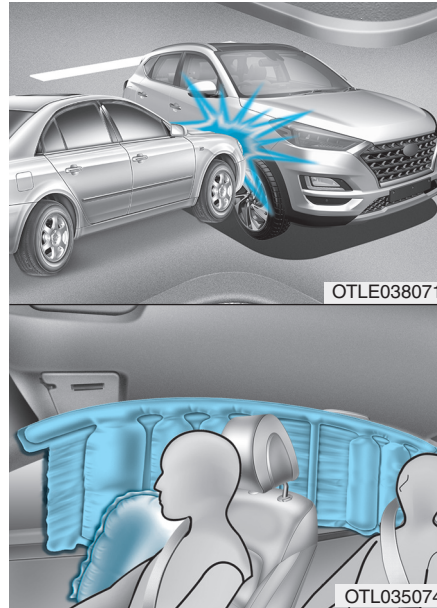

Боковой подушки безопасности и шторки безопасности

Боковые подушки и шторки безопасности срабатывают при регистрации столкновения с помощью датчиков бокового удара в зависимости от его интенсивности, скорости или угла.

Хотя передние подушки безопасности для пассажира и водителя рассчитаны на раскрытие только при фронтальном столкновении, они также могут раскрыться и при других типах столкновений, если датчиками фронтального столкновения будет зафиксировано столкновение достаточной силы. Боковые подушки безопасности и шторки безопасности рассчитаны на раскрытие только при боковом столкновении, но они могут раскрыться и при других столкновениях, если датчиками бокового удара будет зафиксировано столкновение достаточной силы.

Также боковые подушки безопасности и шторки безопасности раскрываются в случае опрокидывания датчиком опрокидывания. (Если датчик опрокидывания установлен)

Если на шасси транспортного средства воздействуют удары или объекты на неровных дорогах, это может вызвать срабатывание подушек безопасности.

Состояния нераскрытия подушки безопасности



При определенных столкновениях на низкой скорости возможно, что подушки безопасности не раскроются. Подушки безопасности не рассчитаны на раскрытие в подобных случаях, так как ими не будет обеспечиваться дополнительная защита, помимо обеспечиваемой ремнями безопасности.

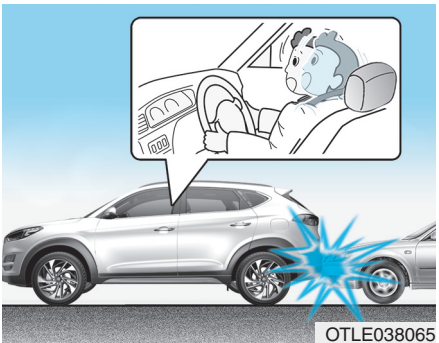

Передние подушки безопасности не рассчитаны на раскрытие при ударах сзади, так как водитель и пассажиры перемещаются назад под воздействием силы столкновения. В этом случае раскрытием подушки безопасности не обеспечивается дополнительная защита.

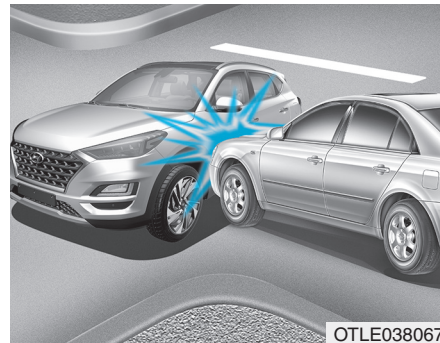

Передние подушки безопасности, возможно, не раскроются при боковых столкновениях, поскольку происходит перемещение находящихся в транспортном средстве людей в направлении столкновения и, таким образом, при боковых столкновениях раскрытием передних подушек безопасности не будет обеспечиваться дополнительная защита.

Однако могут сработать боковые подушки безопасности и шторки безопасности в зависимости от интенсивности и угла столкновения, а также скорости транспортного средства.

Системы безопасности автомобиля

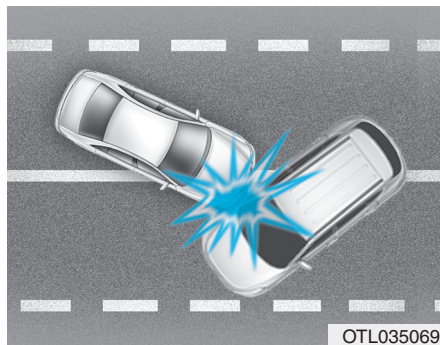

При угловом столкновении силой столкновения люди могут быть направлены в таком направлении, при котором подушками безопасности не будет обеспечиваться дополнительная защита и, таким образом, датчиками может не подаваться команда на раскрытие подушек безопасности.

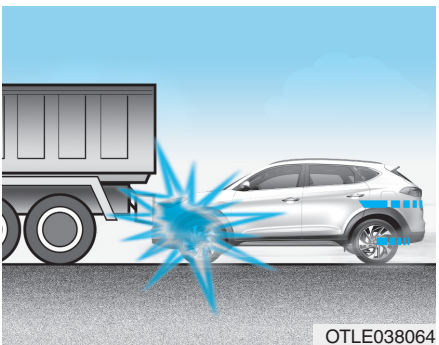

Непосредственно перед столкновением водители часто сильно нажимают на тормоз. При таком торможении передняя часть транспортного средства опускается и оно может "заехать" под транспортное средство с более высоким дорожным просветом. В подобной ситуации подушки безопасности могут не раскрыться, поскольку зафиксированные датчиками силы замедления могут быть значительно уменьшены при таком типе столкновениями.

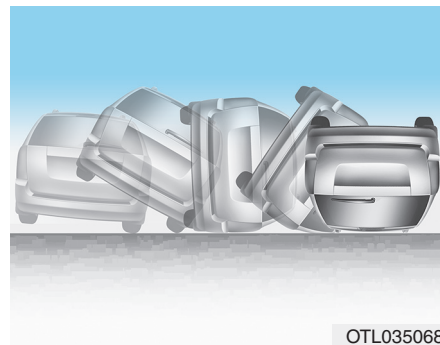

Передние подушки безопасности не надуваются при переворачивании автомобиля, поскольку они не обеспечивают защиту пассажиров при таких авариях.

i Информация

- Автомобили, оснащенные датчиком опрокидывания
Боковые подушки безопасности и шторки безопасности могут сработать при опрокидывании, если датчик опрокидывания регистрирует соответствующую ситуацию.
- Автомобили, не оснащенные датчиком опрокидывания

Боковые подушки и (или) шторки безопасности могут раскрыться при переворачивании транспортного средства после бокового столкновения, если транспортное средство оборудовано боковыми подушками безопасности и (или) шторками безопасности.

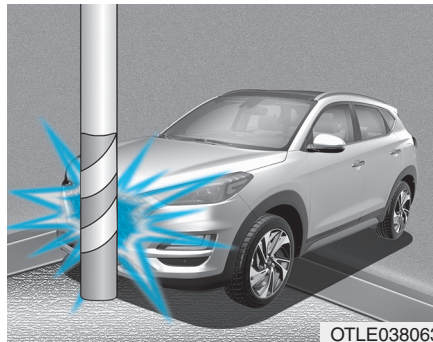

OTLE038063

Подушки безопасности могут не раскрыться, если транспортное средство сталкивается со столбом или деревом, когда удар сконцентрирован в одном месте и энергия столкновения поглощена структурой транспортного средства.

Уход за ДСБ

ДСБ является фактически необслуживаемой и в ней нет деталей, которые могли бы обслуживаться пользователем самостоятельно. Если контрольная лампа подушек безопасности не загорается при включении зажигания или горит непрерывно, рекомендуется как можно быстрее проверить систему у официального дилера HYUNDAI.

Рекомендуется, чтобы любая связанная с системой подушек безопасности работа, как демонтаж, монтаж, ремонт или любая работа на рулевом колесе, панели переднего пассажира, передних сиденьях и рельсах крыши, быть выполненным официальным дилером HYUNDAI. Неправильное обращение с ДСБ может привести к серьезному телесному повреждению.

Системы безопасности автомобиля

ОСТОРОЖНО

Для снижения риска серьезных травм или смерти должны быть приняты следующие меры:

- Недопустимо модифицировать или отсоединять компоненты ДСБ или электропроводку, включая наклеивание любого вида значков на мягкие крышки или модификацию конструкции кузова.
- Никакие объекты не должны находиться около модулей подушки безопасности на рулевом колесе, на приборной панели и на панели переднего пассажира выше вещевого ящика.

(Продолжение)

(Продолжение)

- Чистка мягких крышек подушек безопасности должна производиться мягкой тканью, увлажненной чистой водой. Растворители или очистители могут неблагоприятно повлиять на крышки подушек безопасности и нарушить работу системы.
- Замену сработавших подушек безопасности рекомендуется проводить у официального дилера HYUNDAI.

(Продолжение)

(Продолжение)

- Если требуется утилизация компонентов системы подушек безопасности или всего транспортного средства, должны соблюдаться определенные меры предосторожности. За необходимой информацией следует обратиться к официальному дилеру HYUNDAI. В случае непринятия этих мер предосторожности риск получения травмы увеличивается.

Дополнительные меры предосторожности

Пассажиры при движение транспортного средства не должны пересаживаться с сиденья на сиденье. Пассажир, который не будет пристегнут ремнем безопасности при столкновении или аварийной остановке, может удариться о внутренние части транспортного средства, других людей в салоне или может быть выброшен из транспортного средства.

Не следует использовать дополнительные приспособления для ремней безопасности.

Устройства, служащие для повышения комфортности, или изменение места расположения ремня безопасности могут уменьшить предоставляемую ремнем безопасности защиту и увеличить вероятность получения серьезной травмы при столкновении.

Недопустимо модифицировать передние сиденья. Модификация передних сидений может препятствовать нормальной работе датчиков дополнительной системы безопасности или боковых подушек безопасности.

Недопустимо располагать под передними сиденьями какие-либо предметы. Размещение предметов под передними сиденьями может препятствовать нормальной работе датчиков дополнительной системы безопасности и может стать причиной повреждения жгутов проводки.

Недопустимо наносить удары по дверям. Удар по дверям при включенном зажигании может привести к раскрытию боковых подушек безопасности.

Добавление оборудования или модификация оборудования системы подушек безопасности транспортного средства

Если производить модификацию транспортного средства, заменяя раму, систему бампера, передние или боковые элементы кузова или изменяя дорожный просвет, это может повлиять на работу системы подушек безопасности транспортного средства.

Системы безопасности автомобиля

Этикетки, предупреждающие о наличии подушек безопасности

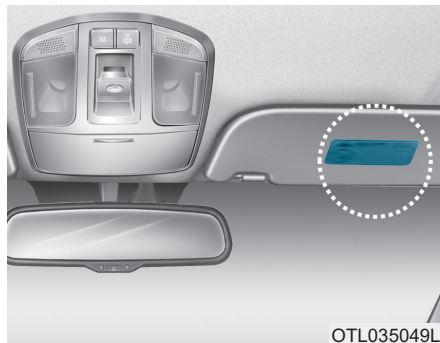

Этикетки о наличии подушки безопасности служат для предупреждения водителя и пассажиров о потенциальном риске при срабатывании системы подушек безопасности. Обязательно прочитайте в настоящем руководстве пользователя всю информацию о подушках безопасности, которые установлены на Вашем автомобиле.

АКТИВНАЯ СИСТЕМА ПОДЪЕМА КАПОТА (ПРИ НАЛИЧИИ)

Активная система подъема капота уменьшает риск травмирования пешеходов за счет поднятия капота при определенных происшествиях. Активная система подъема капота создает под капотом дополнительное деформируемое пространство для последующего удара по голове.

Активная система подъема капота срабатывает в следующих ситуациях:

- Только при включенном зажигании и скорости примерно от 25 км/ч (15,5 миль/ч) до 50 км/ч (31 миль/ч).
- Активная система подъема капота рассчитана на срабатывание при фронтальном ударе в зависимости от силы, скорости и угла фронтального столкновения.

i Информация

- Если сработала активная система подъема капота, не устанавливайте капот на место самостоятельно. Рекомендуем обратиться к авторизованному дилеру HYUNDAI для ремонта системы.
- Если Вы заменяли или ремонтировали передний бампер, рекомендуется обратиться к авторизованному дилеру HYUNDAI для проверки системы.

Ситуации возможного срабатывания

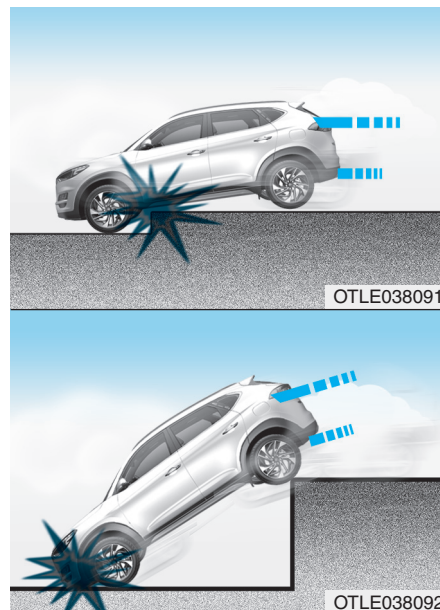

- Падение автомобиля с высоты, например, в сточную канаву.

Системы безопасности автомобиля

- Определенное высокоскоростное лобовое/угловое столкновение автомобиля, соударение с другим автомобилем или ограждением.

i Информация

Воздействие может быть определено в результате лобового столкновения с животными, мусорными баками или другими предметами, но не с пешеходами.

Ситуации, в которых система не срабатывает



- Столкновение автомобиля сбоку/сзади или переворачивание. Активная система подъема капота реагирует только на лобовое столкновение.

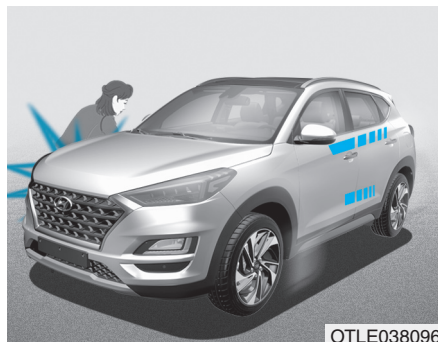

OTLE038096

- Лобовое столкновение под углом, столкновение с пешеходом.

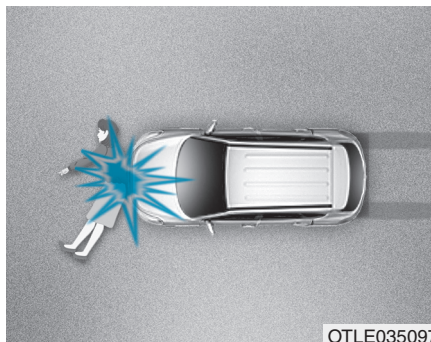

OTLE035097

- Пешеход лежит на дороге.
- Передний бампер поврежден или его конструкция изменена.
- У пешехода имеется предмет, поглощающий удары, такой как чемодан, коляска или тележка.

Неисправность системы



OTLE035098RU/OTLE035099RU

В случае неисправности активной системы подъема капота на ЖК дисплее появляется предупреждающее сообщение.

Предупреждающее сообщение указывает на то, что активная система подъема капота может работать неправильно при выполнении функции защиты пешеходов.

В этом случае рекомендуется немедленно обратиться к официальному дилеру HYUNDAI для проверки системы.

Системы безопасности автомобиля

К СВЕДЕНИЮ

Указанные ниже ситуации могут привести к неисправности активной системы подъема капота.

- Не снимайте и не модифицируйте компоненты и проводку активной системы подъема капота.
- Не меняйте передний бампер и кузовные элементы.
- Не устанавливайте или не собирайте любые послепродажные аксессуары на переднем бампере или крышке капота.
- Размеры устанавливаемых на замену шин должны быть такими же, как и у оригинальных шин. При вождении автомобиля с шинами или колесами другого размера активная система подъема капота может работать неправильно.

Удобные компоненты для транспортного средства

Доступ в транспортное средство	3-4	Панорамный люк в крыше	3-46
Дистанционный ключ	3-4	Солнцезащитная шторка	3-47
Электронный ключ	3-9	Скольжение люка в крыше	3-48
Система иммобилайзера	3-15	Наклон люка в крыше	3-48
Замки дверей	3-17	Закрытие люка в крыше	3-49
Управление замками дверей снаружи		Сброс настроек системы управления люком	3-51
транспортного средства	3-17	Предупреждение об открытом верхнем люке	3-52
Управление замками дверей изнутри		Наружные функции	3-53
транспортного средства	3-19	Капот	3-53
Мертвые замки	3-22	Крышка люка топливозаливной горловины	3-55
Функция автоматического блокирования и		Крышка багажника	3-59
разблокирования дверей	3-23	Крышка багажника без электропривода	3-59
Устройство блокирования замков задних дверей,		Power tailgate (крышка багажника с	
предотвращающее их открывание детьми	3-23	электроприводом)	3-62
Противоугонная система	3-24	Автоматическое открытие багажника	3-69
Рулевое колесо	3-26	Комбинация приборов	3-75
Электрический усилитель руля (EPS)	3-26	Органы управления на приборной панели	3-77
Наклоняемое и выдвигаемое рулевое колесо	3-27	Указатели	3-78
Обогреваемое рулевое колесо	3-28	Контрольная лампа обледеневшей дороги	3-81
Звуковой сигнал	3-29	Индикатор переключения передач	3-81
Зеркала	3-31	Одометр	3-84
Внутреннее зеркало заднего вида	3-31	Расстояние до израсходования топлива	3-84
Наружное зеркало заднего вида	3-36	ЖК-дисплей	3-85
Окна	3-40	Управление ЖК-дисплеем	3-85
Электростеклоподъемники	3-40	Режимы ЖК-дисплея	3-86

Предупреждающие сообщения	3-99	Дефростер	3-175
Маршрутный компьютер	3-109	Обогреватель заднего стекла	3-175
Режимы маршрутного компьютера	3-109	Автоматическая система управления	
Предупредительные и индикаторные		микроклиматом	3-176
сигналы	3-115	Обогрев и кондиционирование воздуха	3-177
Контрольные лампы	3-115	Работа системы	3-182
Световые индикаторы	3-128	Техническое обслуживание системы	3-185
Световые приборы	3-137	Автоматическая система управления	
Наружные световые приборы	3-137	микроклиматом	3-189
Статический фонарь освещения		Автоматическое управление обогревом и	
на поворотах	3-150	кондиционированием воздуха	3-190
Система приветствия	3-150	Ручное управление обогревом и	
Внутреннее освещение	3-152	кондиционированием воздуха	3-191
Стеклоочистители и стеклоомыватели	3-157	Работа системы	3-198
Стеклоочистители ветрового стекла	3-158	Техническое обслуживание системы	3-201
Стеклоомыватель ветрового стекла	3-160	Устранение инея и запотевания с ветрового	
Переключатель стеклоочистителя и		стекла	3-205
стеклоомывателя заднего стекла	3-161	Система управления микроклиматом с ручным	
Система помощи водителю	3-163	управлением	3-205
Система предупреждения о сближении		Автоматическая система управления	
при парковке (задним ходом)	3-163	микроклиматом	3-206
Система предупреждения о сближении		Алгоритм работы системы устранения	
при парковке (задним/передним ходом)	3-167	запотевания	3-208
Монитор заднего вида	3-172		
Монитор кругового обзора	3-173		

Дополнительные функции системы	
климат-контроля	3-211
Автоматическая вентиляция	3-211
Рециркуляция воздуха при открытом люке	
в крыше	3-211
Отделения для хранения вещей	3-212
Отделение в центральной консоли	3-212
Сдвижной подлокотник	3-213
Перчаточный ящик	3-213
Холодильный отсек	3-214
Отсек для солнцезащитных очков	3-215
Элементы внутренней отделки салона	3-216
Пепельница	3-216
Держатель для напитков	3-216
Солнцезащитный козырек	3-218
Электрическая розетка	3-219
Зарядное USB-устройство	3-220
Система беспроводной зарядки смартфонов	3-221
Прикуриватель	3-223
Часы	3-224
Крючок для одежды	3-225
Фиксаторы коврика	3-225
Сетка фиксации багажа	3-226
Шторка багажного отделения	3-227
Лоток багажника	3-230

Элементы внешней отделки	3-231
Багажник на крыше	3-231

Удобные компоненты для транспортного средства

ДОСТУП В ТРАНСПОРТНОЕ СРЕДСТВО

Дистанционный ключ (при наличии)



OTLE045001

Для автомобилей HYUNDAI используется дистанционный ключ, которым производится блокирование и разблокирование дверей (и багажник), а также пуск двигателя.

1. Блокирование дверей
2. Разблокирование дверей
3. Отпирание двери багажного отделения

Запирает замок

Для блокирования:

1. Закройте все двери, капот и багажник.
2. Нажать кнопку блокирования двери (1) на дистанционном ключе.
3. Двери блокируются. Производится мигание лампами аварийной сигнализации. Кроме того, наружные зеркала заднего вида сложатся, если переключатель складывания наружных зеркал находится в положении AUTO (автоматически) (при наличии).
4. Убедиться в блокировании дверей по положению кнопок выключения замка двери внутри транспортного средства.

⚠ ОСТОРОЖНО

Не следует оставлять ключи в транспортном средстве, если в нем находятся дети без присмотра. Оставшиеся без присмотра дети могут вставить ключ в замок зажигания, могут нажимать на кнопки управления стеклоподъемниками с электрическим приводом, их действия могут также привести к движению транспортного средства, что может стать причиной серьезной травмы или смерти.

Разблокирование

Для разблокирования:

1. Нажать кнопку разблокирования двери (2) на дистанционном ключе.
2. Производится разблокирование дверей. Производится двойное мигание лампами аварийной сигнализации. Кроме того, наружное зеркало заднего вида раскроется, если переключатель складывания наружных зеркал находится в положении AUTO (при наличии).

i **Информация**

Если в течение 30 секунд не будет открыта какая-либо дверь, двери автоматически блокируются.

Отпирание двери багажного отделения

Для разблокирования:

1. Нажмите и удерживайте кнопку разблокирования крышки багажника (3) на пульте ДУ более одной секунды.
2. Огни аварийной сигнализации мигнут два раза. Крышка багажника разблокируется. Крышка багажника с электроприводом разблокируется и откроется (при наличии).

Подробная информация приводится в разделе «Крышка багажника с электроприводом» этой главы.

i **Информация**

На кнопке написано слово "HOLD" (удерживать), что указывает на необходимость нажатия и удерживания кнопки больше одной секунды.

Запуск

Более подробная информация приводится в главе 5 "Выключатель зажигания".

К СВЕДЕНИЮ

Для предотвращения повреждения дистанционного ключа:

- Необходимо предотвращать попадание на дистанционный ключ воды и других жидкостей. Повреждение дистанционного ключа в результате воздействия воды или других жидкостей не подпадает под действие гарантии.
- Следует предотвращать падение дистанционного ключа.
- Необходимо защищать дистанционный ключ от воздействия экстремальных температур.

Удобные компоненты для транспортного средства

Механический ключ

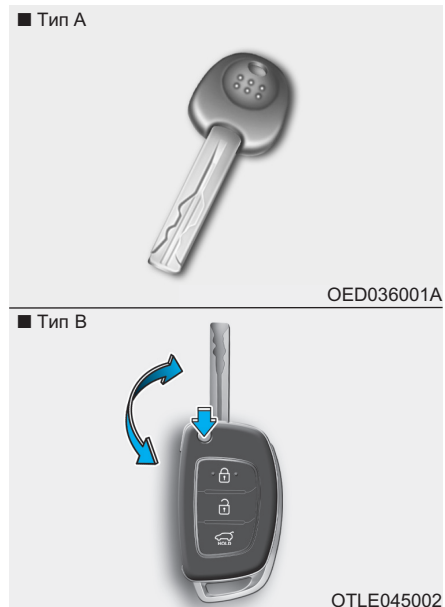

Если дистанционный ключ не функционирует должным образом, замки дверей могут быть заблокированы и разблокированы с помощью механического ключа.

Тип В

Для складывания ключа следует нажать кнопку, после чего производится автоматическое раскладывание ключа.

Складывание ключа производится вручную при нажатой кнопке раскладывания.

К СВЕДЕНИЮ

Недопустимо складывать ключ без нажатия на кнопку. Это может стать причиной повреждения ключа.

Меры предосторожности при использовании дистанционного ключа

Дистанционный ключ не будет работать в любом из следующих случаев:

- Ключ вставлен в замок зажигания.
- Ключ находится вне зоны действия (около 30 м [90 футов]).
- Разряжена батарейка дистанционного ключа.
- Сигнал блокируется другими транспортными средствами или объектами.
- Экстремально низкая температура воздуха.
- Дистанционный ключ находится рядом с радиопередатчиком, рядом с радиостанцией или аэропортом, например, которыми могут создаваться помехи для нормальной работы дистанционного ключа.

(Продолжение)

(Продолжение)

Если дистанционный ключ не работает должным образом, открытие и закрытие дверей может производиться с помощью механического ключа. При наличии проблем с дистанционным ключом рекомендуется обратиться к официальному дилеру HYUNDAI.

Если дистанционный ключ находится рядом с мобильным телефоном, сигнал ключа может блокироваться сигналом мобильного телефона. Это наиболее вероятно при активном состоянии телефона (вызов или прием вызова, передача или прием текстовых сообщений или электронной почты). Следует избегать расположения дистанционного ключа и мобильного телефона в одной сумке или в одном кармане. Желательно сохранять между двумя устройствами достаточное расстояние.

i Информация

Внесение изменений и модификаций, которые положительным образом не одобрены стороной, ответственной за соблюдение требований нормативных документов, может повлечь за собой лишение прав пользователя на эксплуатацию данного оборудования. Действие гарантии производителя автомобиля не распространяется на неисправности системы дистанционного управления замками дверей, вызванные внесением изменений или модификаций, которые положительным образом не одобрены стороной, ответственной за соблюдение требований нормативных документов.

К СВЕДЕНИЮ

Держите ключ дистанционного управления вдали от материалов с электромагнитным полем, которые блокируют электромагнитные волны к ключу.

3

Удобные компоненты для транспортного средства

Удобные компоненты для транспортного средства

Замена батарейки

Если дистанционный ключ не работает должным образом, следует заменить батарейку.



Тип батарейки: CR2032

Замена батарейки:

1. Вставить тонкий инструмент в паз и осторожно открыть крышку.
2. Заменить использованную батарейку на новую. Убедиться в надлежащем расположении батарейки.
3. Установить на место заднюю крышку дистанционного ключа.

В случае повреждения дистанционного ключа или его ненадлежащем функционировании рекомендуется обратиться к официальному дилеру HYUNDAI.

i Информация



При несоответствующей утилизации батареи может оказываться вредное воздействие на окружающую среду и здоровье людей. Утилизация батареи должна производиться в соответствии с местными законами и нормами.

Электронный ключ (при наличии)



OTLE048537

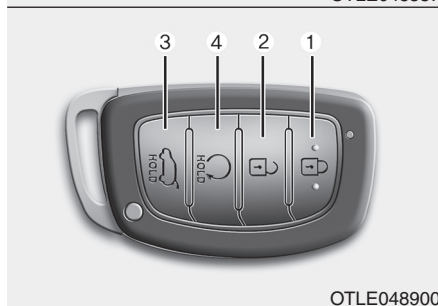

OTLE048900

Для автомобилей HYUNDAI используется электронный ключ, которым производится блокирование и разблокирование дверей (и багажник), а также для пуск двигателя.

1. Блокирование дверей
2. Разблокирование дверей
3. Отпирание двери багажного отделения
4. Дистанционный пуск (при наличии)

Блокирование

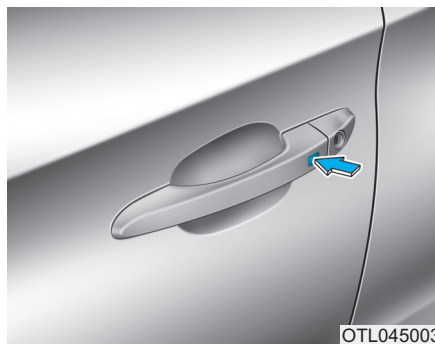

OTL045003

Для блокирования:

1. Закройте все двери, капот и багажник.
2. Нажать или кнопку блокирования на ручке двери, или кнопку блокирования дверей (1) на электронном ключе.

3. Производится мигание лампами аварийной сигнализации. Кроме того, наружные зеркала заднего вида сложатся, если переключатель складывания наружных зеркал находится в положении AUTO (автоматически) (при наличии).
4. Убедиться в блокировании дверей по положению кнопок выключения замка двери внутри транспортного средства.

i Информация

Кнопка на ручке двери будет работать только в том случае, если электронный ключ находится на расстоянии 0,7 ~ 1 м (28 ~ 40 дюймов) от наружной ручки двери.

Удобные компоненты для транспортного средства

При любом из перечисленных ниже условий, даже при нажатии кнопки на наружной ручке, двери не будут заблокированы и в течение трех секунд будет подаваться звуковой сигнал:

- Отсутствует электронный ключ в салоне.
- Кнопка пуска и останов двигателя находится в положении АСС или ВКЛ.
- Открыта любая дверь, кроме багажника.

⚠ ОСТОРОЖНО

Не следует оставлять электронный ключ в транспортном средстве, если в нем находятся дети без присмотра. Оставшиеся без присмотра дети могут нажать на кнопку пуска и останов двигателя, могут нажимать на кнопки управления стеклоподъемниками с электрическим приводом, их действия могут также привести к движению транспортного средства, что может стать причиной серьезной травмы или смерти.

Разблокирование

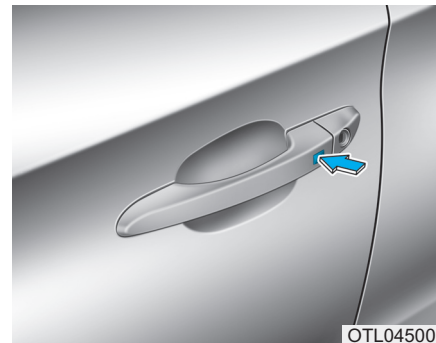

Для разблокирования:

1. Необходимо иметь при себе электронный ключ.
2. Нажать или кнопку на ручке двери, или кнопку разблокирования дверей (2) на электронном ключе.
3. Двери откроются. Огни аварийной сигнализации мигнут 2 раза. Кроме того, наружное зеркало заднего вида раскроется, если переключатель складывания наружных зеркал находится в положении AUTO. (при наличии)

i Информация

- Кнопка на ручке двери будет работать только в том случае, если электронный ключ находится на расстоянии 0,7 ~ 1 м (28 ~ 40 дюймов) от наружной ручки двери. При этом могут быть открыты и все другие двери.
- Если в течение 30 секунд не будет открыта какая-либо дверь, двери автоматически блокируются.

Отпирание двери багажного отделения

Для разблокирования:

1. Необходимо иметь при себе электронный ключ.
2. Нажмите кнопку в ручке крышки багажника или кнопку разблокирования багажника (3) на электронном ключе и удерживайте более одной секунды.
3. Огни аварийной сигнализации мигнут два раза. Крышка багажника разблокируется. Крышка багажника с электроприводом разблокируется и откроется (при наличии).

Подробная информация приводится в разделе «Крышка багажника с электроприводом» этой главы.

i Информация

Если крышка багажника не будет открыта в течение 30 с после разблокирования, то она автоматически заблокируется.

Удобные компоненты для транспортного средства

Запуск

Двигатель можно запустить не вставляя ключ. Более подробные сведения см. в главе 5 "Кнопка пуска и останова двигателя".

К СВЕДЕНИЮ

Для предотвращения повреждения электронного ключа:

- Необходимо предотвращать попадание на электронный ключ воды и других жидкостей. Повреждение электронного ключа в результате воздействия воды или других жидкостей не подпадает под действие гарантии.
- Следует предотвращать падение электронного ключа.
- Необходимо защищать электронный ключ от воздействия экстремальных температур.

К СВЕДЕНИЮ

Покидая автомобиль, всегда забирайте электронный ключ с собой. Если электронный ключ остается вблизи автомобиля, аккумуляторная батарея автомобиля может разрядиться.

Механический ключ

Если электронный ключ не функционирует должным образом, замки дверей могут быть заблокированы и разблокированы с помощью механического ключа.

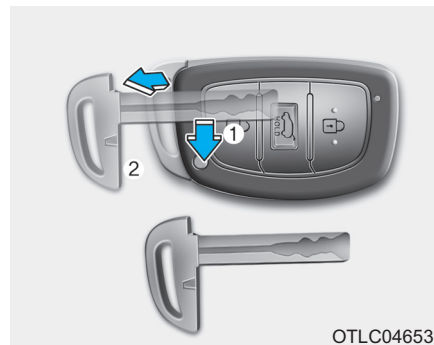

OTLC046538

Нажать и удерживать кнопку (1), затем извлечь механический ключ (2). Вставить механический ключ в отверстие для ключа в дверном замке.

Для установки механического ключа на место необходимо вставить ключ в отверстие и нажать на него до щелчка.

Потеря электронного ключа

Для одного транспортного средства может быть зарегистрировано не более двух электронных ключей. В случае утери электронного ключа рекомендуется немедленно доставить транспортное средство и второй ключ в официальный центр технического обслуживания HYUNDAI (своим ходом или на буксире, в случае необходимости).

Меры предосторожности при использовании электронного ключа

Электронный ключ не будет работать в любом из следующих случаев:

- Электронный ключ находится рядом с радиопередатчиком, например, рядом с радиостанцией или аэропортом, которыми могут создаваться помехи для нормальной работы передатчика.
- Электронный ключ находится рядом с мобильной приемопередающей радиосистемой или мобильным телефоном.
- Рядом с транспортным средством используется электронный ключ другого автомобиля.

Если электронный ключ не работает должным образом, открытие и закрытие дверей может производиться с помощью механического ключа. При наличии проблем с электронным ключом рекомендуется обратиться к официальному дилеру HYUNDAI.

Если электронный ключ находится рядом с мобильным телефоном, сигнал ключа может блокироваться сигналом мобильного телефона.

Это наиболее вероятно при активном состоянии телефона (вызов или прием вызова, передача или прием текстовых сообщений или электронной почты). Следует избегать расположения электронного ключа и мобильного телефона в одной сумке или в одном кармане. Желательно сохранять между двумя устройствами достаточное расстояние.

Удобные компоненты для транспортного средства

i Информация

Внесение изменений и модификаций, которые положительным образом не одобрены стороной, ответственной за соблюдение требований нормативных документов, может повлечь за собой лишение прав пользователя на эксплуатацию данного оборудования. Действие гарантии производителя автомобиля не распространяется на неисправности системы дистанционного управления замками дверей, вызванные внесением изменений или модификаций, которые положительным образом не одобрены стороной, ответственной за соблюдение требований нормативных документов.

К СВЕДЕНИЮ

Электронный ключ должен располагаться на расстоянии от электромагнитных материалов, которые могут препятствовать прохождению электромагнитных волн к поверхности ключа.

Замена батарейки

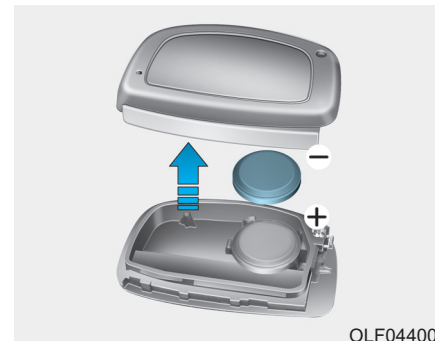

Если электронный ключ не работает должным образом, следует заменить батарейку

Тип батарейки: CR2032

Замена батарейки:

1. Открыть заднюю крышку электронного ключа.
2. Заменить использованную батарейку на новую. Убедиться в надлежащем расположении батарейки.
3. Установить на место заднюю крышку электронного ключа.

В случае повреждения электронного ключа или его ненадлежащем функционировании рекомендуется обратиться к официальному дилеру HYUNDAI.

Информация



При несоответствующей утилизации батареи может оказываться вредное воздействие на окружающую среду и здоровье людей. Утилизация батареи должна производиться в соответствии с местными законами и нормами.

Система иммобилайзера (при наличии)

Система иммобилайзера защищает автомобиль от кражи. Если используется ключ (или устройство) с несоответствующим кодированием, топливная система двигателя отключается.

При переводе ключа зажигания в положение ON индикатор системы иммобилайзера должен загореться на короткий промежуток времени, а затем погаснуть. Если индикатор начинает мигать, это значит, что система не распознала кодирование ключа.

Переведите ключ зажигания в положение LOCK/OFF, затем переведите его обратно в положение ON.

Системой может не распознаваться код ключа, если рядом находится другой ключ или металлический предмет (цепочка для ключа, например). Пуск двигателя может оказаться невозможным, так как металл препятствует передаче сигнала транспондером.

Если системой периодически не распознается код ключа, рекомендуется обратиться к дилеру HYUNDAI.

Недопустимо вносить изменения в эту систему или добавлять к ней другие устройства. Вероятные при этом электрические неисправности могут нарушить работоспособность транспортного средства.

Удобные компоненты для транспортного средства

ОСТОРОЖНО

Во избежание угона автомобиля не оставляйте запасные ключи внутри автомобиля. Пароль иммобилайзера уникален, задается пользователем и должен храниться в тайне.

К СВЕДЕНИЮ

Транспондер ключа является важной частью системы иммобилайзера. Он рассчитан не на длительный срок службы, однако его следует защищать от воздействия влаги и статического электричества. Обращаться с ключами следует бережно. Иначе вероятно нарушение работоспособности системы иммобилайзера.

ЗАМКИ ДВЕРЕЙ

Управление замками дверей снаружи транспортного средства

Механический ключ

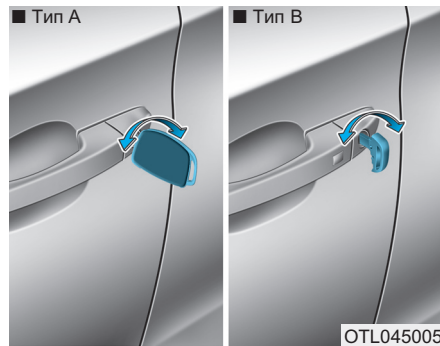

Необходимо повернуть ключ в направлении задка для открытия и в направлении передка для открытия замка двери транспортного средства.

При блокировании и разблокировании двери водителя ключом происходит автоматическое блокирование или разблокирование всех дверей транспортного средства.

После разблокирования замков двери могут быть открыты с помощью ручки.

Для закрытия на дверь необходимо нажать рукой. Следует убедиться в надежности закрытия дверей.

Дистанционный ключ



Для блокирования дверей должна быть нажата кнопка блокирования дверей (1) на дистанционном ключе.

Для разблокирования дверей должна быть нажата кнопка разблокирования дверей (2) на дистанционном ключе.

После разблокирования замков двери могут быть открыты с помощью ручки.

Для закрытия на дверь необходимо нажать рукой. Следует убедиться в надежности закрытия дверей.

Удобные компоненты для транспортного средства

i Информация

- В холодных и влажных климатических условиях замки и механизмы дверей могут работать плохо из-за замерзания.
- При многократном запирании/отпираии в течение очень короткого промежутка времени, как при помощи ключа, так при помощи блокиратора замка, возможно временное прекращение работы системы с целью защиты электрической цепи и предотвращения повреждения элементов системы.

Электронный ключ

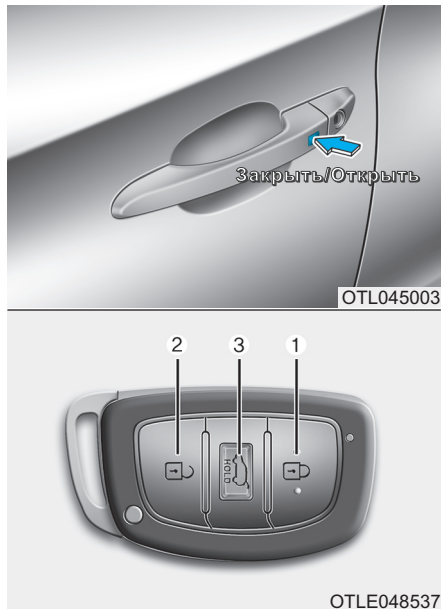

1. Блокировка дверей
2. Разблокировка дверей
3. Открывание крышки багажника

Для блокирования дверей используется кнопка на наружной ручке двери (при этом необходимо иметь при себе электронный ключ) или кнопка блокирования дверей на электронном ключе.

Для разблокирования дверей используется кнопка на наружной ручке двери (при этом необходимо иметь при себе электронный ключ) или кнопка разблокирования дверей на электронном ключе.

После разблокирования замков двери могут быть открыты с помощью ручки.

Для закрытия на дверь необходимо нажать рукой. Следует убедиться в надежности закрытия дверей.

i Информация

- В холодных и влажных климатических условиях замки и механизмы дверей могут работать плохо из-за замерзания.
- При многократном запираении/отпираении в течение очень короткого промежутка времени, как при помощи ключа, так при помощи блокиратора замка, возможно временное прекращение работы системы с целью защиты электрической цепи и предотвращения повреждения элементов системы.

Управление замками дверей изнутри транспортного средства

С помощью кнопки блокирования дверей

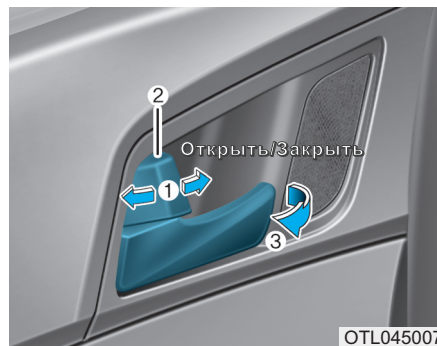

- Для разблокирования двери необходимо переместить кнопку выключения замка двери (1) в положение "разблокировано". В этом случае на кнопке выключения замка двери будет видна красная метка (2).

- Для блокирования двери необходимо переместить кнопку выключения замка двери (1) в положение "блокировано". Если дверь заблокирована должным образом, красная метка (2) на кнопке выключения замка двери не видна.
- Для открытия двери следует протянуть за ручку двери (3).
- Передние двери не могут быть заблокированы, если ключ находится в замке зажигания а передняя дверь открыта.
- Переднюю дверь невозможно заблокировать, если электронный ключ находится внутри транспортного средства и открыта любая из дверей.

Удобные компоненты для транспортного средства

i Информация

В случае отказа замка двери с электроприводом человек, находящийся внутри автомобиля, может использовать один или несколько из следующих способов для выхода наружу:

Несколько раз попробовать открыть замок двери (как при помощи электропривода, так и вручную), и одновременно тянуть на себя ручку двери.

Использовать замки и ручки других дверей, как передних, так и задних.

Опустить стекло окна передней двери и использовать ключ для того, чтобы открыть дверь снаружи. Управление замками дверей изнутри автомобиля.

С ручкой двери

Передняя дверь

Если потянуть внутреннюю ручку запортой двери один раз, дверь разблокируется и откроется.

Задняя дверь

Если потянуть внутреннюю ручку запортой двери, дверь разблокируется.

Если повторно потянуть за ручку, дверь откроется.

С помощью переключателя централизованного управления замками дверей



При нажатии на (1) часть (1) переключателя производится блокирование всех дверей.

- Если ключ вставлен в замок зажигания и открыта любая из дверей, двери не могут быть заблокированы, даже если будет нажата кнопка (1) переключателя централизованного управления замками дверей.

- Если электронный ключ находится в салоне и любая из дверей открыта, двери не могут быть заблокированы, даже если будет нажата кнопка (1) переключателя централизованного управления замками дверей.

При нажатии на (2) часть (2) переключателя производится разблокирование всех дверей.

ОСТОРОЖНО

- При движении транспортного средства все двери должны быть закрыты и заблокированы. Если двери разблокированы, вероятность быть выброшенным из транспортного средства в случае аварии возрастает.
- Не тяните за внутреннюю ручку двери со стороны водителя (или пассажира) во время движения автомобиля.

ОСТОРОЖНО

Недопустимо оставлять в транспортном средстве без присмотра детей или животных. Закрытое транспортное средство под воздействием солнечных лучей очень сильно нагревается, что может стать причиной травмы или смерти детей или животных, которые не могут выбраться из транспортного средства без посторонней помощи. Дети могут включать различные средства управления транспортным средством, в результате чего могут получить травму, или же им может быть причинен вред в результате проникновения в транспортное средство посторонних людей.

ОСТОРОЖНО

Если транспортное средство не будет заблокировано, вероятно его непроизвольное перемещение.

При парковке транспортного средства необходимо нажать на тормоз, переместить рычаг селектора в положение Р (парковка) (для автомобиля с АКПП/двойным сцеплением) или включить переднюю или заднюю передачу (для механических трансмиссий), задействовать стояночный тормоз, выключить зажигание, закрыть все окна и заблокировать все двери. Ключ зажигания необходимо всегда носить с собой.

Удобные компоненты для транспортного средства

ОСТОРОЖНО

При открытии двери вероятно ее повреждение или получение травмы от проезжающих мимо транспортных средств. Перед открытием двери необходимо убедиться, что она не будет задета проезжающим мимо транспортным средством.

ОСТОРОЖНО

Если вы останетесь в автомобиле на длительный срок при очень жаркой или холодной погоде, то это создает риск травм или угрозы жизни. Не закрывайте автомобиль снаружи, если внутри автомобиля кто-то остался.

Мертвые замки (при наличии)

Некоторые автомобили оснащены так называемым “мертвым замком”. Активированные “мертвые замки” предупреждают открывание двери изнутри или снаружи автомобиля, обеспечивая тем самым дополнительную безопасность.

Для блокировки автомобиля с использованием функции «мертвой блокировки» двери должны быть заперты при помощи пульта дистанционного управления или электронного ключа. Для разблокировки автомобиля следует снова использовать пульт дистанционного управления или электронный ключ.

ОСТОРОЖНО

Не блокируйте двери с помощью пульта дистанционного управления или электронного ключа при наличии пассажира в салоне автомобиля. Пассажир, находящийся в автомобиле, не может разблокировать двери кнопкой дверного замка. Например, если дверь заблокирована с пульта дистанционного управления, оставленный в автомобиле пассажир не может разблокировать дверь без передатчика.

Функция автоматического блокирования и разблокирования дверей

Система разблокирования дверей при столкновении (при наличии)

В случае столкновения, в результате которого произойдет срабатывание надувных подушек безопасности, производится разблокирование всех дверей.

Система блокировки дверей во время движения (при наличии)

Все двери автоматически блокируются, когда скорость транспортного средства становится больше 15 км/ч (9 миль в час).

Активировать или деактивировать функции автоматической блокировки/разблокировки дверей можно в режиме User Settings (Пользовательские настройки) на ЖК-дисплее. **Подробнее см. пункт "ЖК-дисплей" в этой главе.**

Устройство блокирования замков задних дверей, предотвращающее их открывание детьми

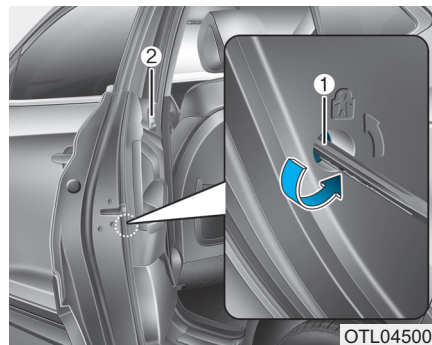

OTL045009

Использование устройства блокировки замка для защиты детей предотвращает вероятность открытия задних дверей детьми. Устройство блокировки замка для защиты детей должно использоваться всегда, когда в транспортном средстве находятся дети.

Устройство блокировки замка для защиты детей расположено на кромке каждой задней двери. Когда устройство блокировки замка для защиты детей находится в положении блокировки (1), задняя дверь не может быть открыта с помощью внутренней дверной ручки (2).

Для блокирования внутренней ручки следует вставить ключ или отвертку в отверстие и повернуть в положение блокирования.

Для возможности открытия задних дверей изнутри устройство должно быть разблокировано.

⚠ ОСТОРОЖНО

Если ребенок случайно откроет дверь при движении транспортного средства, он может выпасть наружу. Устройство блокировки замка для защиты детей должно использоваться всегда, когда в транспортном средстве находятся дети.

Удобные компоненты для транспортного средства

ПРОТИВОУГОННАЯ СИСТЕМА (ПРИ НАЛИЧИИ)

Эта система предназначена для защиты транспортного средства и ценных вещей. При перечисленных ниже случаях будет непрерывно подаваться звуковой сигнал и будут мигать лампы аварийной сигнализации.

- Дверь открыта без использования электронного или дистанционного ключа.
- Багажник открыт без использования электронного или дистанционного ключа.
- Открыт капот.

Подача сигнала тревоги продолжается в течение 30 секунд, затем производится сброс системы. Для отключения сигнализации двери должны быть разблокированы с помощью дистанционного или электронного ключа.

Противоугонная сигнализация автоматически включается через 30 секунд после блокирования дверей и багажника. Для активизации системы необходимо заблокировать двери и багажник с помощью дистанционного или электронного ключа снаружи транспортного средства или нажатием на кнопку на наружной ручке двери.

Производится мигание лампами аварийной сигнализации и подается один звуковой сигнал подтверждения постановки на охрану.

После постановки на охрану, в случае открытия (без использования электронного или дистанционного ключа) любой двери, багажника или капота, подается сигнал тревоги.

Противоугонная сигнализация не активизируется, если открыта любая дверь, багажник или капот. Если постановка на охрану не производится, необходимо проверить закрытие всех дверей, багажника и капота.

Недопустимо вносить изменения в эту систему или добавлять к ней другие устройства.

i Информация

- Не следует блокировать двери, если в транспортном средстве находятся люди. Если оставшиеся в транспортном средстве люди откроют дверь, произойдет активизация противоугонной сигнализации.
- Если транспортное средство не снято с охраны с помощью дистанционного или электронного ключа, открыть дверь механическим ключем, включить зажигание (для дистанционного ключа) или запустить двигатель (для электронного ключа) и подождать 30 секунд.
- Если система выключена, но в течение 30 секунд не была открыта какая-либо дверь или капот, система снова активизируется.



i Информация

Автомобили, оборудованные противоугонной сигнализацией, будут иметь на себе этикетку со следующими словами:

1. **WARNING** (Предупреждение)
2. **SECURITY SYSTEM**
(Система безопасности)

Удобные компоненты для транспортного средства

РУЛЕВОЕ КОЛЕСО

Электрический усилитель руля (EPS)

Эта система предназначена для помощи при управлении транспортным средством. Если двигатель остановлен или если система рулевого привода с усилителем в нерабочем состоянии, управление транспортным средством будет все еще возможно, но при этом потребуется большее усилие.

Кроме того, для оптимального управления рулевым колесом усилие рулевого управления становится более жестким при увеличении скорости транспортного средства и более мягким при уменьшении скорости.

В случае обнаружения каких-либо отклонений от нормы в работе рулевого управления рекомендуется обратиться к официальному дилеру HYUNDAI для проверки системы.

К СВЕДЕНИЮ

Если система электрического усилителя руля не функционирует должным образом, на комбинации приборов высветится сигнальная лампа (⊖!). Для вращения рулевого колеса может потребоваться значительное усилие или система может работать ненадлежащим образом. Рекомендуется как можно скорее обратиться к официальному дилеру HYUNDAI для проверки системы автомобиля.

i Информация

При нормальных условиях эксплуатации транспортного средства могут наблюдаться перечисленные ниже признаки:

- Усилие, прилагаемое к рулевому колесу, может мгновенно увеличиться сразу после включения зажигания.

Это происходит в результате выполнения диагностики системы EPS. После завершения диагностики система рулевого управления вернется к нормальной работе.

- При включении зажигания может или установки в положение LOCK/OFF (БЛОКИРОВКА/ВЫКЛ) может раздаваться щелчок реле EPS. При переключении кнопки пуска/останова двигателя положениями ON (ВКЛ) и OFF (ВЫКЛ) будет слышен щелчок срабатывания реле EPS (с системой электронных ключей).

(Продолжение)

(Продолжение)

- При остановке или движении с малой скоростью может быть слышен шум работы электродвигателя.
- Если температура окружающего воздуха низкая, при повороте рулевого колеса могут раздаваться необычные шумы. При повышении температуры шумы исчезают. Это нормально.
- Если автомобиль не движется и рулевое колесо постоянно поворачивается до упора влево или вправо, усилие рулевого управления может увеличиться. Это не является неисправностью системы. По прошествии некоторого времени усилие рулевого управления возвращается в нормальное состояние.

Наклоняемое и выдвигаемое рулевое колесо

ОСТОРОЖНО

Недопустимо выполнять регулирование рулевой колонки во время движения. При этом может быть потеряно управление над транспортным средством, что приведет к тяжелой травме, смерти или аварии.

Информация

В некоторых случаях после выполнения регулировки рычаг выключения блокировки может не блокировать рулевое колесо.

Это не является неисправностью. Такая ситуация возникает во время зацепления двух шестерен. В этом случае повторите регулировку рулевого колеса и заблокируйте его.

Удобные компоненты для транспортного средства

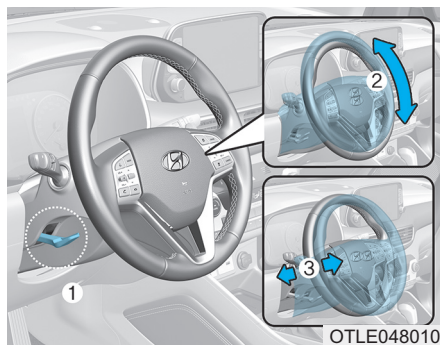

Потянуть за рычаг блокировки (1) на рулевой колонке и отрегулировать наклон (2) и положение рулевой колонки (3). Рулевое колесо должно быть направлено в сторону грудной клетки, а не в лицо. Убедитесь в том, что Вы можете видеть сигнальные лампы и измерительные приборы на комбинации приборов.

После завершения регулировки рулевую колонку следует зафиксировать с помощью рычага (1). Попытаться сместить рулевую колонку, чтобы убедиться в надежности ее фиксации. Недопустимо выполнять регулирование положения рулевого колеса во время движения.

Обогреваемое рулевое колесо (при наличии)

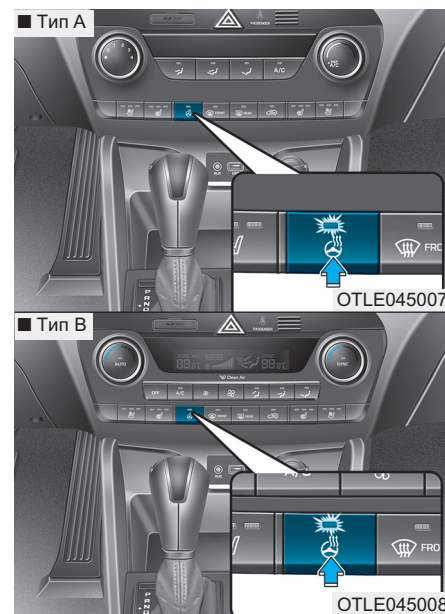

Обогрев рулевого колеса включается нажатием кнопки при включенном зажигании или при работающем двигателе. На кнопке загорится индикатор.

Для выключения подогрева руля следует нажать кнопку еще раз. Индикатор на кнопке погаснет.

i Информация

Подогрев руля выключится автоматически примерно через 30 минут после включения.

К СВЕДЕНИЮ

Недопустимо устанавливать на руль чехлы или дополнительное оборудование. Это может привести к повреждению системы обогрева рулевого колеса.

Звуковой сигнал



Для включения звукового сигнала нажмите на зону на рулевом колесе, обозначенную соответствующим символом (см. рисунок). Звуковой сигнал будет работать только во время нажатия на эту зону.

Удобные компоненты для транспортного средства

К СВЕДЕНИЮ

Не включайте звуковой сигнал при помощи сильных ударов, не бейте по зоне включения звукового сигнала кулаком. Не используйте для этого острые предметы.

ЗЕРКАЛА

Внутреннее зеркало заднего вида

Перед началом движения транспортного средства зеркало следует отрегулировать так, чтобы вид через заднее окно был в центре.

ОСТОРОЖНО

Убедиться в отсутствии препятствий вдоль зрительной оси. Не следует располагать какие-либо предметы на задних сиденьях, в багажнике или на подголовниках задних сидений, если при этом будет нарушена обзорность через заднее окно.

ОСТОРОЖНО

Для предотвращения серьезных травм в случае аварии или при раскрытии подушки безопасности не допускается модифицировать зеркало заднего вида или устанавливать панорамное зеркало.

ОСТОРОЖНО

НЕДОПУСТИМО регулировать зеркало во время движения. Это может привести к потере управления транспортным средством и стать причиной аварии.

К СВЕДЕНИЮ

Для очистки зеркала следует использовать смоченное очистителем для стекол бумажное полотенце или аналогичный материал. Не следует распылять очиститель для стекол непосредственно на зеркало, так как при этом жидкость может попасть внутрь корпуса зеркала.

Удобные компоненты для транспортного средства

Дневной/ночной режим работы зеркала заднего вида (при наличии)

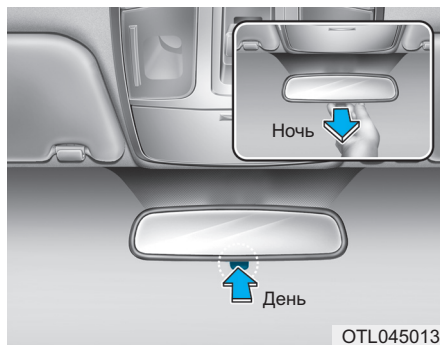

Регулировку положения зеркала заднего вида необходимо производить перед началом движения и когда рычажок переключения дневного/ночного режима работы находится в положении для дневного режима.

Потяните этот рычажок на себя для ослабления ослепляющего действия фар идущих сзади автомобилей во время езды ночью.

Помните, что в ночном режиме работы зеркала заднего вида происходит определенная потеря четкости изображения.

Электрохромное зеркало (при наличии)

В ночное время или в условиях недостаточной освещенности электрическим зеркалом заднего вида автоматически контролируются яркий свет от фар следующих сзади транспортных средств.

При работающем двигателе наличие яркого света контролируется встроенным в зеркало заднего вида датчиком. Датчиком определяется уровень освещенности вокруг транспортного средства и производится автоматическая корректировка, в зависимости от яркости света от следующего сзади транспортного средства.

При переключении селектора в положение R (задний ход) зеркало автоматически переключается на самую яркую настройку, чтобы обеспечить водителю оптимальную видимость сзади.

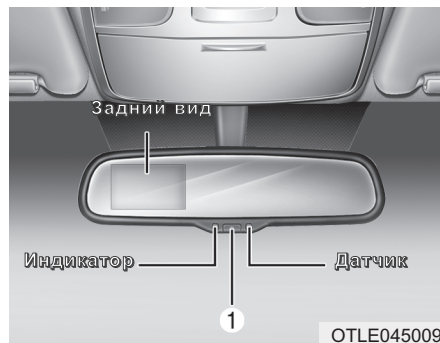

Управление электрохромическим зеркалом заднего вида:

- Нажмите кнопку ON/OFF (1) для выключения функции автоматического затемнения. Индикатор на зеркале погаснет. Нажать кнопку ON/OFF (1) для включения функции автоматического затемнения. Загорится индикатор на зеркале.
- По умолчанию зеркало находится в положении ВКЛ при каждом включении переключателя зажигания или кнопки пуска/останова двигателя.

Электрохромическое зеркало заднего вида (ЕСМ), оснащенное компасом (при наличии)

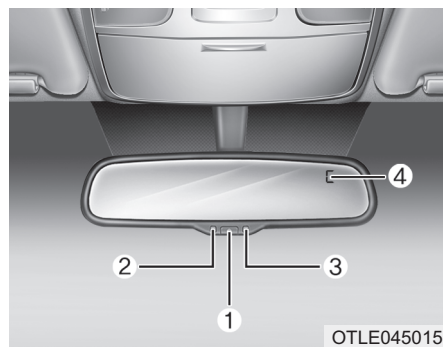

1. Кнопка управления функциями
2. Светодиод состояния
3. Датчик освещенности
4. Дисплей

Система автоматического затемнения зеркала заднего вида автоматически следит за яркостью света фар идущего позади транспортного средства, если она была включена путем нажатия и удерживания кнопки (1) более 3 с и менее 6 с. Она выключается путем повторного нажатия и удерживания кнопки (1) более 3 с и менее 6 с.

Удобные компоненты для транспортного средства

1. Включение функции компаса

Нажмите и отпустите кнопку, после чего на дисплее будет отображаться положение автомобиля относительно сторон света. Если нажать и отпустить кнопку еще раз, данная функция будет отключена.

Обозначение сторон света:

- E : Восток
- W : Запад
- S : Юг
- N : Север

Пример) NE: Северо-восток

2. Процедура калибровки

Нажмите на кнопку и удерживайте ее дольше 6, но меньше 9 секунд. После очистки памяти компаса на дисплее появится буква "С".

- Двигайтесь на автомобиле по кругу на скорости меньше 8 км/ч до тех пор, пока на зеркале не начнет отображаться направление автомобиля.
- Двигаться по кругу можно как по часовой стрелке, так и против часовой стрелки. Если калибровка компаса пройдет успешно, на дисплее будет отображаться направление автомобиля.
- Двигайтесь по кругу до тех пор, пока на дисплее не начнет отображаться направление.

3. Задание зоны компаса

1. Найдите на карте зон свое текущее положение и соответствующий ему номер зоны девиации.

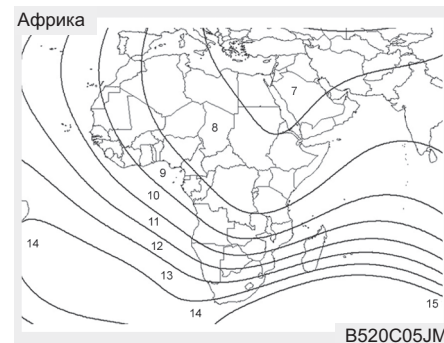
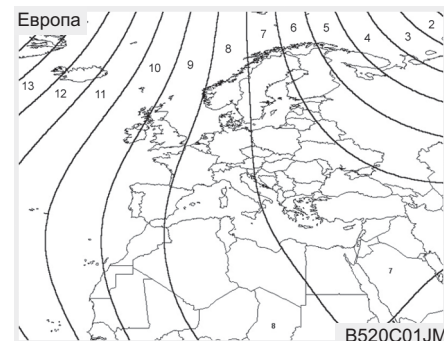

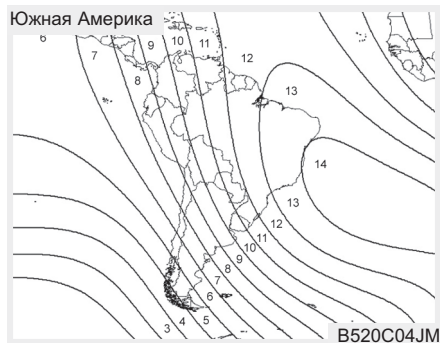
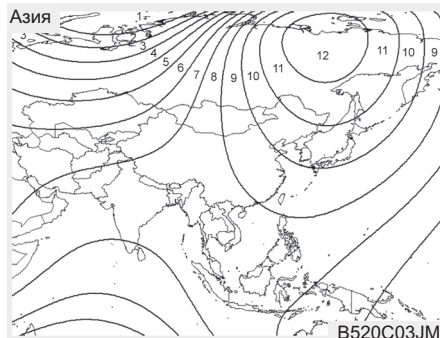

2. Нажмите на кнопку и удерживайте ее дольше 3, но меньше 6 секунд. На дисплее появится номер текущей зоны.

3. Нажимайте на кнопку до тех пор, пока на дисплее не появится номер нужной Вам зоны. Отпустив кнопку, подождите несколько секунд: на дисплее должно появиться направление по компасу.

ВНИМАНИЕ

1. Не устанавливайте на крышу багажники для лыж, антенны и т.п., крепящиеся с помощью магнита, так как они могут помешать работе компаса.
2. Если вскоре после завершения регулировки компас перестанет работать правильно, рекомендуем обратиться к авторизованному дилеру HYUNDAI для проверки системы.
3. Компас может показывать неправильное направление в туннелях и при движении вниз или вверх по крутому склону. (Компас снова начнет показывать правильное направление, как только автомобиль выедет в место, в котором магнитное поле земли более стабильно.)

(Продолжение)

Удобные компоненты для транспортного средства

(Продолжение)

4. Для очистки зеркала используйте бумажные салфетки или аналогичный материал, смоченный в жидкости для чистки стекол. Не распыляйте жидкость на само зеркало, так как она может попасть внутрь корпуса зеркала.

Наружное зеркало заднего вида

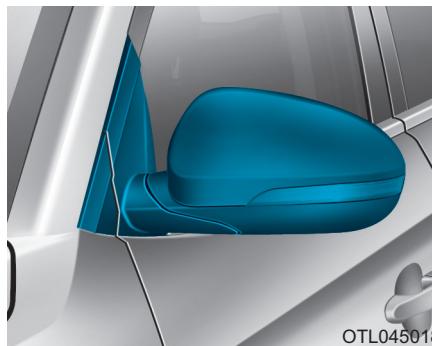

Перед началом движения отрегулируйте угол наклона зеркала.

На автомобиле с обеих сторон установлены наружные зеркала заднего вида.

Зеркало можно отрегулировать дистанционно при помощи переключателя дистанционного управления.

Корпус зеркала можно складывать для предотвращения повреждения во время обработки на автоматической мойке или при движении по узким улицам.

⚠ ОСТОРОЖНО

- Правое зеркало заднего вида имеет выпуклую поверхность. Для некоторых стран левое наружное зеркало заднего вида также выполняется выпуклым. Предметы в таком зеркале кажутся находящимися дальше, чем они есть на самом деле.
- Перед перестроением необходимо посмотреть назад через внутреннее зеркало заднего вида или повернув голову, чтобы оценить дистанцию до следующего сзади транспортного средства.

⚠ ОСТОРОЖНО

Не регулируйте положение наружных зеркал заднего вида и не складывайте их во время движения автомобиля. Это может привести к потере управления транспортным средством и стать причиной аварии.

⚠ ВНИМАНИЕ

- Не следует соскабливать лед с зеркала, при этом может быть повреждена поверхность стекла.
- Если зеркало примерзло, не следует пытаться его отрегулировать с применением силы. Для оттаивания рекомендуется использовать спрей антиобледенитель (не антифриз для системы охлаждения) смоченную горячей водой мягкую ткань. Также можно поместить транспортное средство в теплое помещение.

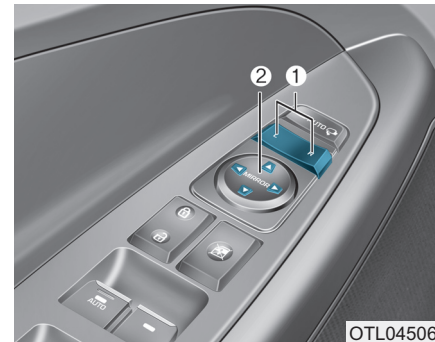

Регулировка зеркал заднего вида:

1. Нажмите кнопку L (левая сторона) или R (правая сторона) (1), чтобы выбрать зеркало заднего вида для регулировки.
2. Используйте регулятор зеркал (2) для перемещения зеркала вверх, вниз, влево или вправо.
3. После выполнения регулировки переведите кнопку в нейтральное (центральное) положение для предотвращения непреднамеренного изменения положения.

Удобные компоненты для транспортного средства

К СВЕДЕНИЮ

- Зеркало прекращает перемещаться при достижении крайнего положения, но электропривод продолжает работать, пока переключатель остается нажатым. Не удерживайте переключатель в нажатом состоянии дольше, чем это необходимо, поскольку это может привести к повреждению электродвигателя.
- Недопустимо регулировать положение наружных зеркал заднего вида рукой, при этом может быть поврежден электродвигатель.

Складывание наружного

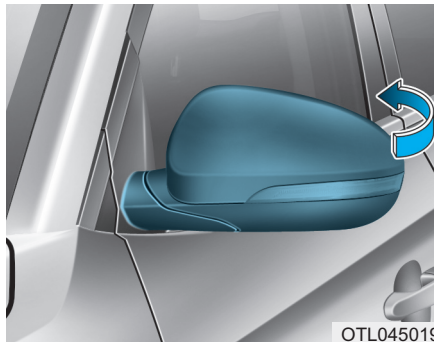

Зеркало с ручным механизмом складывания

Чтобы сложить наружное зеркало заднего вида, возьмитесь за его корпус и потяните назад.



С электрическим приводом (при наличии)

Влево: зеркало раскладывается.

Вправо: зеркало складывается.

Центральное положение (АВТОМ.):

зеркала будут автоматически складываться и раскладываться следующим образом:

- Без системы электронных ключей
 - Зеркало будет складываться и раскладываться при блокировке или разблокировании дверей пультом дистанционного управления. (при наличии)

- С системой электронных ключей
 - Зеркала будут складываться и раскладываться при блокировке или разблокировании дверей электронным ключом.
 - Зеркала будут складываться и раскладываться при блокировке или разблокировании дверей кнопкой на внешней ручке двери.
 - При выборе параметра «Удобство → Приветствие зеркалами/светом» в пользовательских настройках на ЖК-дисплее зеркала раскроются при приближении водителя к автомобилю (при закрытых и заблокированных дверях), если он имеет при себе электронный ключ. (при наличии)

К СВЕДЕНИЮ

Управление электрическим наружным зеркалом заднего вида работает даже при LOCK /OFF (блокировка/выключено) переключателя зажигания. Однако для предотвращения нежелательного разряда АКБ не регулируйте зеркала дольше, чем это необходимо, при выключенном двигателе.

К СВЕДЕНИЮ

Недопустимо складывание наружных зеркал заднего вида рукой. При этом может быть поврежден механизм привода.

Удобные компоненты для транспортного средства

ОКНА

Электростеклоподъемники

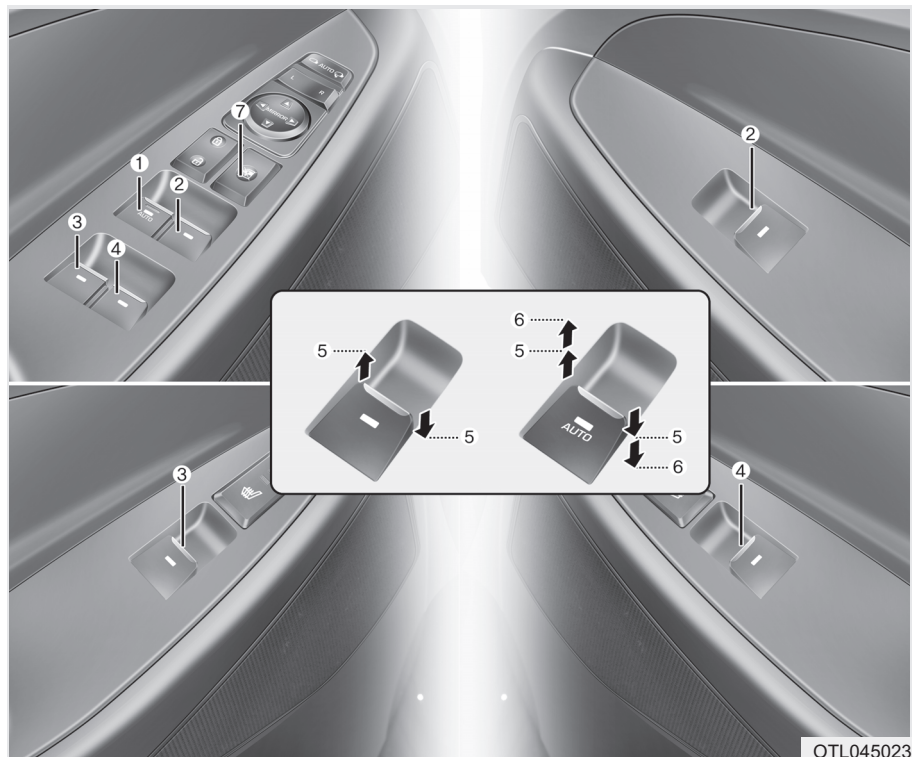

- (1) Переключатель стеклоподъемника двери водителя
- (2) Переключатель стеклоподъемника двери пассажира
- (3) Переключатель стеклоподъемника левой задней двери
- (4) Переключатель стеклоподъемника правой задней двери
- (5) Открытие и закрытие окна
- (6) Автоматические электростеклоподъемники*
- (7) Переключатель блокировки стеклоподъемников

* : при наличии

Стеклоподъемники работают только при включенном зажигании. На каждой двери установлен собственный переключатель электростеклоподъемника. Для водителя предусмотрен переключатель блокировки стеклоподъемников, которым может блокироваться работа стеклоподъемников пассажирских дверей. После установки выключателя зажигания в положение ACC или OFF (ВЫКЛ) электростеклоподъемниками можно будет управлять еще примерно 30 секунд. Однако в случае открытия любой из передних дверей стеклоподъемниками нельзя будет управлять даже в течение этих 30 секунд.

⚠ ОСТОРОЖНО

Для предотвращения серьезной травмы или смерти недопустимо во время движения высовывать из окон голову, руки или тело.

i Информация

- В холодных и влажных климатических условиях электрические стеклоподъемники могут работать плохо из-за замерзания.
- В случае движения с открытыми задними окнами или с открытым люком крыши (при наличии) в салоне могут создаваться завихрения потоков воздуха или раздаваться пульсирующие звуки. Эти звуки считаются нормальным явлением. Они могут быть устранены или их уровень может быть снижен принятием перечисленных ниже мер. Если звуки раздаются при открытии одного или обоих задних окон, следует опустить оба передних окна примерно на 2,5 см.

Если звук раздается при открытом люке в крыше, следует сместить немного люк в сторону закрытия.

Открытие и закрытие окна



Открытие:

Нажмите переключатель стеклоподъемника вниз до первого фиксированного положения (5). Отпустите переключатель при достижении желаемой высоты стекла.

Закрытие:

Потяните переключатель стеклоподъемника вверх до первого фиксированного положения (5). Отпустите переключатель при достижении желаемой высоты стекла.

Удобные компоненты для транспортного средства

Автоматический стеклоподъемник (при наличии)

При нажатии клавиши управления стеклоподъемником сразу во второе фиксируемое положение (6) происходит полное опускание или подъем стекла, даже если отпустить клавишу. Чтобы остановить стекло в нужном положении во время работы стеклоподъемника, нужно нажать и отпустить клавишу переключателя.

Перезагрузка системы управления электрическими стеклоподъемниками

Если электрические стеклоподъемники работают не надлежащим образом, автоматическая система управления должна быть перезагружена. Для этого необходимо выполнить нижеперечисленные действия.

1. Включить зажигание.
2. Закрыть окно и продолжать тянуть переключатель электростеклоподъемника по меньшей мере еще 1 секунду.

Если после перезагрузки электрические стеклоподъемники все еще не работают должным образом, рекомендуется обратиться для проверки системы к официальному дилеру HYUNDAI.

⚠ ОСТОРОЖНО

Функция автоматического реверса не работает во время повторного запуска системы управления электростеклоподъемниками. Перед закрытием стекол необходимо убедиться, что этому не мешают какие-либо части тела или предметы. Иначе возможно получение травмы или повреждение автомобиля.

Автоматический реверс (при наличии)

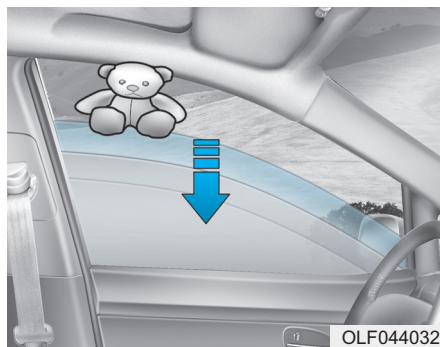

Если при автоматическом закрытии окна будет обнаружено препятствие, окно остановится и опустится примерно на 30 см (12 дюймов), давая возможность удалить объект.

Если сопротивление будет зарегистрировано при длительном нажатии клавиши стеклоподъемника, стекло прекратит движение вверх и затем опустится примерно на 2,5 см.

Если продолжать тянуть вверх выключатель электростеклоподъемника еще в течение 5 с после опускания стекла функцией автоматического реверса, то автоматический реверс отключится.

i Информация

Функция автоматического реверса стекла активна только в случае использования функции автоматического поднятия, активизируемой поднятием переключателя до второго положения.

! ОСТОРОЖНО

Перед закрытием стекла необходимо убедиться, что этому не мешают какие-либо части тела или объекты. Иначе вероятно получение травмы или повреждение транспортного средства.

Объекты диаметром меньше 4 мм (0,16 дюйма), находящиеся между стеклом и верхним уплотнителем, могут остаться необнаруженными системой защиты от защемления и стекло не будет опущено.

К СВЕДЕНИЮ

Не устанавливайте дополнительные принадлежности на окна. Это может помешать работе автоматического реверса.

Удобные компоненты для транспортного средства

Переключатель блокировки автоматического стеклоподъемника



OTL045025

Водитель может заблокировать переключатели стеклоподъемников задних дверей с помощью переключателя блокировки стеклоподъемников.

Когда переключатель блокировки электростеклоподъемников находится в положении блокировки:

- Главное средство управления со стороны водителя позволяет управлять всеми электростеклоподъемниками.
- Пассажир спереди может управлять передним пассажирским электростеклоподъемником.
- Пассажиры сзади не могут управлять задними электростеклоподъемниками.

⚠ ОСТОРОЖНО

Не позволяйте детям играть со стеклоподъемниками. Расположенный на двери водителя переключатель блокировки стеклоподъемников рекомендуется держать в положении блокировки. Неожиданное включение стеклоподъемника ребенком может привести к серьезной травме или смерти.

К СВЕДЕНИЮ

- Для предотвращения возможного повреждения системы электрических стеклоподъемников не открывайте или не закрывайте два окна одновременно. Это также способствует длительному сроку службы плавкого предохранителя.
- Никогда не пытайтесь одновременно включить в противоположных направлениях переключатели управления электрическим стеклоподъемником одной и той же двери, расположенные на месте водителя и на самой двери. В таком случае стекло остановится, и дальнейшее его перемещение станет невозможным.

⚠ ОСТОРОЖНО

- **НИКОГДА** не оставляйте ключи в автомобиле с детьми без присмотра внутри, если двигатель работает.
- **НИКОГДА** не оставляйте детей без присмотра внутри автомобиля. Даже очень маленькие дети могут непреднамеренно привести автомобиль в движение, оказаться зажатыми в окнах или иным образом причинить вред себе или другим людям.
- Обязательно убедитесь в том, что все части тела (ладони, руки, голова) и другие препятствия гарантированно находятся вне зоны перемещения стекла перед тем, как закрыть окно.

(Продолжение)

(Продолжение)

- Не позволяйте детям играть со стеклоподъемниками. Расположенный на двери водителя переключатель блокировки стеклоподъемников должен находиться в положении блокировки. Непреднамеренное включение стеклоподъемника ребенком может привести к серьезным травмам
- Запрещается во время движения высовывать из окна голову, руки или другие части тела.

Удобные компоненты для транспортного средства

ПАНОРАМНЫЙ ЛЮК В КРЫШЕ (ПРИ НАЛИЧИИ)



OTL045026

Если ваш автомобиль оснащен люком в крыше, его можно сдвинуть назад или приоткрыть при помощи рычага управления люком, который находится на потолочной консоли.

Для открытия или закрытия верхнего люка переключатель зажигания должен находиться в положении ON (ВКЛ).

Верхним люком можно управлять в течение приблизительно 30 с после извлечения ключа зажигания или его перевода в положение ACC (вспомогательное оборудование), LOCK (блокировка) или OFF (выкл.).

Однако в случае открытия передней двери верхний люк нельзя использовать в течение этих 30 с.

i Информация

- В холодных и влажных климатических условиях люк может работать плохо из-за замерзания.
- После мойки автомобиля или после дождя убедитесь в полном удалении воды с люка перед тем, как открыть его.

! ОСТОРОЖНО

- **Никогда не регулируйте положение люка и солнцезащитной шторки во время управления автомобилем. Это может привести к потере управления и к дорожно-транспортному происшествию, результатом которого может быть гибель людей, нанесение тяжелых телесных повреждений или причинение ущерба имуществу.**
- **Перед использованием верхнего люка необходимо убедиться, что он не заденет голову, другие части тела или предметы.**
- **Запрещается во время движения высовывать из окна голову, руки или другие части тела. Это может привести к тяжелым травмам.**

(Продолжение)

(Продолжение)

- Не следует при работающем двигателе оставлять электронный ключ в транспортном средстве, если в нем находятся дети без присмотра.

Дети без присмотра могут задействовать верхний люк, а это может привести к серьезным травмам.

- Панорамный верхний люк изготовлен из стекла, которое может разбиться в случае ДТП. Пассажиры без соответствующих мер безопасности (например, ремня безопасности, CRS и т. п.) могут вылететь вперед сквозь разбитое стекло, что может привести к серьезным травмам или даже летальному исходу.
- Не садитесь на автомобиль сверху. Это может повлечь за собой травмы или повредить автомобиль.

К СВЕДЕНИЮ

- Запрещается продолжать двигать рычаг управления люком крыши после полного закрывания, открывания или наклона люка. В противном случае возможно повреждение электропривода или других деталей системы.
- Оставляя автомобиль без присмотра, убедитесь, что верхний люк надежно закрыт. Если верхний люк открыт, салон может промокнуть в случае дождя или снега, не говоря уже об опасности кражи.

Солнцезащитная шторка

- Для открытия солнцезащитной шторки переведите регулятор верхнего люка назад (1) в первое фиксированное положение.
- Для закрытия солнцезащитной шторки при закрытом стекле люка переведите регулятор верхнего люка вперед (2).

Для остановки перемещения люка в крыше в любой точке необходимо на мгновение переместите регулятор верхнего люка вперед или назад.

Удобные компоненты для транспортного средства

Скольжение люка в крыше

Когда солнцезащитная шторка закрыта



Если перевести рычаг управления верхним люком назад во второе фиксированное положение, то солнцезащитная шторка сдвинется в полностью открытое положение, а затем полностью откроется стекло люка крыши. Чтобы остановить люк в крыше в любой точке, необходимо на мгновение потянуть рычаг управления люком в крыше вперед или назад.

Когда солнцезащитная шторка открыта

Если потянуть рычаг управления люком в крыше назад, то стекло люка в крыше будет скользить в полностью открытое положение. Чтобы остановить люк в крыше в любой точке, необходимо на мгновение потянуть рычаг управления люком в крыше вперед или назад.

i Информация

Открывается и закрывается только переднее стекло панорамного люка.

Наклон люка в крыше

Когда солнцезащитная шторка закрыта



Если переместить регулятор верхнего люка вверх, то солнцезащитная шторка откроется, затем наклонится стекло верхнего люка.

Чтобы остановить верхний люк в любой момент, необходимо кратковременно потянуть или толкнуть регулятор верхнего люка.

Когда солнцезащитная шторка открыта

Если нажать на рычаг управления люком в крыше вверх, то стекло люка в крыше наклонится.

Чтобы остановить люк в крыше в любой точке, необходимо на мгновение потянуть рычаг управления люком в крыше вперед или назад.

Закрытие люка в крыше **Закрытие только стекла** **верхнего люка**



Переведите регулятор верхнего люка вперед в первое положение фиксации или потяните его вниз.

Закрытие стекла верхнего люка с солнцезащитной шторкой

Переведите рычаг управления люком в крыше вперед во второе фиксированное положение. При этом сначала закроется стекло люка в крыше, затем автоматически закроется солнцезащитная шторка.

Для остановки верхнего люка в любой точке необходимо на мгновение перевести регулятор верхнего люка вперед или назад.

Удобные компоненты для транспортного средства

Автоматический реверс

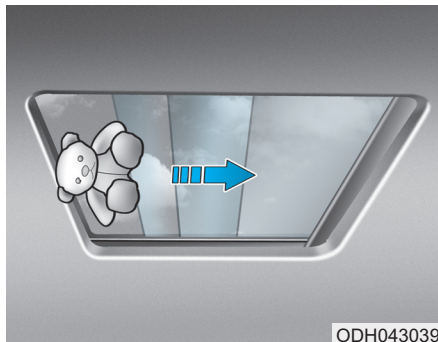

Если в процессе автоматического закрытия люк столкнется с посторонним предметом или частью тела человека, он немного сместится в обратном направлении и остановится в таком положении.

Эта функция не работает при блокировании в проеме люка небольшого предмета. Перед закрытием люка необходимо убедиться в том, что в его проеме нет посторонних предметов.

⚠ ОСТОРОЖНО

Между стеклом люка в крыше и передним каналом стекла могут попасть небольшие предметы, не обнаруживаемые системой автоматического реверса. В этом случае система перемещения стекла люка в крыше не обнаружит предмет и не включит движение в обратном направлении.

К СВЕДЕНИЮ

- Необходимо периодически удалять грязь с направляющих люка или из мест скопления между люком и панелью крыши, иначе при движении люка может раздаваться шум.
- Не пытайтесь открыть верхний люк, когда температура ниже нуля или когда люк покрыт снегом или льдом, вероятно повреждение стекла или электродвигателя. При холодных и влажных климатических условиях вероятно нарушение работы люка.

Сброс настроек системы управления люком



Люк крыши должен быть возвращен на заводские настройки в следующих случаях

- АКБ разряжена или отключена или связанный с ней предохранитель был заменен или отключен.
- функция движения люка крыши одним касанием не работает должным образом.

1. Включите зажигание и полностью закройте стекло и солнцезащитную шторку люка крыши.
2. Отпустите рычаг управления люком в крыше.
3. Переместите регулятор верхнего люка вперед для закрытия (приблизительно на 10 с), пока верхний люк не переместится на небольшое расстояние. Затем отпустите регулятор.
4. Нажать на рычаг управления люком в крыше вперед, в направлении закрытия, пока люк в крыше не займет следующее положение:

Открытие солнцезащитной шторки → Наклон - открытие стекла → Сдвиг - открытие стекла → Сдвиг - закрытие стекла → Закрывание солнцезащитной шторки

Затем отпустите кнопку управления.

По завершении этой процедуры произойдет сброс системы люка крыши.

i Информация

- Если перезагрузка системы управления люком не была выполнена после отключения или разряда аккумуляторной батареи транспортного средства, а также после перегорания соответствующего предохранителя, люк в крыше может работать несоответствующим образом.
- Для получения подробных сведений рекомендуем обратиться к официальному дилеру HYUNDAI.

Удобные компоненты для транспортного средства

Предупреждение об открытом верхнем люке (при наличии)

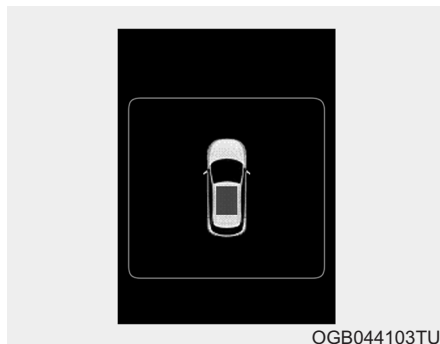

OGB044103TU

- Если водитель выключает двигатель и открывает дверь при неполностью закрытом люке в крыше, то на ЖК-дисплее отображается предупредительное сообщение об открытом люке в крыше до момента закрывания двери или полного закрывания люка.
- Оставляя автомобиль, следует надежно закрыть верхний люк.
- Если водитель выключает двигатель при неполностью закрытом люке в крыше, то в течение примерно 3 секунд подается предупредительный звуковой сигнал, а на ЖК-дисплее отображается предупредительное сообщение об открытом люке в крыше.

НАРУЖНЫЕ ФУНКЦИИ

Капот

Открытие капота

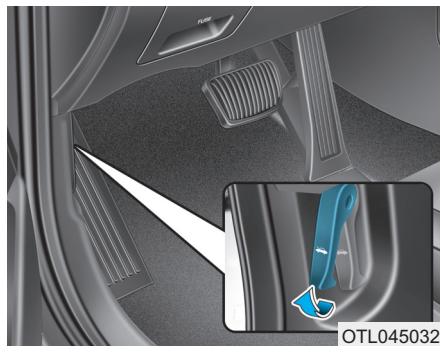

OTL045032

1. Остановите автомобиль и включите стояночный тормоз.
2. Потяните за ручку открывания капота для разблокировки его замка. Капот должен немного приоткрыться.

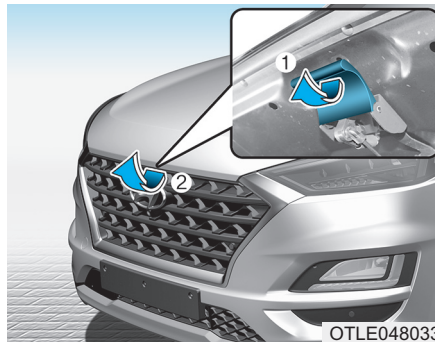

OTLE048033

3. Подойдите к передней части автомобиля, приподнимите капот, потяните за рычаг его блокировки (1), находящийся в центральной части капота, и поднимите капот (2).

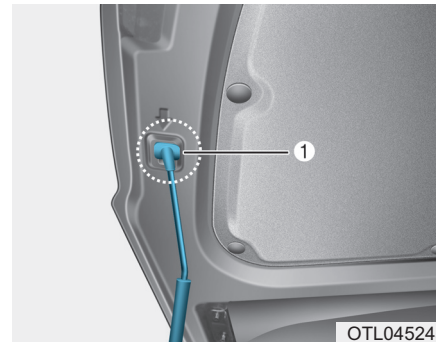

OTL045245

4. Вытянуть опорный шток.
5. Поставьте капот на упор (1).

⚠ ОСТОРОЖНО

- Подпорку капота следует брать за покрытую резиной область. Резиновое покрытие предотвратит возможные ожоги о нагретый металл при горячем двигателе.
- Для осмотра моторного отсека нужно полностью вставить подпорку в соответствующее отверстие. Это предотвратит падение капота и возможное нанесение травм.

Удобные компоненты для транспортного средства

Закрытие капота

1. Перед тем, как закрыть капот, проверьте следующее:
 - Пробки всех заправочных горловин в отсеке двигателя должны быть установлены правильным образом.
 - Необходимо убрать из отсека двигателя перчатки, ветошь и любые иные горючие материалы.
2. Верните подпорку в фиксатор для предотвращения грохота.
3. Опустите крышку капота наполовину (на расстояние приблизительно 30 см от закрытого положения) и резко опустите, чтобы закрыть. Проверьте, закрыт ли капот.

ОСТОРОЖНО

Перед началом движения обязательно перепроверьте надежность его закрытия. Проверьте, не горит ли индикатор открытого капота на комбинации приборов. Если капот не полностью закрыт (на замки) во время движения автомобиля будет раздаваться предупредительный звуковой сигнал. Открытие капота во время движения может привести к полной потере видимости, что может стать причиной ДТП.

ОСТОРОЖНО

- Перед тем, как закрыть капот, убедитесь в том, что из его проема удалены все препятствия. Если закрыть капот при наличии препятствия в его проеме, это может привести к нанесению вреда здоровью людей или имуществу.
- Не оставляйте перчатки, ветошь и любые иные горючие материалы в отсеке двигателя. Это может привести к их возгоранию под воздействием высокой температуры.
- Не допускайте перемещения автомобиля с открытым капотом, поскольку в таком случае обзор будет ограниченным, а капот может при этом упасть или получить повреждения.

Крышка люка топливозаливной горловины

Открытие крышки люка топливозаливной горловины



1. Остановите двигатель и разблокируйте все двери. Чтобы открыть крышку заливной горловины топлива, нажмите по центру на край крышки.

i Информация

Крышка заливной горловины топлива открывается и закрывается, только если все двери заблокированы.

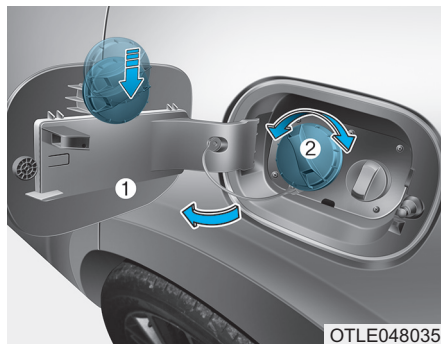

2. Потяните крышку люка топливозаливной горловины (1) до полного открывания.
3. Снимите пробку топливного бака (2), повернув ее против часовой стрелки. При выравнивании давления в баке может быть слышен шипящий звук.
4. Разместите пробку на люке топливозаливной горловины.

i Информация

Если крышка люка топливозаливной горловины примерзла и не открывается, следует несильно постучать по ней или нажать на крышку, чтобы расколоть лед, после чего крышка должна открыться. Не следует пытаться открыть дверцу с помощью рычага. В случае необходимости следует разбрызгать по контуру двери одобренный антиобледенитель (запрещается использовать антифриз для системы охлаждения) или переместить транспортное средство в отапливаемое помещение, чтобы лед мог растаять.

Удобные компоненты для транспортного средства

Закрытие крышки люка топливного бака

1. Для установки пробки топливного бака поверните ее по часовой стрелке до щелчка.
2. Чтобы закрыть крышку заливной горловины топлива, нажмите на край крышки. Убедитесь в надежном закрытии.

ОСТОРОЖНО

Автомобильный бензин относится к пожаро- и взрывоопасным веществам. Несоблюдение приведенных ниже инструкций может привести к **СЕРЬЕЗНОЙ ТРАВМЕ** или **СМЕРТИ**.

- Необходимо прочитать и неукоснительно соблюдать все предупреждения на заправочной станции.

(Продолжение)

(Продолжение)

- Перед началом заправки топливом следует определить место нахождения кнопки аварийного останова на топливораздаточной колонке (при наличии).
- Для предотвращения воздействия статического электричества перед касанием раздаточного крана необходимо дотронуться голый рукой до металлической части транспортного средства на безопасном расстоянии от наливной горловины топливного бака или других источников топливных паров. На заправочной станции запрещается использование мобильных телефонов. Электрический ток и/или радиопомехи от мобильных телефонов могут вызвать воспламенение топливных паров.

(Продолжение)

(Продолжение)

- На заправочной станции запрещается использование мобильных телефонов. Электрический ток и/или радиопомехи от мобильных телефонов могут вызвать воспламенение топливных паров.
- После начала заправки топливом не следует возвращаться в транспортное средство. При касании, потирании или скольжении по любому предмету или ткани обивки вероятно образование статического электричества. Разряд статического электричества может привести к возгоранию паров топлива.

(Продолжение)

(Продолжение)

В случае возврата в транспортное средство необходимо для разряда статического электричества опять прикоснуться голый рукой к металлической части транспортного средства на безопасном расстоянии от наливной горловины топливного бака, раздаточного крана или других потенциальных источников топливных паров.

- При заправке топливом необходимо обязательно устанавливать рычаг переключения передач в положение P (парковка) (для автомобиля с АКПП/двойным сцеплением) или включить первую или заднюю передачу (для МКПП), задействовать стояночный тормоз и переводить зажигание в положение LOCK/OFF.

(Продолжение)**(Продолжение)**

Искры от электрических компонентов могут вызвать возгорание паров топлива.

- Если используется канистра, перед заправкой ее необходимо поставить на землю. Разряд статического электричества от канистры может привести к возгоранию паров топлива. После начала заправки следует сохранять контакт голый рукой с транспортным средством до завершения заправки.
- Для хранения бензина должны использоваться только специально предназначенные для этого пластиковые канистры.

(Продолжение)**(Продолжение)**

- На автозаправочной станции запрещается курить, использовать открытый огонь или оставлять в транспортном средстве зажженные сигареты, особенно во время заправки топливом.
- Нежелательно заполнять топливный бак полностью, так как это может вызвать разлив бензина.
- Если при заправке топливом произошло возгорание, следует немедленно покинуть транспортное средство, сообщить оператору автозаправочной станции и вызвать местную пожарную команду. Должны выполняться все их инструкции и указания.

(Продолжение)

Удобные компоненты для транспортного средства

(Продолжение)

- При разбрызгивании топлива под давлением оно может попасть на кожу и одежду. В случае возгорания это может привести к тяжелым ожогам. Пробку топливного бака следует снимать медленно с надлежащей осторожностью. Если из под пробки выходят топливные пары или слышен шипящий звук, следует остановиться и дождаться прекращения этого явления, прежде чем снимать пробку окончательно.
- После заправки следует убедиться в надлежащей установке пробки на место, чтобы предотвратить разлив топлива в случае аварии.

i Информация

Всегда заправляйте автомобиль в соответствии с инструкциями из пункта "Требования к топливу" главы "Введение".

К СВЕДЕНИЮ

- Следите за тем, чтобы топливо не пролилось на наружные поверхности автомобиля. Пролив любого типа топлива на окрашенные поверхности может повредить краску.
- Если необходима замена пробки топливного бака, ледует использовать только оригинальную пробку HYUNDAI или ее эквивалент, специально предназначенный для данного транспортного средства. Использование ненадлежащей пробки топливного бака может привести к серьезной неисправности топливной системы или системы управления отработавшими газами.

КРЫШКА БАГАЖНИКА

Крышка багажника без электропривода (при наличии)

Открытие крышки багажника

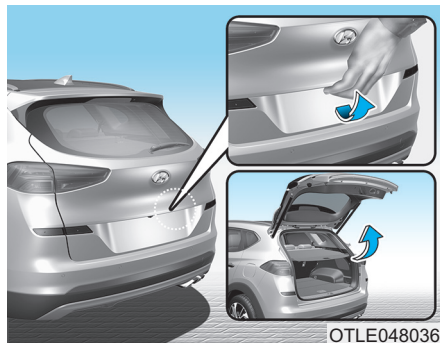

OTLE048036

- Крышка багажника блокируется и разблокируется при каждом блокировании/разблокировании дверей с использованием ключа, передатчика, электронного ключа или выключателя блокировки/разблокировки центрального замка.

- Разблокирование только крышки багажника выполняется при нажатии и удерживании в течение приблизительно 1 с кнопки разблокирования крышки багажника на передатчике или электронном ключе.
- Чтобы открыть разблокированную крышку багажника, следует нажать на ее ручку и потянуть вверх.
- Кроме того, после открывания и закрывания крышка багажника блокируется автоматически. (Все двери должны быть заблокированы.)

i Информация

В холодных и влажных климатических зонах могут наблюдаться нарушения в работе замков и механизмов дверей, связанные с замерзанием.

! ОСТОРОЖНО

Крышка багажника поднимается вверх. Прежде чем открыть крышку багажника, убедитесь в отсутствии предметов или людей в непосредственной близости от задней части автомобиля.

! ВНИМАНИЕ

Перед началом движения проверьте, закрыта ли крышка багажника. Движение с открытой крышкой багажника может привести к повреждению ее подъемных цилиндров и связанных с ней компонентов.

Удобные компоненты для транспортного средства

Закрытие крышки багажника



Опустите и плотно прижмите крышку багажника. Убедитесь в надежности блокировки крышки багажника.

⚠ ОСТОРОЖНО

Следите за своими руками, ногами и другими частями тела, чтобы их не прижало при закрывании крышки багажника.

В случае какой-либо неисправности рекомендуется осуществить проверку у уполномоченных дилеров компании HYUNDAI.

⚠ ВНИМАНИЕ

При закрывании крышки багажника следите за тем, чтобы вблизи ее замка и установка не было посторонних предметов. Это может повредить замок крышки багажника.

⚠ ОСТОРОЖНО



Не хватайтесь за деталь (газподъемник), которая удерживает крышку багажника. Имейте ввиду, что деформация этой детали может привести к повреждению автомобиля, а также создает угрозу для безопасности.

⚠ ОСТОРОЖНО

Крышка багажника автомобиля должна быть полностью закрыта во время движения. Если крышка багажника не закрыта или закрыта неплотно, в салон автомобиля могут попасть токсичные выхлопные газы, содержащие монооксид углерода (CO), что может привести к тяжелым заболеваниям и гибели.

Запрещается опираться на подъемные цилиндры багажника, а также привязывать к ним веревки. Это может привести к изгибанию и неисправности цилиндров, повреждению автомобиля и личным травмам, так как заднее стекло может разбиться о цилиндры.

⚠ ОСТОРОЖНО

Запрещается перевозить пассажиров в заднем багажном отделении, где нет систем пассивной безопасности. Во избежание травмирования в случае ДТП или резкого торможения водитель и пассажиры должны всегда пристегиваться надлежащим образом.

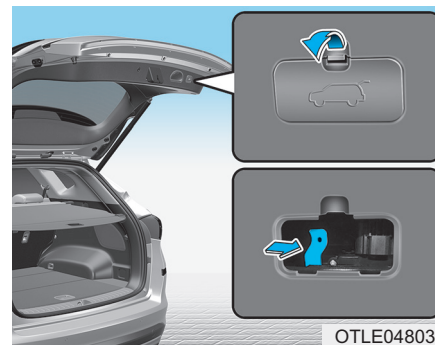
Аварийное отпирание крышки багажника

Автомобиль оснащен устройством аварийного отпирания крышки багажника, расположенным в ее нижней части. Порядок открытия крышки багажника при случайном заперении себя внутри багажника:

1. Снимите крышку.
2. Переведите рычаг освобождения вправо.
3. Поднимите крышку багажника.

Удобные компоненты для транспортного средства

⚠ ОСТОРОЖНО

- На всякий случай необходимо хорошо знать расположение рычага аварийного освобождения задней крышки и порядок ее открывания при случайном запириании себя в багажном отделении.
- Нахождение людей в багажном отделении недопустимо. Багажник является очень опасным местом нахождения для людей в случае столкновения.
- Используйте рычаг освобождения только в экстренных ситуациях. Будьте особо осторожны, особенно во время движения.

Power tailgate (крышка багажника с электроприводом) (при наличии)

Кнопка крышки багажника с электроприводом

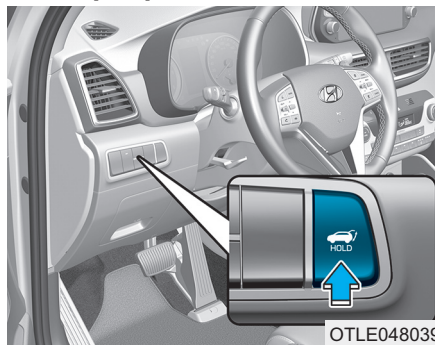

Крышка багажника с электроприводом срабатывает в следующих случаях:

- Кнопка крышки багажника с электроприводом нажимается при выключенном двигателе.

- Кнопка крышки багажника с электроприводом нажимается при включенном зажигании и рычаге коробки передач, установленном в положение P (парковка, для автомобиля с АКПП/двойным сцеплением) или нейтральное положение (для автомобилей с МКПП).

Для включения или отключения электропривода крышки багажника перейдите в режим «User Settings» (пользовательские настройки) на ЖК-дисплее и выберите пункт «Power Tailgate» (крышка багажника с электроприводом).

Подробная информация приводится в разделе «ЖК-дисплей» этой главы.

⚠ ОСТОРОЖНО

Никогда не оставляйте детей или животных в автомобиле без присмотра.

Более того, дети или животные могут включить электропривод крышки багажника, что может привести к травмированию их самих или окружающих, а также повреждению автомобиля.

⚠ ОСТОРОЖНО

Прежде чем включить электропривод крышки багажника, убедитесь в отсутствии вблизи нее предметов или людей. Прежде чем приступить к погрузке/разгрузке груза и посадке/высадке пассажиров, дождитесь полного открывания крышки багажника.

⚠ ВНИМАНИЕ

Не закрывайте и не открывайте крышку багажника с электроприводом вручную. Так можно повредить ее. Если закрыть или открыть крышку багажника с электроприводом вручную совершенно необходимо, например, в случае разряженной или отсоединенной АКБ, не прилагайте при этом чрезмерной силы.

Открытие крышки багажника

OTLC045030

Чтобы крышка багажника с электроприводом автоматически открылась, выполните одно из следующих действий:

- Нажмите и удерживайте кнопку разблокирования багажника на пульте дистанционного управления или электронном ключе в течение примерно одной секунды.

Удобные компоненты для транспортного средства



- Нажмите кнопку открытия крышки багажника с электроприводом и удерживайте приблизительно одну секунду.

Для аварийной остановки во время работы нажмите и сразу отпустите кнопку открытия крышки багажника с электроприводом.



- Нажмите выключатель на ручке крышки багажника, имея при себе электронный ключ.

Закрытие крышки багажника



- Когда багажник открыт, нажмите кнопку закрытия крышки багажника с электроприводом и удерживайте приблизительно одну секунду.

Багажник будет автоматически закрыт и заперт.

Для аварийной остановки во время работы нажмите и сразу отпустите кнопку закрытия крышки багажника с электроприводом.



OTLE048041

- Когда багажник открыт, нажмите кнопку закрытия крышки багажника с электроприводом и удерживайте приблизительно одну секунду.

Багажник будет автоматически закрыт и заперт.

Условия, при которых крышка багажника с электроприводом не работает

Во время движения автомобиля крышка багажника не открывается.

⚠ ОСТОРОЖНО

При движении с открытой крышкой багажника будет непрерывно подаваться звуковой сигнал.

Немедленно остановитесь в безопасном месте и проверьте, не открыта ли крышка багажника.

⚠ ВНИМАНИЕ

Задействование крышки багажника с электроприводом более 5 раз подряд без перерыва может повредить электродвигатель. В таком случае система перейдет в режим защиты от перегрева. В режиме защиты от перегрева крышка багажника с электроприводом не работает, а на попытку задействовать переключатель 3 раза прозвучит сигнал. Оставьте систему крышки багажника с электроприводом на 1 минуту, а затем включите ее снова.

Удобные компоненты для транспортного средства

i Информация

- Крышка багажника с электроприводом может работать при остановленном двигателе. Тем не менее электропривод крышки багажника потребляет много электроэнергии. Для предупреждения разряда АКБ не используйте его слишком часто. (например, более 10 раз подряд.)
- Для предупреждения разряда АКБ не оставляйте крышку багажника в открытом положении на продолжительное время.
- Не исправляйте и не ремонтируйте какую-либо часть крышки багажника с электроприводом самостоятельно. Данная работа должна выполняться авторизованным дилером HYUNDAI.

(Продолжение)

(Продолжение)

- Если автомобиль установлен на домкрате, например, для замены колеса или ремонта, не включайте электропривод крышки багажника. Это может нарушить работу крышки багажника.
- В холодных и влажных климатических зонах могут наблюдаться нарушения в работе крышки багажника с электроприводом, связанные с замерзанием.

Автоматический реверс



В процессе электрического открывания или закрывания крышки багажника осуществляется контроль сопротивления ее перемещению в целях защиты от защемления между ней и кузовом какого-нибудь предмета или части тела.

- В случае обнаружения сопротивления в процессе открытия крышки, она остановится и начнет двигаться в противоположном направлении.

- Если сопротивление обнаруживается при закрытии задней двери, оно останавливается и перемещается в противоположном направлении.

Тем не менее, если сопротивление достаточно мало (например, исходит от тонкого или мягкого предмета) или крышка находится вблизи положения блокирования, функция автоматической остановки и реверса может не ощутить его.

Если функция автоматического реверса сработает более двух раз подряд в процессе открытия или закрытия, крышка багажника может остановиться в этом положении. В этом случае закройте крышку вручную и затем попробуйте снова задействовать автоматическую функцию.

ОСТОРОЖНО

Никогда преднамеренно не помещайте какой-либо предмет или часть тела на пути крышки багажника для срабатывания функции автоматического реверса.

ВНИМАНИЕ

Не кладите тяжелые предметы на крышку багажника с электроприводом перед тем, как ее задействовать.

Дополнительный вес на крышке багажника может привести к повреждению системы.

Возврат крышки багажника с электроприводом к начальным установкам

В случае разряда или отсоединения АКБ, а также замены или снятия соответствующего предохранителя, для обеспечения штатного функционирования крышки багажника с электроприводом ее необходимо вернуть к начальным установкам (сбросить).

1. Автомобиля с АКПП/двойным сцеплением:

переведите рычаг переключения передач в положение P (парковочное положение).

Механическая коробка передач: переведите рычаг переключения передач в положение нейтральное положение.

2. Во время нажатия кнопки открытия/закрытия крышки багажника нажмите на переключатель в ручке крышки багажника и удерживайте его нажатым не менее 3 секунд. (Прозвучит колокольчик.)

Удобные компоненты для транспортного средства

3. Закройте крышку багажника вручную.

Если по завершении приведенной выше процедуры крышка багажника с электроприводом не функционирует должным образом, обратитесь к авторизованному дилеру HYUNDAI для проверки системы.

i Информация

Если крышка багажника с электроприводом не задействуется в нормальным способом, необходимо снова проверить, находится ли рычаг переключения передач в правильном положении.

Пользовательская настройка высоты открытой крышки багажника с электроприводом

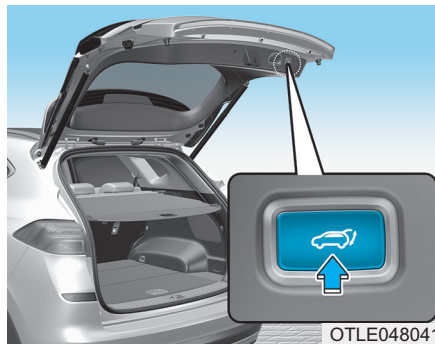

Ниже приведен порядок установки высоты полностью открытого положения крышки багажника.

1. Установите крышку багажника вручную на желаемую высоту.
2. Нажмите кнопку закрытия крышки багажника и удерживайте ее не менее 3 с.
3. После сигнала зуммера закройте крышку багажника вручную.

Крышка багажника откроется на установленную высоту.

⚠ ОСТОРОЖНО

Крышка багажника автомобиля должна быть полностью закрыта во время движения. Если крышка багажника не закрыта или закрыта неплотно, в салон автомобиля могут попасть токсичные выхлопные газы, содержащие монооксид углерода (CO), что может привести к тяжелым заболеваниям и гибели.

⚠ ОСТОРОЖНО

Запрещается перевозить пассажиров в заднем багажном отделении, где нет систем пассивной безопасности. Во избежание травмирования в случае ДТП или резкого торможения водитель и пассажиры должны всегда пристегиваться надлежащим образом.

Аварийное отпирание крышки багажника



Автомобиль оснащен устройством аварийного отпирания крышки багажника, расположенным в ее нижней части. Порядок открытия крышки багажника при случайном запирании себя внутри багажника.

1. Снимите крышку.
2. Переведите рычаг освобождения вправо.
3. Поднимите крышку багажника.

⚠ ОСТОРОЖНО

- На всякий случай необходимо хорошо знать расположение рычага аварийного освобождения задней крышки и порядок ее открывания при случайном запирании себя в багажном отделении.
- Нахождение людей в багажном отделении недопустимо. Багажник является очень опасным местом нахождения для людей в случае столкновения.
- Используйте рычаг освобождения только в экстренных ситуациях. Будьте особо осторожны, особенно во время движения.

Автоматическое открытие багажника (при наличии)



На транспортных средствах, оснащенных электронными ключами, багажник можно открыть без прикосновений с помощью системы автоматического открытия багажника.

Удобные компоненты для транспортного средства

Использование системы автоматического открытия багажника

Багажник можно открыть без прикосновений при соблюдении всех перечисленных ниже условий.

- Через 15 с после закрытия и блокировки всех дверей.
- Пребывание в зоне обнаружения в течение более 3 секунд.

i Информация

- Система автоматического открытия багажника не работает в следующих случаях:
 - обнаружение электронного ключа в течение не более 15 секунд после закрывания и запираения дверей с дальнейшим непрерывным обнаружением;
 - обнаружение электронного ключа в течение не более 15 секунд после закрывания и запираения дверей на расстоянии 1,5 м от ручек передних дверей (для автомобилей, оснащенных сигналами приветствия);
 - дверь не заблокирована и не закрыта.
 - электронный ключ находится в автомобиле.

1. Настройка

Для активации системы автоматического открывания багажника выберите в режиме User Settings (Пользовательские настройки) на ЖК-дисплее пункт Smart Tailgate (автоматическое открытие багажника).

* Более подробная информация приводится в "ЖК-дисплей" в этой главе.

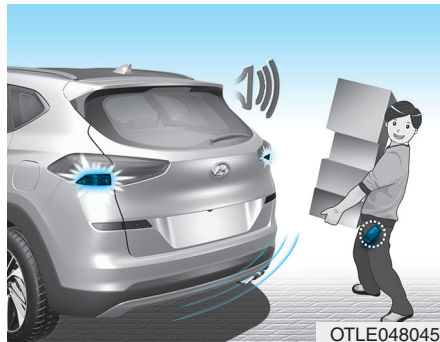

OTLE048045

2. Обнаружение и предупреждение

Если вы находитесь в зоне распознавания (50 ~ 100 см (20 ~ 40 дюймов) позади транспортного средства), и имеете при себе электронный ключ, загорятся аварийные огни и раздастся звуковой сигнал, чтобы уведомить о том, что ключ зарегистрирован и крышку багажника можно открыть.

i Информация

Не приближайтесь к зоне обнаружения, если не намерены открывать багажник. Если Вы оказались в зоне обнаружения непреднамеренно, загорелись огни аварийной сигнализации и зазвенел колокольчик, выйдите из зоны с электронным ключом. Крышка багажника останется закрытой.



OTLE048044

3. Автоматическое открытие

Огни аварийной сигнализации начнут мигать, звуковой сигнал прозвучит 6 раз, и багажник медленно откроется.

Удобные компоненты для транспортного средства

⚠ ОСТОРОЖНО

- Обязательно закройте багажник, прежде чем управлять транспортным средством.
- Перед открытием или закрытием багажника убедитесь, что вокруг него не находятся другие люди или предметы.
- Убедитесь, что предметы в заднем грузовом отсеке не выпадут при открытии багажника на уклоне. Это может привести к серьезным травмам.
- Обязательно отключите функцию автоматического открытия багажника перед мойкой транспортного средства. В противном случае багажник может случайно открыться.

(Продолжение)

(Продолжение)

- Электронный ключ должен находиться вне досягаемости детей. Дети, играющие позади автомобиля, могут случайно открыть крышку багажника с автоматическим управлением.

Деактивация системы автоматического открытия багажника с помощью электронного ключа



OTLE048537

1. Блокировка дверей
2. Разблокировка дверей
3. Открытие крышки багажника

Если нажать любую кнопку на электронном ключе на этапе обнаружения и предупреждения, система автоматического управления крышкой багажника выключится.

Помните порядок действий по выключению системы автоматического управления крышкой багажника. Его знание может пригодиться в экстренной ситуации.

i Информация

- При нажатии кнопки (2) разблокирования дверей система автоматического открытия багажника временно выключается. Однако если в течение 30 секунд не открывать двери, система автоматического открытия багажника включится снова.
- Если нажать кнопку открытия багажника (3) и удерживать более 1 с, багажник откроется.
- Если нажать кнопку (1) блокировки дверей или кнопку (3) открывания багажника, когда система автоматического открывания багажника не находится на этапе обнаружения и предупреждения, система не выключится.
- После выключения системы автоматического открывания багажника кнопкой электронного ключа и открытия двери ее можно включить снова путем закрывания и блокирования всех дверей.

Область обнаружения



- Система автоматического открывания багажника срабатывает вместе с приветственным сигналом при обнаружении электронного ключа на расстоянии 50~100 см (20 ~ 40 дюймов) от багажника.
- После удаления электронного ключа из зоны обнаружения на этапе обнаружения и предупреждения приветственный сигнал немедленно прекращается.

Удобные компоненты для транспортного средства

i Информация

- Функция автоматического открытия багажника не будет работать в любом из следующих случаев.
 - электронный ключ находится рядом с радиопередатчиком, например, рядом с радиостанцией или аэропортом, которые могут создавать помехи для нормальной работы передатчика;
 - электронный ключ находится вблизи мобильной станции двухсторонней связи или мобильного телефона;
 - вблизи автомобиля используется электронный ключ другого автомобиля;

(Продолжение)

(Продолжение)

- Область обнаружения может уменьшаться или увеличиваться в следующих случаях:
 - одна сторона автомобиля поднята для замены колеса или осмотра.
 - автомобиль припаркован на наклонной или грунтовой дороге и т. п.

КОМБИНАЦИЯ ПРИБОРОВ

■ Тип А

• Бензиновый двигатель



■ Тип В

• Бензиновый двигатель

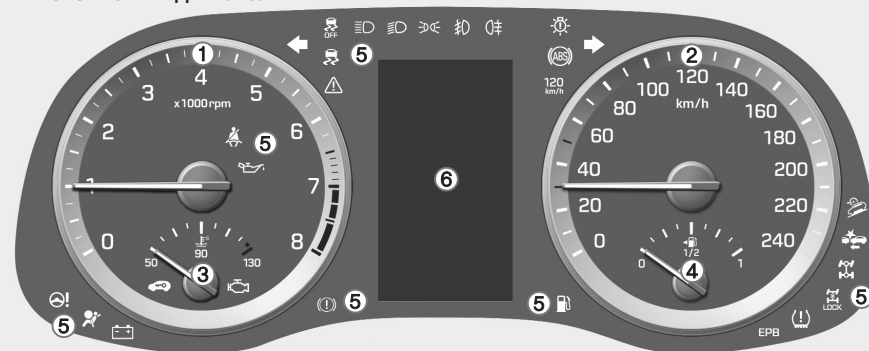

1. Тахометр
2. Спидометр
3. Указатель температуры охлаждающей жидкости
4. Указатель уровня топлива
5. Контрольные лампы и индикаторы
6. ЖК-дисплей (включая бортовой компьютер)

Установленная в транспортном средстве комбинация приборов может отличаться от иллюстрации. Подробная информация приводится в разделе "Указатели" в данной главе.

OTLE048340/OTLE047101

Удобные компоненты для транспортного средства

■ Тип А

• Дизельный двигатель

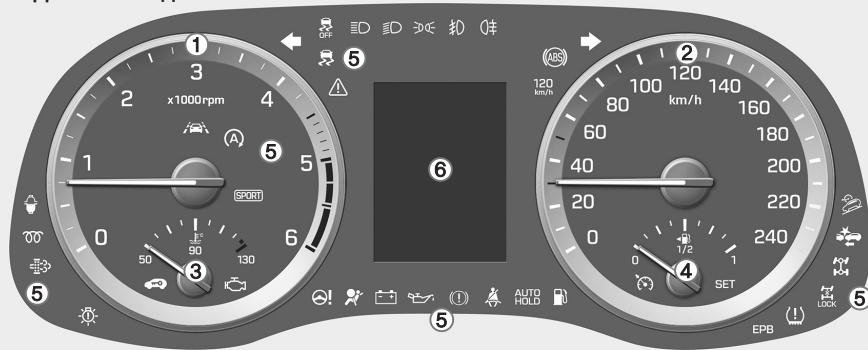

1. Тахометр
2. Спидометр
3. Указатель температуры охлаждающей жидкости
4. Указатель уровня топлива
5. Контрольные лампы и индикаторы
6. ЖК-дисплей (включая бортовой компьютер)

■ Тип В

• Дизельный двигатель

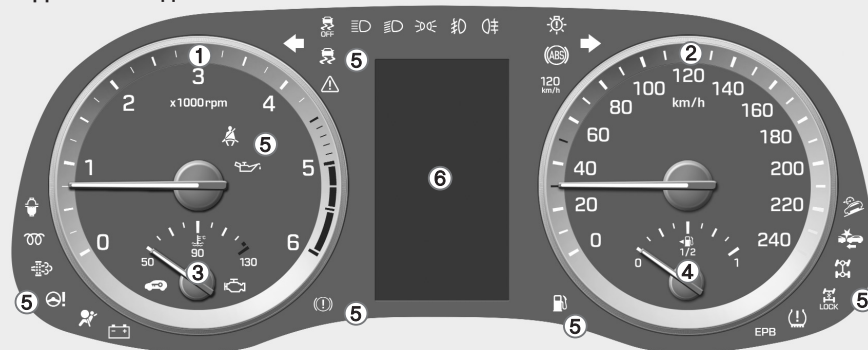

Установленная в транспортном средстве комбинация приборов может отличаться от иллюстрации. Подробная информация приводится в разделе "Указатели" в данной главе.

OTLE048341/OTLE047101L

Органы управления на приборной панели

Подсветка приборной панели

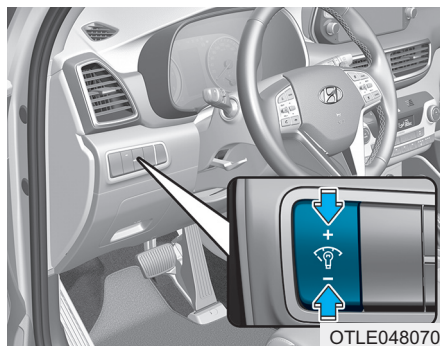

Когда на транспортном средстве включены габаритные огни или передние фары, используйте регулятор подсветки, чтобы изменить яркость подсветки панели приборов.

При использовании регулятора подсветки также меняется интенсивность подсветки внутренних переключателей.

⚠ ОСТОРОЖНО

Недопустимо выполнять регулирование на приборной панели во время движения. Это может привести к потере управления и аварии, вызывающей смерть, серьезную травму или имущественный ущерб.

- Отображается яркость подсветки панели приборов.
- При достижении максимального или минимального уровня яркости подсветки подается звуковой сигнал.

Указатели Спидометр

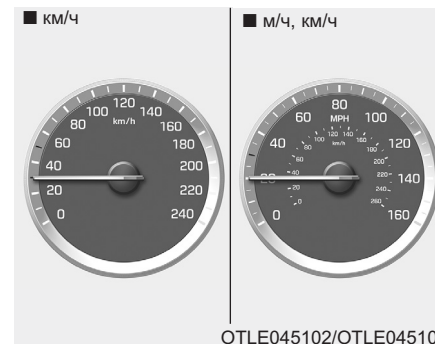

Спидометр отображает скорость автомобиля и калиброван в километрах в час (км/ч) и милях в час (м/ч).

Удобные компоненты для транспортного средства

Тахометр



На тахометре отображается частота вращения коленчатого вала двигателя в оборотах в минуту (об/мин).

Тахометр используется для выбора оптимального режима переключения передач и предотвращения рывков и (или) резких бросков частоты вращения коленчатого вала.

К СВЕДЕНИЮ

Не допускайте работы двигателя в режиме, когда стрелка тахометра находится в **КРАСНОЙ ЗОНЕ**. Это может привести к серьезному повреждению двигателя.

Датчик температуры охлаждающей жидкости двигателя



Этот прибор показывает температуру охлаждающей жидкости двигателя, когда кнопка пуска/останова двигателя находится в положении ON (включено).

К СВЕДЕНИЮ

Выход стрелки за пределы нормальной зоны в сторону позиции "130" или "H" свидетельствует о перегреве и возможном повреждении двигателя.

Недопустимо продолжение поездки с перегретым двигателем. Если двигатель перегрелся, см. пункт «Перегрев двигателя» в главе 6.

⚠ ОСТОРОЖНО

Не снимайте крышку радиатора при горячем двигателе. Охлаждающая жидкость находится под давлением и может причинить тяжелые ожоги. Перед добавлением охлаждающей жидкости в бачок дождитесь охлаждения двигателя.

Указатель уровня топлива

Этим указателем отображается примерное количество топлива в топливном баке.

i Информация

- Данные по объему топливного бака приведены в главе 8.
- Показания указателя уровня топлива дополняются контрольной лампой низкого уровня топлива, загорающей незадолго до опустошения бака.
- На уклонах и поворотах, вследствие движения топлива в баке, может колебаться стрелка указателя уровня топлива или раньше чем обычно загораться контрольная лампа низкого уровня топлива.

Удобные компоненты для транспортного средства

⚠ ОСТОРОЖНО

Израсходование топлива может создать опасность для водителя и пассажиров.

После загорания контрольной лампы и приближения указателя к позиции "0" или "Е (пустой)" необходимо заправиться топливом при первой же возможности.

К СВЕДЕНИЮ

Старайтесь не допускать слишком большого снижения уровня топлива. Полное израсходование топлива может привести к перебою зажигания и повреждению каталитического нейтрализатора.

Указатель температуры наружного воздуха

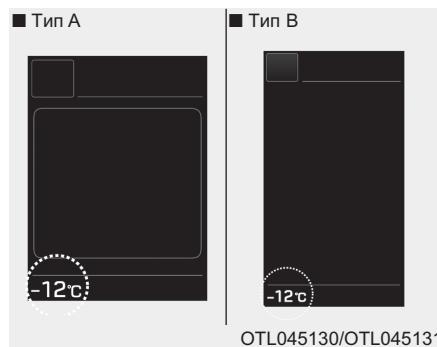

Этот прибор показывает текущую температуру наружного воздуха в градусах Цельсия (°C) или Фаренгейта.

- Температурный диапазон: -40°C ~ 60°C (-104°F ~ 140°F)

Температура наружного воздуха на дисплее не изменяется немедленно, как на обычном термометре, чтобы не отвлекать внимание водителя.

Переключение между единицами измерения температуры (с °C на °F или с °F на °C) выполняется следующим образом:

- Режим пользовательских настроек на комбинации приборов:

единицы измерения температуры могут быть изменены в "Other Features (прочие функции) - Temperature unit (единицы измерения температуры).

- Автоматическая система управления климатической установкой:

удерживая кнопку OFF в нажатом состоянии нажать кнопку AUTO и удерживать ее не менее 3 секунд.

Единицы температуры на комбинации приборов или системы климат-контроля меняются одновременно.

Контрольная лампа обледеневшей дороги (при наличии)

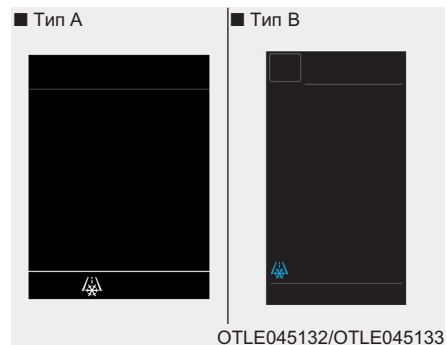

Эта сигнальная лампа предназначена для предупреждения водителя об обледенении на дороге.

Если датчик температуры наружного воздуха показывает температуру ниже примерно 4°C (40°F), сигнальная лампа обледенения дороги и температуры наружного воздуха мигает 10 раз, а затем горит постоянно. Кроме того, трижды подается звуковой сигнал.

i Информация

Если контрольная лампа обледеневшей дороги загорается во время движения, необходимо двигаться более внимательно и безопасно, не допуская превышения скорости, резких ускорений и торможений, прохождения поворотов на высокой скорости и т. п.

Индикатор переключения передач

Индикатор переключения передач АКПП (при наличии)

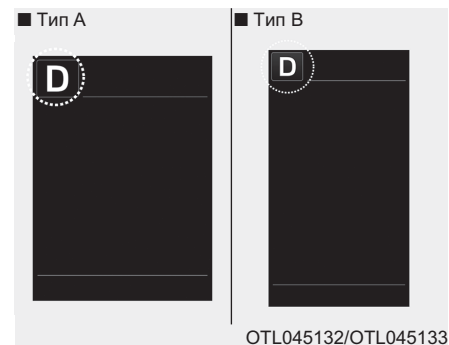

Этот индикатор указывает выбранное положение рычага переключения передач АКПП.

- Парковка: P
- Задний ход: R
- Нейтраль: N
- Движение: D
- Спортивный режим:
 - 1, 2, 3, 4, 5, 6 (6-ступенчатая коробка передач)
 - 1, 2, 3, 4, 5, 6, 7, 8 (8-ступенчатая коробка передач)

Удобные компоненты для транспортного средства

Индикатор КПП с двойным сцеплением (при наличии)

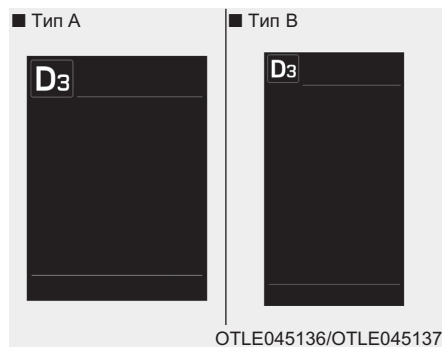

Этот индикатор указывает выбранное положение рычага переключения передач.

- Парковка: P
- Задний ход: R
- Нейтраль: N
- Движение: D
- Спортивный режим: D1, D2, D3, D4, D5, D6, D7

Индикатор переключения передач АКПП / Индикатор КПП с двойным сцеплением (для Европы, при наличии)

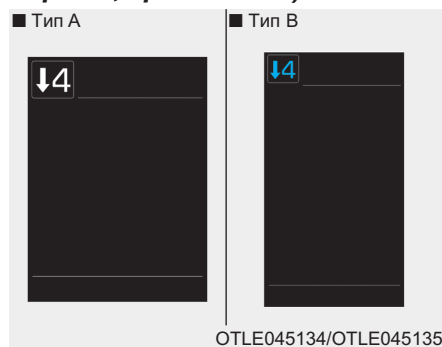

Этим индикатором указывается, выбором какой передачи будет обеспечена наилучшая экономичность.

- Индикатор автоматического переключения передач (8-ступенчатая коробка передач)
 - Повышение передачи: ▲2, ▲3, ▲4, ▲5, ▲6, ▲7, ▲8
 - Понижение передачи: ▼1, ▼2, ▼3, ▼4, ▼5, ▼6, ▼7

- Индикатор автоматического переключения передач (6-ступенчатая коробка передач)
 - Повышение передачи: ▲2, ▲3, ▲4, ▲5, ▲6
 - Понижение передачи: ▼1, ▼2, ▼3, ▼4, ▼5
- Индикатор КПП с двойным сцеплением
 - Переключение на более высокую передачу: ▲2, ▲3, ▲4, ▲5, ▲6, ▲7
 - Переключение на более низкую передачу: ▼1, ▼2, ▼3, ▼4, ▼5, ▼6

Например

- ▲3 : Указывает, что желательно переключиться на 3-ю передачу (в настоящее время включена 2-я или 1-я передача).
- ▼3 : Указывает на желательность понижения передачи до 3-й передачи (при текущей 4-й, 5-й или 6-й передаче).

Если система работает неправильно, индикатор не отображается.

Индикатор переключения передач МКПП (при наличии)

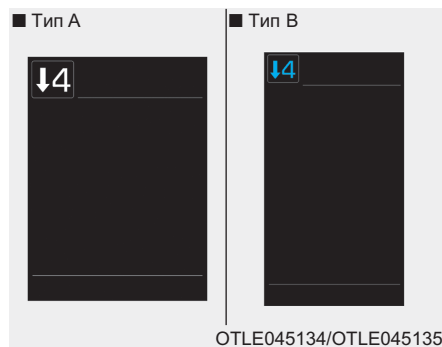

Этим индикатором указывается, выбором какой передачи будет обеспечена наилучшая экономичность.

- Переключение на более высокую передачу: ▲2, ▲3, ▲4, ▲5, ▲6
- Переключение на более низкую передачу: ▼1, ▼2, ▼3, ▼4, ▼5

Например

- ▲3 : Указывает, что желательно переключиться на 3-ю передачу (в настоящее время включена 2-я или 1-я передача).
- ▼3 : Указывает на желательность понижения передачи до 3-й передачи (при текущей 4-й, 5-й или 6-й передаче).

Если система работает неправильно, индикатор не отображается.

Удобные компоненты для транспортного средства

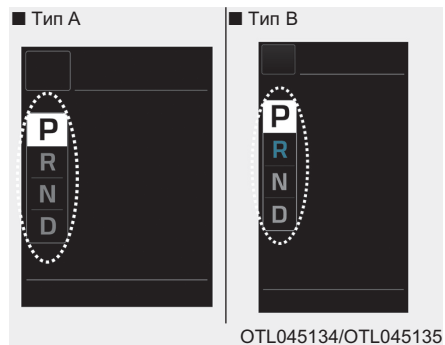

Всплывающий индикатор переключения (при наличии)

Всплывающий индикатор появляется на комбинации приборов на 2 с и отображает текущее положение рычага переключения передач при переключении диапазонов (P/R/N/D).

Одометр

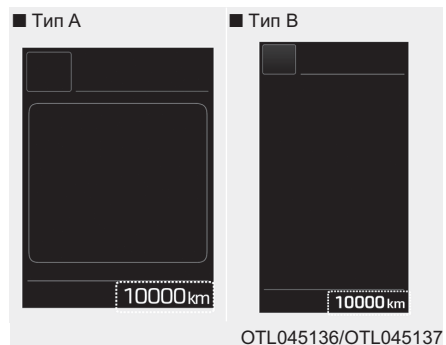

На одометре отображается полный пробег транспортного средства, который должен использоваться для определения срока очередного технического обслуживания.

Расстояние до израсходования топлива

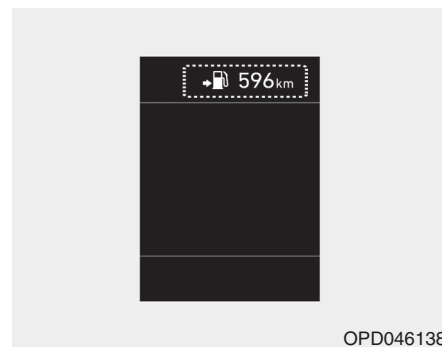

- Расстояние до израсходования топлива представляет собой расчетное расстояние, которое автомобиль может пройти с оставшимся количеством топлива в баке.
- Если рассчитанное расстояние меньше 1 км (1 мили), маршрутный компьютер будет отображать «----» в качестве расстояния до израсходования топлива.

i Информация

- Если автомобиль находится не на ровной поверхности или питание АКБ прерывалось, то функция определения расстояния до израсходования топлива может работать неправильно.
- Расстояние до израсходования топлива может отличаться от фактического расстояния, которое может пройти автомобиль, поскольку представляет собой расчетное значение.
- Маршрутный компьютер может не зарегистрировать дополнительное топливо, если в автомобиль добавлено менее 6 литров топлива (1,6 галлона).
- Дальность расстояния, проходимого на оставшемся топливе, может существенно меняться в зависимости от дорожных условий, стиля вождения и состояния автомобиля.

ЖК-ДИСПЛЕЙ

Управление ЖК-дисплеем

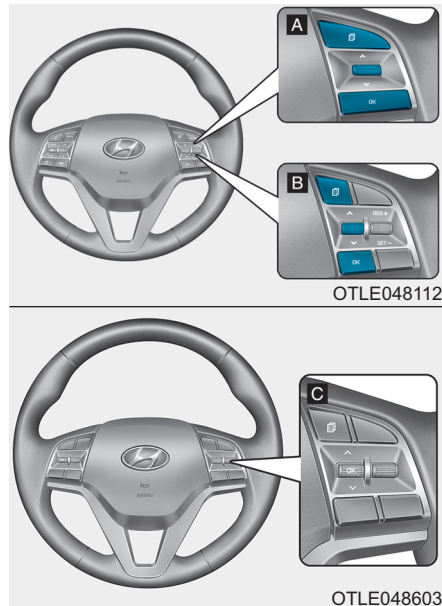

[A] : Тип А, [B] : Тип В, [C] : Тип С

Режимы ЖК дисплея можно менять с помощью кнопок управления.

- (1) : Кнопка MODE для изменения режима
- (2) : Переключатель MOVE для выбора пункта меню
- (3) OK: Кнопка SELECT/RESET для выбора и отмены выбора пункта меню

Удобные компоненты для транспортного средства

Режимы ЖК-дисплея

Режимы	Обозначение	Описание
Trip Computer (Ср.р-д пути)		В данном режиме отображается информация о движении автомобиля, например, одометр поездки, эффективность расхода топлива и т. д. Дополнительная информация приводится в разделе «Маршрутный компьютер» этой главы.
Turn By Turn (TBT) (Отобр.поворотов)		В этом режиме на дисплее отображаются состояние системы навигации.
Assist (Режим помощи)		<p>В этом режиме на дисплее отображаются состояние:</p> <ul style="list-style-type: none"> - Система помощи для удержания транспортного средства в пределах полосы движения (LKA) - Система контроля внимания водителя (DAW) - Давление в шинах - Распределение движущей силы (4WD) <p>Подробнее см. в разделе «Система помощи для удержания транспортного средства в пределах полосы движения (LKA)», «Система контроля внимания водителя (DAW)» в главе 5 и «Система контроля давления в шинах (TPMS)» в главе 6.</p>
User Settings (Установки)		В этом режиме можно изменять настройки дверей, фонарей и т. д.
Warning (Осторожно)		В этом режиме отображаются предупреждающие сообщения, связанные с круиз-контролем и т. д.

Shift to P to edit settings / Engage parking brake to edit Settings [Ред. параметры в положении передачи P / Редактируйте параметры при включенном стояночном тормозе]

Этот предупреждающее сообщение включается при попытке выбора пункта меню из режима пользовательских настроек во время движения.

- Автоматическая коробка передач/коробка передач с двойным сцеплением

В целях безопасности вносите изменения в пользовательские настройки, припарковав автомобиль, задействовав стояночный тормоз и переместив рычаг переключения передач в положение P (парковка).

- Механическая коробка передач

В целях безопасности вносите изменения в пользовательские настройки, задействовав стояночный тормоз.

Справочная информация (справка, при наличии)

В этом режиме предоставляются краткие руководства по работе с системами в режиме пользовательских настроек.

Выберите пункт меню, затем нажмите и удерживайте кнопку ОК.

Подробнее о каждой системе см. в руководстве по эксплуатации.

Режим маршрутного компьютера (Trip Computer Mode)

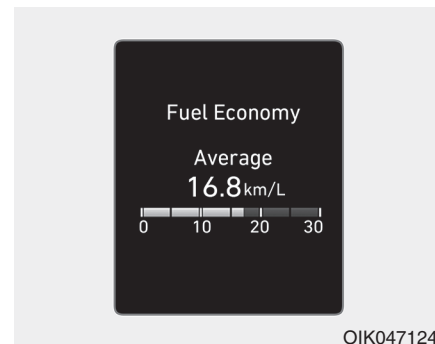

В этом режиме на дисплее отображается информация для водителя, как суточный пробег, расход топлива и т. д.

Более подробная информация приводится в "Маршрутный компьютер" в этой главе.

Удобные компоненты для транспортного средства

Навигация с указанием поворотов (Turn By Turn (TBT) Mode) (при наличии)

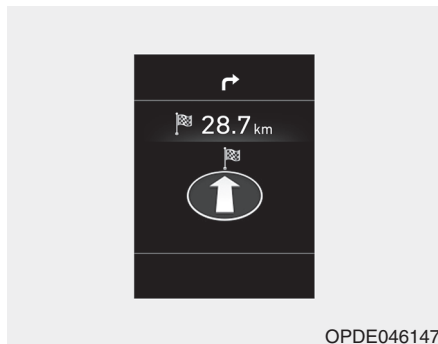

OPDE046147

В этом режиме на дисплее отображаются состояние системы навигации.

Режим помощи

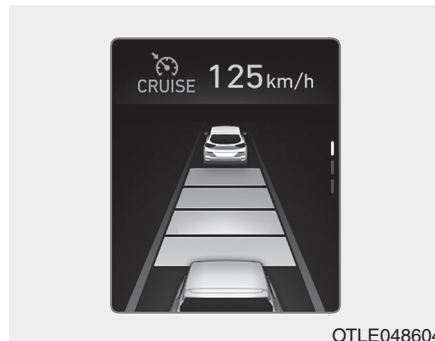

OTLE048604

SCC/LKA/DAW

В этом режиме отображается состояние интеллектуальной системы круиз-контроля (SCC), системы помощи для удержания транспортного средства в пределах полосы движения (LKA) и системы контроля внимания водителя (DAW).

Более подробную информацию см. в описании соответствующей системы в главе 5.



OTLE048605

Tire Pressure [Давл. в шинах]

В этом режиме отображается информация, связанная с системой контроля давления в шинах.

Подробнее см. раздел «Система контроля давления в шинах (TPMS)» в главе 6.

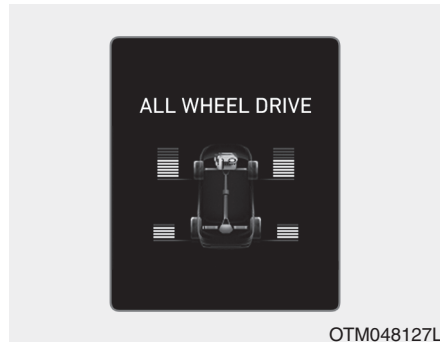

OTM048127L

Распределение движущей силы (4WD)

В этом режиме отображается информация, связанная с распределением движущей силы 4WD.

Если автомобиль заблокирован в режиме 4WD, данный режим не отображается.

Более подробная информация приведена в главе 5 «Полный привод».

Режим предупреждающего сообщения

В случае наступления одного из перечисленных ниже событий на ЖК дисплее в течение нескольких секунд будут отображаться предупреждающие сообщения.

- Low washer fluid [Недостаточный уровень в бачке омывателей] (при наличии)
- Exterior lamp malfunction [Неисправность внешнего светового прибора] (при наличии)
- Blind-Spot Collision Warning (BCW) system malfunction [Неисправность системы предупреждения о возможном столкновении вне зоны видимости (BCW)] (при наличии)
- Tire Pressure Monitoring System [Система контроля давления в шинах] (TPMS, при наличии)
- High Beam Assist (HBA) malfunction [Неисправность системы автоматического управления дальним светом (HBA)] (при наличии)

- Forward Collision-Avoidance Assist (FCA) malfunction [Неисправность системы предотвращения фронтального столкновения (FCA)] (при наличии)

Удобные компоненты для транспортного средства

Режим пользовательских настроек

В этом режиме можно изменять настройки комбинации приборов, дверей, фонарей и т. д.

1. Driver assistance [Помощь водителю]
2. Door [Двери]
3. Lights [Освещение]
4. Sound [Звук]
5. Convenience [Функц. комфорт.]
6. Service interval [Интерв. обслуж.]
7. Other features [Доп. функции]
8. Language [Язык]
9. Reset settings [Сброс настроек]

Представленная информация может отличаться в зависимости от применимости функций к вашему автомобилю.

1. Driver Assistance [Помощь водителю]

Элементы	Описание
SCC response [Отклик SCC]	<ul style="list-style-type: none"> • Fast/Normal/Slow [Быстро/Норм./Медленно] Регулировка чувствительности интеллектуальной системы круиз-контроля. Подробная информация приводится в разделе «Система интеллектуального круиз-контроля с функцией Stop & Go» в главе 5.
Предупреждение об ограничении скорости	Включение или отключение интеллектуальной системы предупреждения об ограничении скорости. См. более подробную информацию в разделе «Интеллектуальная система предупреждения об ограничении скорости (ISLW)» в главе 5.
DAW (Driver Attention Warning) [DAW (Контроль внимания водителя)]	Регулировка чувствительности сигнала контроль внимания водителя (DAW). - Off/ High sensitivity /Normal sensitivity [Высокая чувствительность / Нормальнаячувствительность / Выкл.] Подробнее см. в разделе «Сигнал контроль внимания водителя (DAW)» в главе 5.
Lane safety [Безопасность движения по полосе]	Регулировка системы помощи для удержания транспортного средства в пределах полосы движения (LKA). - LKA (Lane Keeping Assist) [LKA (Система удержания полосы движения)] - LDW (Lane Departure Warning) [LDW (Предупреждения о смене полосы движения)] - Активный LKA (при наличии) Подробнее см. в разделе «Система помощи для удержания транспортного средства в пределах полосы движения (LKA)» в главе 5.

Удобные компоненты для транспортного средства

1. Driver Assistance [Помощь водителю]

Элементы	Описание
FCA (система помощи в предотвращении фронтального столкновения)	<p>Включение или выключение системы помощи в предотвращении фронтального столкновения (FCA).</p> <p>Более подробная информация представлена в разделе «Система помощи в предотвращении фронтального столкновения (FCA)» в главе 5.</p>
FCW (предупреждение о фронтальном столкновении)	<p>Регулировка времени подачи сигнала системы предупреждения о фронтальном столкновении. - Early (с упреждением) / Normal (нормальный) / Late (с задержкой)</p> <p>Более подробная информация представлена в разделе «Система помощи в предотвращении фронтального столкновения (FCA)» в главе 5.</p>
RCCW (предупреждение о движении в пересекающем направлении сзади)	<p>Включение или выключение системы предупреждения о движении в пересекающем направлении сзади (RCCW).</p> <p>Подробная информация приводится в разделе «Система предупреждения о возможном столкновении вне зоны видимости (BCW)» главы 5.</p>
Звуковой сигнал BCW (предупреждение о возможном столкновении вне зоны видимости)	<p>Включение или отключение звукового сигнала системы предупреждения о возможном столкновении вне зоны видимости водителя (BCW).</p> <p>Подробная информация приводится в разделе «Система предупреждения о возможном столкновении вне зоны видимости (BCW)» главы 5.</p>

2. Door [Двери]

Элементы	Описание
Auto Lock [Автоблокировка дверей]	<ul style="list-style-type: none"> • Disable [Откл.]: Функция автоматической блокировки дверей будет отключена. • Enable on speed [При движении]: После превышения скорости 15 км/ч все двери автоматически блокируются (9,3 мили/ч). • Enable on shift [При перекл. КПП]: Все двери автоматически блокируются при перемещении рычага переключения передач АКПП из положения P (парковка) в положение R (задний ход), N (нейтраль) или D (движение).
Auto Unlock [Авторазблокировка дверей]	<ul style="list-style-type: none"> • Disable [Откл.]: Функция автоматического разблокирования дверей будет отключена. • On key out/On vehicle off [Ключ извлечен/Зажиг. выкл.]: Все двери будут автоматически разблокированы при извлечении ключа из замка зажигания или при выключении зажигания кнопкой пуска и останова двигателя. • On shift to P [Переключ. в «P»]: Все двери будут автоматически разблокированы при перемещении рычага коробки передач АКПП в положение P (парковка).
Power tailgate [Эл. привод. баг.]	При выборе этого пункта будет активизирована функция управления электроприводом двери задка. Подробная информация приводится в разделе «Крышка багажника с электроприводом» этой главы.
Smart tailgate [Автом. откр. багажн.]	Включение или выключение автоматического управления крышкой багажника. Подробная информация приводится в разделе «Автоматическое управление крышкой багажника» этой главы.

Удобные компоненты для транспортного средства

3. Lights [Освещение]

Элементы	Описание
One Touch Turn Signal [Количество миганий поворотника]	<ul style="list-style-type: none"> • Off [Выкл]: Функция включения указателя поворота одним касанием выключена. • 3, 5, 7 Flashes [3, 5, 7 мигания]: После небольшого перемещения рычага переключателя указателей поворота указатели поворота будут мигать 3, 5 или 7 раз. <p>Более подробная информация приводится в разделе «Освещение» в этой главе.</p>
Head Lamp Delay [Сопровождающая подсветка]	<p>Включение или отключение функции задержки отключения света фар.</p> <p>Более подробная информация приводится в разделе «Освещение» в этой главе.</p>

4. Sound [Звук]

Элементы	Описание
Громкость PDW (предупреждение о сближении при парковке)	<p>Регулировка громкости предупреждения о сближении при парковке (PDW). (Уровень 1 ~ 3)</p> <p>Для дополнительной информации см. «Предупреждение о сближении при парковке (PDW)» в главе 5.</p>
Welcome sound [Приветствующий звуковой сигнал]	<p>Включение или отключение функции звукового сигнала приветствия.</p>

5. Convenience [Функц. комфорт]

Элементы	Описание
Welcome mirror/light [Приветственная подсветка/умное зеркало]	Включение или выключение функции приветствия зеркалами и световыми приборами.
Wireless charging system [Беспроводная система зарядки]	Включение или отключение системы беспроводной зарядки на переднем сиденье. Дополнительная информация приводится в разделе «Система беспроводной зарядки мобильного телефона» этой главы.
Wiper/lights display [Реж. ст/очист. и фар]	Включение или отключение режима работы стеклоочистителя/освещения. При включении этой функции на ЖК дисплее будет отображаться режим стеклоочистителя/освещения при его изменении.
Задний стеклоочиститель с автоматическим управлением (при заднем ходе)	<ul style="list-style-type: none"> • Off [Выкл]: функция автоматического управления задним стеклоочистителем будет отключена. • ON [ВКЛ]: Если во время работы переднего стеклоочистителя переместить рычаг переключения передач из положения D в положение R, то задний стеклоочиститель будет работать автоматически. Если после этого переместить рычаг переключения передач из положения R в положение D, то задний стеклоочиститель остановится.
Gear position pop-up [Уведомление о переключении КПП]	Включение или отключение всплывающей информации о положении рычага коробки передач. При включении этой функции на ЖК дисплее будет отображаться положение рычага коробки передач.
Icy road warning [Скользкая дорога]	Включение или отключение функции предупреждения об обледенении на дорогах.

Удобные компоненты для транспортного средства

6. Service interval [Интерв. обслуж.]

Элементы	Описание
Service Interval [Интерв. обслуж.]	Включение или отключение функции напоминания об интервале технического обслуживания.
Adjust Interval [Настройка интервала]	Если меню интервала технического обслуживания активировано, вы можете корректировать время и расстояние.
Reset [Сброс]	Сброс напоминания об интервале технического обслуживания.

i Информация

Для использования меню интервала технического обслуживания проконсультируйтесь с авторизованным дилером HYUNDAI.

Если интервал сервисного обслуживания активирован, и заданы время и расстояние, то при каждом включении двигателя автомобиля в указанных ниже ситуациях будут отображаться сообщения.

- Service in [Обслуж. через]
 - : Отображается для информирования водителя об оставшемся пробеге и времени в днях до технического обслуживания.
- Service required [Требуется ТО]
 - : Отображается, когда пробег и время в днях до технического обслуживания достигнуты или прошли.

i Информация

Если возникнет одно из следующих условий, показания пробега или времени в днях могут быть неверны.

- Отключен кабель АКБ.
- Переключатель предохранителей выключен.
- АКБ разряжена.

7. Other features [Доп. функции]

Элементы	Описание
Fuel Economy Auto Reset [А/сб. расх. топл.]	<ul style="list-style-type: none"> • Выключение автоматического сброса расхода топлива: Среднее значение расхода топлива не будет автоматически сбрасываться после заправки. • After ignition [После зажигания]: Когда двигатель был выключен в течение 4 или более часов средний расход топлива будет автоматически сброшен. • After refueling [После заправки]: Средний расход топлива сбрасывается автоматически через 6 литров или более израсходованного топлива или после достижения скорости 1 км/ч. <p>Подробнее см. в разделе «Маршрутный компьютер» в этой главе.</p>
Fuel Economy Unit [Единицы измерения расхода топлива]	Выбор единиц отображения расхода топлива. (km/L (км/л), L/100 (л/100), MPG (миль/галлон))
Temperature Unit [Ед. изм. темпер.]	Выбор единиц измерения температуры. (°C, °F)
Tire Pressure Unit [Ед. изм. давл.]	Выбор единиц измерения давления воздуха в шинах. (psi (фунтов на кв. дюйм), kPa (кПа), Bar (бар))

Удобные компоненты для транспортного средства

8. Language (Язык) (при наличии)

Элементы	Описание
Language [Язык]	Выбор языка. Имеется возможность выбора языка устройства AVN. (при наличии)

9. Reset Settings [Сброс настроек]

Элементы	Описание
Reset [Сброс]	Вы можете сбросить меню в режиме пользовательских настроек. Все меню в режиме пользовательских настроек сброшена на заводские параметры, за исключением меню выбора языка и интервала технического обслуживания.

Предупреждающие сообщения

Переведите селектор в положение Р (Для системы электронных ключей и автоматической коробки передач/КПП с двойным сцеплением)

Это предупреждающее сообщение появляется при попытке остановить двигатель без установки рычага переключения передач в положение "Р" (парковка).

На данном этапе после нажатие кнопки пуска/останова двигателя включается режим ACC (если нажать кнопку пуска/останова двигателя еще раз, то будет включено зажигание).

Разряжен аккумулятор в ключе (для системы с электронным ключом)

Это предупреждающее сообщение включается, когда при переводе кнопки запуска/останова двигателя в положение OFF (выключено) определяется, что аккумуляторная батарея электронного ключа разряжена.

Поверните руль и нажмите кнопку START (для системы с электронным ключом)

Это предупреждающее сообщение появляется когда рулевое колесо не разблокировано обычным способом при нажатии кнопки пуска/останова двигателя.

Кнопку запуска и остановки двигателя следует нажимать, поворачивая рулевое колесо вправо и влево.

Руль разблокирован (для системы с электронным ключом)

Это предупреждающее сообщение включается, если рулевое колесо не будет заблокировано при переводе кнопки запуска/останова двигателя в положение OFF (выключено).

Проверьте систему блокир.руля (для системы с электронным ключом)

Это предупреждающее сообщение включается, если рулевое колесо не будет нормально заблокировано при переводе кнопки запуска/останова двигателя в положение OFF (выключено).

Нажмите педаль тормоза для запуска (для системы с электронным ключом и АКП)

Это предупреждающее сообщение появляется после двух нажатий кнопки пуска/останова двигателя без нажатия педали тормоза (включен режим ACC).

Вы можете начать движение на автомобиле, отпустив педаль тормоза.

Удобные компоненты для транспортного средства

Выжмите сцепление для запуска (Для системы электронных ключей и МКПП)

Данное аварийное сообщение будет отображено, если кнопка запуска/останова двигателя была установлена в положение АСС дважды, нажатием кнопки запуска/остановки двигателя без нажатия на педаль сцепления.

Нажмите педаль сцепления, чтобы запустить двигатель.

Ключ не в машине (для системы с электронным ключом)

Это предупредительное сообщение появляется при нажатии на кнопку пуска/останова двигателя, если в салоне нет электронного ключа.

Это подразумевает, что всегда необходимо иметь при себе электронный ключ.

Ключ не обнаружен (для системы с электронным ключом)

Это предупредительное сообщение появляется при нажатии на кнопку пуска/останова двигателя, если электронный ключ не обнаружен.

Нажмите кнопку "START" еще раз (для системы с электронным ключом)

Если появляется это предупредительное сообщение, следует нажать на кнопку пуска/останова двигателя, так как произошел сбой в системе кнопки пуска/останова двигателя.

Вы можете запустить двигатель, еще раз нажав на кнопку пуска/останова двигателя.

Если это сообщение появляется при каждом нажатии кнопки пуска/останова двигателя, рекомендуется обратиться к официальному дилеру HYUNDAI для проверки системы.

Нажмите кнопку "START" ключом (для системы с электронным ключом)

Это предупредительное сообщение включается, если кнопка пуска/останова двигателя нажимается, когда на дисплее отображается сообщение «Key not detected» (Ключ не обнаружен).

При этом мигает световой индикатор иммобилайзера.

Check "BRAKE SWITCH" fuse (Для системы электронных ключей и автоматической коробки передач/КПП с двойным сцеплением)

Это предупредительное сообщение появляется в случае отключения предохранителя выключателя тормоза.

Необходимо заменить предохранитель на новый. Если это невозможно, двигатель можно запустить, нажав кнопку пуска/останова двигателя и удерживая ее в течение 10 с в положении АСС.

Рычаг в "Р" или "N" для запуска (Для системы электронных ключей и автоматической коробки передач/КПП с двойным сцеплением)

Это предупреждающее сообщение появляется при попытке пуска двигателя без установки рычага переключения передач в положение "Р" (парковка) или "N" (нейтраль).

 Информация

Пуск двигателя также возможен при установке рычага переключения передач в положении "N" (нейтраль). Однако, для обеспечения безопасности, рекомендуется производить пуск двигателя при установке рычага переключения передач в положении "Р" (парковка).

Открытие дверей, багажника или капота (Door, Hood, Trunk Open)

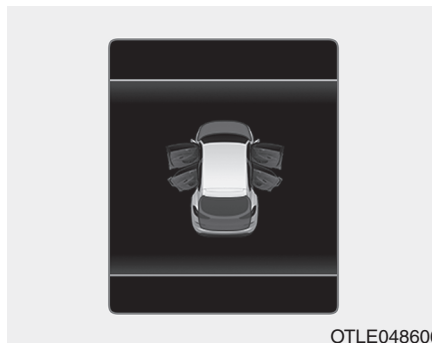

Это предупреждение включается при открывании любой двери, капота или крышки багажника.

 ВНИМАНИЕ

Перед началом движения обязательно убедитесь, что двери/капот и багажник надежно закрыты. Также проверьте, не горит ли индикатор открытой двери/капота/багажника на комбинации приборов.

Люк открыт (Sunroof Open) (при наличии)

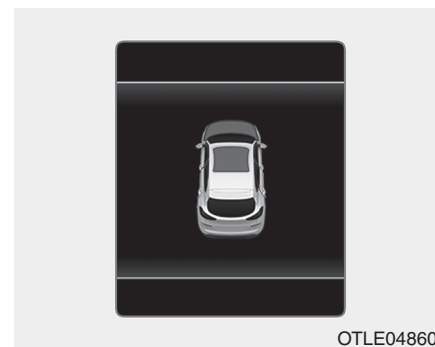

Это предупреждение включается, если двигатель выключается при открытом люке в крыше.

Удобные компоненты для транспортного средства

Режим освещения

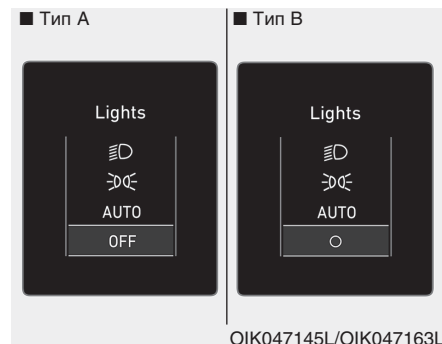

Данный индикатор указывает на выбранную лампу внешнего освещения в режиме управления освещением.

Режим стеклоочистителя



Данный индикатор указывает выбранную скорость стеклоочистителей в режиме управления стеклоочистителями.

Обогрев рулевого колеса выключен (при наличии)

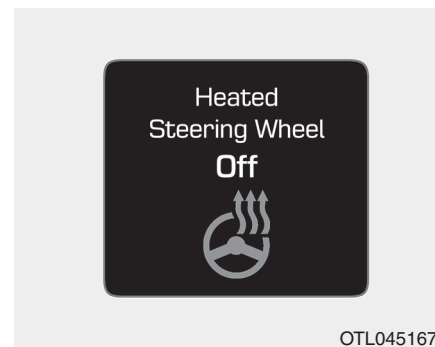

Это сообщение появляется, если подогрев обогреваемого руля автоматически выключится примерно через 30 минут после включения

Подробная информация приводится в разделе «Рулевое колесо с обогревом» этой главы.

Низкое давление в шинах (Low Tire Pressure) (при наличии)



Это предупреждающее сообщение включается, если обнаруживается низкое давление в шинах, когда зажигание установлено в положение ON (вкл).

Подробнее см. пункт "Система контроля давления в шинах" в главе 6.

Включите переключатель FUSE SWITCH (Turn FUSE SWITCH on)

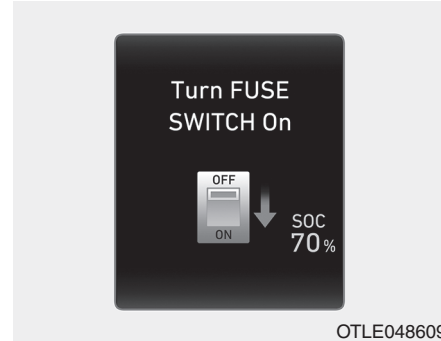

Это предупредительное сообщение отображается в случае выключения расположенного в находящемся под рулевым колесом блоке предохранителей предохранителя-выключателя.

Вы должны включить переключатель предохранителя.

Более подробная информация приводится в "Предохранители" в главе 7.

Низкий уровень жидкости омывателя (Low Washer Fluid) (при наличии)

Это предупреждающее сообщение появляется в режиме напоминания об обслуживании, если уровень жидкости в бачке омывателя низкий.

Залейте жидкость в бачок омывателя.

Низкий уровень топлива (Low Fuel)

Это предупредительное сообщение отображается когда в топливном баке заканчивается топливо.

- Когда горит контрольная лампа резерва топлива.
- Когда бортовым компьютером в качестве пробега на оставшемся топливе отображается "--- км (или миль)".

Необходимо заправиться топливом как можно скорее.

Удобные компоненты для транспортного средства

Проверьте систему 48V (при наличии)



Это предупреждающее сообщение появляется при обнаружении в системе управления автомобиля Mild hybrid.

Избегайте движения, при появлении на дисплее предупреждающего сообщения.

В этом случае рекомендуется обратиться к официальному дилеру HYUNDAI для проверки транспортного средства.

Перегрев двигателя (Engine has overheated)

Данное предупреждающее сообщение отображается в случае превышения температурой охлаждающей жидкости двигателя уровня 120 °C (248 °F). Это указывает на перегрев двигателя и вероятность его повреждения.

Если двигатель перегрелся, см. "Перегрев" в главе 6.

Проверьте фару дальн. света (Check headlight) (при наличии)

Это предупреждающее сообщение отображается в случае ненадлежащей работы фар.

Кроме того, если определенная лампа (например, указатель поворота) не работает надлежащим образом, отображается предупреждающее сообщение, связанное с ней (например, указатель поворота). Возможно будет необходимо заменить соответствующую лампу.

i Информация

Убедитесь, что перегоревшая лампа заменена на новую с такой же номинальной мощностью.

В противном случае это предупреждающее сообщение не будет отображаться.

Low engine oil [Низкий уровень моторного масла] (при наличии)

Данное сообщение обозначает, что необходимо проверить уровень моторного масла.

Если отображается данное предупреждающее сообщение, как можно быстрее проверьте уровень моторного масла и, при необходимости, добавьте масло.

Медленно заливайте рекомендованное масло через воронку. (Объем заливаемого масла: примерно 0,6 ~ 1,0 л)

Используйте только рекомендованное моторное масло. (См. раздел «Рекомендованные масла и объемы» в главе 8.)

Не переполняйте резервуар моторным маслом. Убедитесь, что уровень масла не превышает отметку F (полная заправка) на щупе.

К СВЕДЕНИЮ

Если после добавления моторного масла и движения на расстояние приблизительно 50~100 км сообщение о предупреждении отображается постоянно, рекомендуется обратиться к официальному дилеру HYUNDAI для проверки системы.

Даже если это сообщение не отображается после запуска двигателя, нужно периодически проверять и добавлять моторное масло.

i Информация

Если проехать примерно 50~100 км после прогрева двигателя и добавления моторного масла, то сообщение о предупреждении исчезнет.

Check High Beam Assist (HBA) system [Проверьте с-му автопе-реключ. дальних фар] (при наличии)

Это предупреждающее сообщение отображается при обнаружении неисправности системы автоматического управления дальним светом (HBA). Рекомендуем обратиться к официальному дилеру HYUNDAI для проверки транспортного средства.

Подробнее см. пункт «Система автоматического управления дальним светом (HBA)» в главе 3.

Удобные компоненты для транспортного средства

Check FCA system [Проверьте с-му помощи против переднего столкн.] (при наличии)

Это предупреждающее сообщение отображается при обнаружении неисправности системе предотвращения фронтального столкновения (FCA). Рекомендуем обратиться к официальному дилеру HYUNDAI для проверки транспортного средства.

Более подробная информация представлена в разделе «Система предотвращения фронтального столкновения (FCA)» в главе 5.

Check Driver Attention Warning (DAW) [Проверьте с-му контроля внимания водителя] (при наличии)

Это предупреждающее сообщение отображается при обнаружении неисправности в системе контроля внимания водителя (DAW). Рекомендуем обратиться к официальному дилеру HYUNDAI для проверки транспортного средства.

Подробнее см. в разделе «Система контроля внимания водителя (DAW)» в главе 5.

Check Forward Collision Warning system [Проверьте с-му предуп. против передн. столкнов.] (при наличии)

Это предупреждающее сообщение отображается при обнаружении неисправности в системе предупреждения о фронтальном столкновении (FCW). Рекомендуем обратиться к официальному дилеру HYUNDAI для проверки транспортного средства.

Более подробная информация представлена в разделе «Система предотвращения фронтального столкновения (FCA)» в главе 5.

Check Lane Keeping Assist (LKA) system [Проверьте с-му удержания полосы движения] (при наличии)

Это предупреждающее сообщение отображается при обнаружении неисправности системе помощи для удержания транспортного средства в пределах полосы движения (LKA). Рекомендуем обратиться к официальному дилеру HYUNDAI для проверки транспортного средства.

Подробнее см. в разделе «Система помощи для удержания транспортного средства в пределах полосы движения (LKA)» в главе 5.

Check BCW (Blind-Spot Collision Warning) system [Проверьте систему BCW (предупреждение о возможном столкновении вне зоны видимости)]

Это предупреждающее сообщение отображается в случае обнаружения неисправности в системе обнаружения объектов вне зоны видимости водителя. Рекомендуем обратиться к официальному дилеру HYUNDAI для проверки транспортного средства.

Подробная информация приводится в разделе «Предупреждение о возможном столкновении вне зоны видимости» главы 5.

Check exhaust system [Проверьте выхлопную систему] (при наличии)

Это предупреждающее сообщение отображается в случае неисправности системы DPF или GPF. Одновременно с этим мигает контрольная лампа системы DPF или GPF.

В этом случае рекомендуется обратиться к официальному дилеру HYUNDAI для проверки системы DPF или GPF.

DPF: Сажевый фильтр дизельного двигателя

GPF: Сажевый фильтр бензинового двигателя

Дополнительная информация приводится в разделе «Контрольные лампы и сигнализаторы» этой главы.

Удобные компоненты для транспортного средства

Low urea [Низкий уровень жидк. для сниж. выбросов] (для дизельного двигателя)

Данное сообщение отображается в том случае, бак раствора карбамида практически пуст.

- Когда загорается контрольная лампа SCR.

Как можно быстрее долейте раствор карбамида.

Подробная информация представлена в разделе «Сообщение о низком уровне карбамида» в главе 7.

Check urea system [Проверьте сист. снижения выбросов] (для дизельного двигателя)

Это предупреждающее сообщение отображается в случае неисправности карбамидной системы.

В этом случае рекомендуется обратиться к официальному дилеру HYUNDAI для проверки карбамидной системы.

Подробная информация представлена в разделе «Сообщение о низком уровне карбамида» в главе 7.

МАРШРУТНЫЙ КОМПЬЮТЕР

Маршрутный компьютер представляет собой систему информирования водителя, управляемую микрокомпьютером, которая отражает информацию, связанную с движением автомобиля.

i Информация

Некоторая информация о вождении, сохраняемая в маршрутном компьютере (например, средняя скорость автомобиля), сбрасывается при отсоединении аккумуляторной батареи.

Режимы маршрутного компьютера

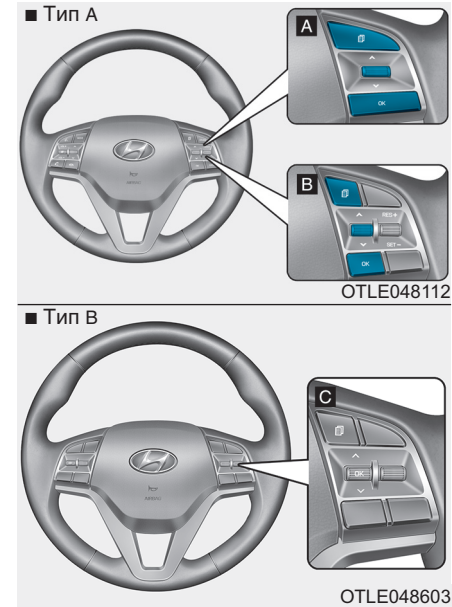

[А] : Тип А, [В] : Тип В, [С] : Тип С

Для изменения режима бортового компьютера вращайте переключатель « \wedge , \vee » на рулевом колесе.

Удобные компоненты для транспортного средства

Топливная экономичность

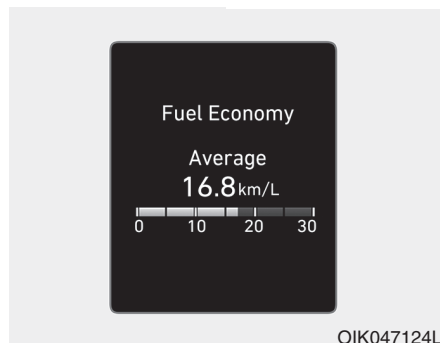

Средний расход топлива (1)

- Средний расход топлива рассчитывается по общему расстоянию, пройденному автомобилем, и расходу топлива с момента последнего сброса показаний среднего расхода топлива.
- Средний расход топлива можно сбросить вручную или автоматически.

Ручной сброс

Для сброса среднего расхода топлива вручную нажмите кнопку [OK] на рулевом колесе и удерживайте ее более 1 с, когда на экране отображается средний расход топлива.

Автоматический сброс

Для автоматической переустановки данных среднего расхода топлива после каждого долива топлива выберите режим «Auto Reset» (автоматический сброс) в меню «User Settings» (пользовательские настройки).

- After Ignition [После зажигания]: Информация о среднем расходе топлива автоматически сбросится, когда пройдет 4 часа после выключения двигателя.
- After Refueling [После заправки]: Средний расход топлива обнуляется автоматически, когда скорость автомобиля превысит 1 км/ч после долива 6 л (1,6 галлона) топлива или более.

i Информация

Значение среднего расхода топлива может быть неточным, если автомобиль проезжает меньше 300 метров (0,19 мили) после включения кнопки пуска/останова двигателя.

Мгновенный расход топлива (2)

- Этот режим выводит на экран мгновенный расход топлива в течение последних нескольких секунд, когда скорость автомобиля превышает 10 км/ч (6,2 мили/ч).

Дисплей общего пройденного расстояния Accumulated Info

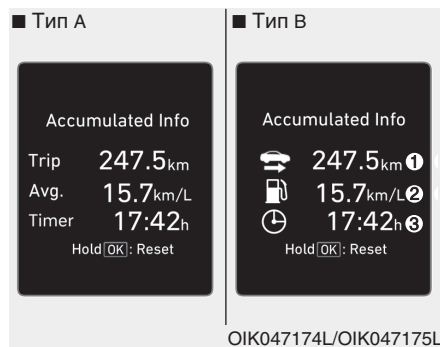

На этом экране отображается общее пройденное расстояние (1), средний расход топлива (2) и общее время вождения (3).

Информация собирается с момента последнего сброса данных.

Для сброса информации вручную нажмите и удерживайте кнопку ОК в момент просмотра общего пройденного расстояния (Accumulated driving). Данные пройденного расстояния, среднего расхода топлива и общего времени вождения будут обновлены одновременно.

Информация об общем времени движения будет рассчитываться непрерывно все время работы двигателя (например, если автомобиль остановился в пробке или на светофоре).

i Информация

Автомобиль должен проехать не менее 300 метров (0,19 мили) с предыдущего цикла зажигания, чтобы начался средний расход топлива.

Отображение информации о движении

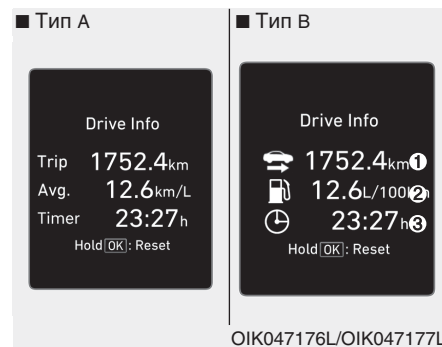

На этом экране отображается расстояние поездки (1), средний расход топлива (2) и общее время вождения (3).

Информация совмещается после каждого цикла движения. Тем не менее, когда двигатель был выключен в течение 4 или более часов отображение информации о движении будет сброшено.

Удобные компоненты для транспортного средства

Для сброса информации вручную нажмите и удерживайте кнопку OK в момент просмотра информации о движении (Drive Info). Данные пройденного расстояния, среднего расхода топлива и общего времени вождения будут обнулены одновременно.

Информация о вождении будет рассчитываться непрерывно все время работы двигателя (например, если автомобиль остановился в пробке или на светофоре.)

i Информация

Автомобиль должен проехать не менее 300 метров (0,19 мили) с предыдущего цикла зажигания, чтобы начался средний расход топлива.

Время автоматической остановки (при наличии)



В этом режиме отображается истекшее время автоматической остановки при использовании системы остановки и запуска на холостом ходу.

Подробная информация представлена в разделе «Система остановки и запуска на холостом ходу» главы 5.

Цифровой спидометр



В этом сообщении указывается скорость автомобиля (км/ч или миль в час).

Температура DCT (при наличии)

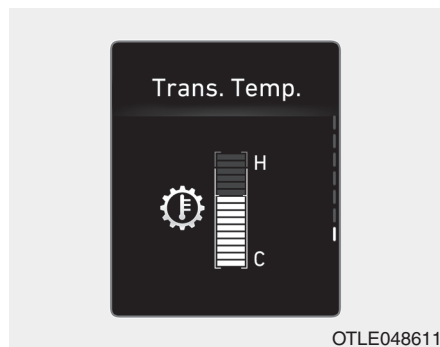

OTLE048611

В данном режиме отображается температура трансмиссии с двойным сцеплением.

Указатель уровня карбамида (для дизельного двигателя, при наличии)



OTM048163L

В данном режиме отображается оставшееся количество раствора карбамида в емкости.

Поток энергии (для дизельного двигателя 48V MHEV (Mild hybrid), при наличии)

Система mild hybrid информирует водителей о потоке энергии при различных режимах управления. При вождении текущий поток энергии указывается 3-мя режимами.

3

Удобные компоненты для транспортного средства

Удобные компоненты для транспортного средства

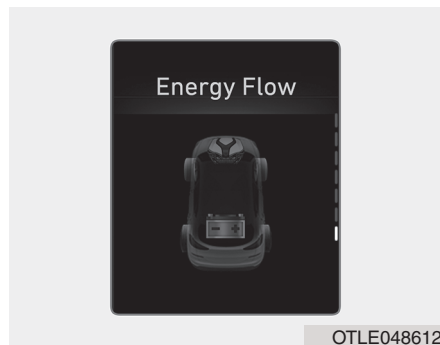

OTLE048612

Остановка автомобиля
Автомобиль остановлен.
(Поток энергии отсутствует)

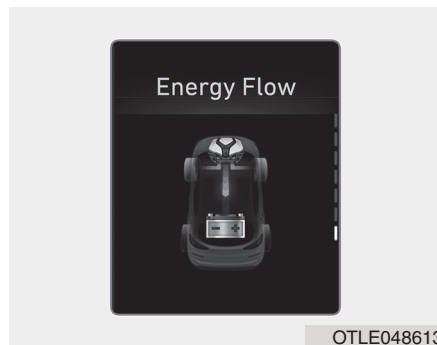

OTLE048613

Генерация / регенерация двигателя
Двигатель и регенеративная тормозная система заряжают высоковольтную батарею.
(Двигатель и колесо → АКБ)

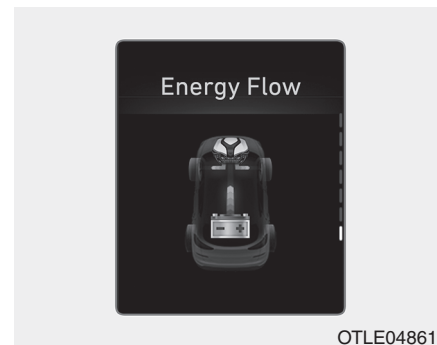

OTLE048614

Помощь в питании
Питание электродвигателя и двигателя используются для движения автомобиля.
(АКБ и двигатель → колесо)

ПРЕДУПРЕДИТЕЛЬНЫЕ И ИНДИКАТОРНЫЕ СИГНАЛЫ

Контрольные лампы

Информация

Следует убедиться, что все сигнальные лампы погасли после пуска двигателя. Если какие-либо лампы продолжают гореть, необходимо внимательно проверить ситуацию.

Контрольная лампа подушки безопасности



Эта контрольная лампа загорается в следующих случаях:

- После перевода замка зажигания или кнопки пуска/останов двигателя в положение ON.
 - Загорается приблизительно на 6 секунд, затем гаснет.
- При наличии неисправности в пассивной системе безопасности.

В этом случае рекомендуется обратиться к официальному дилеру HYUNDAI для проверки транспортного средства.

Контрольная лампа ремня безопасности



Эта контрольная лампа информирует водителя о непристегнутом ремне безопасности.

Подробная информация приводится в разделе «Ремни безопасности» главы 2.

Удобные компоненты для транспортного средства

Контрольная лампа стояночного тормоза и уровня тормозной жидкости



Эта контрольная лампа загорается в следующих случаях:

- После перевода замка зажигания или кнопки пуска/останова двигателя в положение ON.
 - Загорается приблизительно на 3 секунды.
 - Продолжает гореть, если применен стояночный тормоз.
- Когда применен стояночный тормоз.
- Когда низкий уровень тормозной жидкости в бачке.
 - Если контрольная лампа продолжает гореть при отпущенном стояночном тормозе, это указывает на низкий уровень тормозной жидкости в бачке.

Если уровень тормозной жидкости в бачке низкий:

1. Необходимо осторожно остановиться в ближайшем безопасном месте.
2. После остановки двигателя необходимо проверьте уровень тормозной жидкости и немедленно добавить жидкость до надлежащего уровня (**более подробная информация приводится в "Тормозная жидкость" в главе 7**). После этого следует проверить все детали тормозной системы на предмет утечки жидкости. При наличии утечки в тормозной системе, если сигнальная лампа продолжает гореть или тормоза не работают должным образом, запрещается использовать транспортное средство для поездки.

В этом случае рекомендуется доставить транспортное средство к официальному дилеру HYUNDAI для проверки.

Двухконтурная диагональная тормозная система

Автомобиль оборудован двухконтурной диагональной тормозной системой. Это означает, что торможение на два колеса сохраняется даже при сбое одной из сдвоенных систем.

Если работает только одна из сдвоенных систем, для остановки автомобиля необходимы увеличенный ход педали и более сильный нажим на педаль.

Кроме того, если действует только часть тормозной системы, тормозной путь увеличивается.

При сбое тормозов во время движения следует переключиться на низшую передачу для дополнительного торможения двигателем и остановить транспортное средство, как только это будет безопасно.

⚠ ОСТОРОЖНО

Контрольная лампа стояночного тормоза и уровня тормозной жидкости

Продолжать движение при горящей контрольной лампе опасно. Если контрольная лампа стояночного тормоза и низкого уровня тормозной жидкости горит при отпущенном стояночном тормозе, это указывает на низкий уровень тормозной жидкости.

В этом случае рекомендуется обратиться к официальному дилеру HYUNDAI для проверки транспортного средства.

Контрольная лампа антиблокировочной системы тормозов (ABS)



Эта контрольная лампа загорается в следующих случаях:

- После перевода замка зажигания или кнопки пуска/останова двигателя в положение ON.
 - Загорается приблизительно на 3 секунд, затем гаснет.
- При наличии неисправности в ABS (обычна тормозная система будет сохранять свою функциональность и без антиблокировочной системы тормозов).

В этом случае рекомендуется обратиться к официальному дилеру HYUNDAI для проверки транспортного средства.

Контрольная лампа системы электронного распределения тормозного усилия (EBD)



Эти две сигнальные лампы загораются при движении одновременно в следующих случаях:

- Кода ABS и рабочий тормоз не работают надлежащим образом. В этом случае рекомендуется обратиться к официальному дилеру HYUNDAI для проверки транспортного средства.

Удобные компоненты для транспортного средства

ОСТОРОЖНО

Контрольная лампа системы электронного распределения тормозного усилия (EBD)

Когда горят сигнальные лампы и ABS, и стояночного тормоза, и низкого уровня тормозной жидкости, тормозная система не будет работать как обычно, а резкое торможение может привести к непредвиденной и опасной ситуации.

В этом случае следует избегать движения на высокой скорости и резкого торможения.

Рекомендуется как можно скорее обратиться к официальному дилеру HYUNDAI для проверки транспортного средства.

 **Информация**
- Контрольная лампа системы электронного распределения тормозного усилия (EBD)

Когда загорается сигнальная лампа ABS или сигнальные лампы и ABS, и стояночного тормоза и низкого уровня тормозной жидкости, вероятно, что не работают спидометр, одометр или счетчик суточного пробега. Кроме того, может загораться контрольная лампа EPS и увеличивается или уменьшается рулевое усилие.

В этом случае рекомендуется как можно скорее обратиться к официальному дилеру HYUNDAI для проверки транспортного средства.

Контрольная лампа электрического стояночного тормоза (EPB) (при наличии)

EPB

Эта контрольная лампа загорается в следующих случаях:

- После перевода замка зажигания или кнопки пуска/останова двигателя в положение ON.
- Загорается приблизительно на 3 секунд, затем гаснет.
- При наличии неисправности в пассивной системе электрического стояночного тормоза.

В этом случае рекомендуется обратиться к официальному дилеру HYUNDAI для проверки транспортного средства.

i Информация

Может загореться сигнальная лампа электрического стояночного тормоза (EPB), когда горит световой индикатор электронной системы динамической стабилизации (ESC), что указывает на неисправность в системе ESC (это не указывает на наличие неисправности в системе EPB).

Контрольная лампа системы Электрический усилитель руля (ЭУР)



Эта контрольная лампа загорается в следующих случаях:

- После перевода замка зажигания или кнопки пуска/останова двигателя в положение ON.
 - Данный индикатор загорается после включения зажигания, затем гаснет приблизительно через 3 с.
- При наличии неисправности в системе EPS.

В этом случае рекомендуется обратиться к официальному дилеру HYUNDAI для проверки транспортного средства.

Индикатор неисправности (MIL)

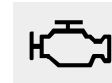

Эта контрольная лампа загорается в следующих случаях:

- После перевода замка зажигания или кнопки пуска/останова двигателя в положение ON.
 - Продолжает гореть до пуска двигателя.
- При наличии неисправности в системе снижения токсичности выбросов.

В этом случае рекомендуется обратиться к официальному дилеру HYUNDAI для проверки транспортного средства.

К СВЕДЕНИЮ

Продолжение движения при горящем индикаторе неисправности может привести к повреждению системы снижения токсичности выбросов, что повлияет на управляемость и (или) расход топлива.

Удобные компоненты для транспортного средства

К СВЕДЕНИЮ

- Бензиновый двигатель

Если мигает лампа индикатора неисправности (MIL), это может указывать на ошибку в системе регулирования количества впрыскиваемого топлива, что может привести к снижению мощности двигателя, увеличению шума и вредных выбросов в атмосферу.

В этом случае рекомендуется обратиться к официальному дилеру HYUNDAI для проверки системы управления двигателем.

К СВЕДЕНИЮ

- Дизельный двигатель

Если мигает лампа индикатора неисправности (MIL), это может указывать на ошибку в системе регулирования количества впрыскиваемого топлива, что может привести к снижению мощности двигателя, увеличению шума и вредных выбросов в атмосферу.

В этом случае рекомендуется обратиться к официальному дилеру HYUNDAI для проверки системы управления двигателем.

Контрольная лампа системы зарядки



Эта контрольная лампа загорается в следующих случаях:

- После перевода замка зажигания или кнопки пуска/останов двигателя в положение ON.
 - Продолжает гореть до пуска двигателя.
- При наличии неисправности генератора или системы зарядки.

При наличии неисправности генератора или системы зарядки:

1. Необходимо осторожно остановиться в ближайшем безопасном месте.
2. Остановить двигатель и проверить приводной ремень генератора на предмет ослабления или повреждения.

Если ремень отрегулирован надлежащим образом, может быть неисправна система зарядки.

В этом случае рекомендуется как можно скорее обратиться к официальному дилеру HYUNDAI для проверки транспортного средства.

Контрольная лампа низкого давления масла



Эта контрольная лампа загорается в следующих случаях:

- После перевода замка зажигания или кнопки пуска/останова двигателя в положение ON.
 - Продолжает гореть до пуска двигателя.
- Когда низкое давление масла двигателя.

Когда низкое давление масла двигателя:

1. Необходимо осторожно остановиться в ближайшем безопасном месте.
2. Остановить двигатель и проверить уровень масла двигателя (**более подробная информация приводится в "Моторное масло" в главе 7**). В случае низкого уровня следует добавить масло.

Если после добавления масла продолжает гореть контрольная лампа или если масло недоступно, рекомендуется обратиться как можно быстрее к официальному дилеру HYUNDAI.

Удобные компоненты для транспортного средства

К СВЕДЕНИЮ

- Если не остановить двигатель сразу же после высвечивания контрольной лампы давления масла, возможно серьезное повреждение.
- Если сигнальная лампа продолжает гореть при работающем двигателе, это указывает на вероятное серьезное повреждение двигателя или на неисправность. В этом случае:
 1. Как можно скорее остановить транспортное средство, когда это будет безопасно.
 2. Остановить двигатель и проверить уровень масла. Если уровень масла низкий, долить масло в двигателе до нужного уровня.

(Продолжение)

(Продолжение)

3. Запустите двигатель. Если при работающем двигателе контрольная лампа продолжает гореть, немедленно остановить двигатель. В этом случае рекомендуется обратиться к официальному дилеру HYUNDAI для проверки транспортного средства.

Предупреждающий сигнал уровня масла (при наличии)



Предупреждающий сигнал уровня масла загорается, когда нужно проверить уровень масла.

Если загорается предупреждающий сигнал, нужно как можно скорее проверить уровень масла и долить при необходимости.

Понемногу доливайте в горловину масло рекомендуемой марки. (Объем доливки: примерно 0,6 ~ 1,0 л)

Используйте масло только рекомендуемой марки. (Обратитесь к разделу "Рекомендуемые масла и объемы" в главе 8.)

Не следует заливать масла больше, чем нужно, чтобы его уровень не был выше отметки F на щупе-указателе.

i Информация

- Через 50~100 км после добавления моторного масла, когда двигатель прогреется, контрольная лампа погаснет.
- При переводе зажигания из положения OFF в положение ON 3 раза в течение 10 секунд контрольная лампа немедленно погаснет. Однако, если просто выключить контрольную лампу, не добавляя моторного масла, она снова загорится через 50~100 км, когда двигатель прогреется.

К СВЕДЕНИЮ

Если контрольная лампа горит постоянно после того, как вы добавили масло и проехали 50~100 км и прогрели двигатель, рекомендуем обратиться к авторизованному дилеру HYUNDAI для проверки системы.

Даже если эта лампа не загорается после запуска двигателя, нужно периодически проверять и добавлять моторное масло.

Контрольная лампа низкого уровня топлива



Эта контрольная лампа загорается в следующих случаях: Когда в топливном баке заканчивается топливо. Необходимо заправиться топливом как можно скорее.

К СВЕДЕНИЮ

Движение с горячей контрольной лампой низкого уровня топлива либо с уровнем топлива ниже отметки "0" или "E" приводит к перебою в зажигании и повреждению каталитического нейтрализатора (при наличии).

Контрольная лампа превышения скорости (при наличии)

120
km/h

Эта контрольная лампа начинает мигать в следующих случаях:

- При превышении скорости 120 км/ч.
 - Эта функция позволяет предотвратить движение с превышением скорости.
 - Кроме того, примерно 5 секунд будет звучать предупредительный звуковой сигнал.

Удобные компоненты для транспортного средства

Главная контрольная лампа



Этот индикатор загорается в следующих случаях:

- В случае неисправности в приведенных ниже системах.
 - Недостаточный уровень в бачке омывателей (при наличии)
 - Неисправность внешнего светового прибора (при наличии)
 - Неисправность системы предупреждения о возможном столкновении вне зоны видимости (BCW) (при наличии)
 - Система контроля давления в шинах (TPMS, при наличии)

Детали этого предупреждения отображаются на ЖК дисплее.

Контрольная лампа низкого давления в шинах (при наличии)



Эта контрольная лампа загорается в следующих случаях:

- При переводе ключа зажигания или кнопки пуска/останов двигателя в положение ON.
 - Загорается приблизительно на 3 секунд, затем гаснет.
- Когда в одной или больше шин недостаточное давление (местоположение спущенных шин отображено на ЖК-дисплее).

Более подробная информация приводится в "Система контроля давления в шинах (TPMS)" в главе 6.

Эта контрольная лампа начинает гореть постоянно после мигания в течение приблизительно 60 секунд или часто мигает и отключается с интервалом приблизительно 3 секунды:

- При наличии неисправности в системе TPMS.
В этом случае рекомендуется как можно скорее обратиться к официальному дилеру HYUNDAI для проверки транспортного средства.

Более подробная информация приводится в "Система контроля давления в шинах (TPMS)" в главе 6.

ОСТОРОЖНО

Безопасная остановка

- Систем контроля давления в шинах не может предупредить о неожиданном серьезном повреждении шины, вызванном внешними факторами.
- Если чувствуется, что автомобиль неустойчив, следует немедленно убрать ногу с педали акселератора, осторожно нажать на педаль тормоза и медленно выехать на безопасное место дороги.

Контрольная лампа система предотвращения фронтального столкновения (FCA) (при наличии)



Индикатор горит:

- После перевода замка зажигания или кнопки пуска/останова двигателя в положение ON.
 - Загорается приблизительно на 3 секунды, затем гаснет.
- В случае неисправности FCA.

В этом случае рекомендуется обратиться к официальному дилеру HYUNDAI для проверки транспортного средства.

Более подробная информация представлена в разделе «Система предотвращения фронтального столкновения (FCA)» в главе 5.

Контрольная лампа топливного фильтра (дизельный двигатель)



Эта контрольная лампа загорается в следующих случаях:

- После включения зажигания.
 - Загорается приблизительно на 3 секунд, затем гаснет.
- Когда в топливном фильтре накопилась вода.
 - В этом случае необходимо удалить воду из топливного фильтра.

Более подробная информация приводится в «Топливный фильтр» в главе 7.

Удобные компоненты для транспортного средства

К СВЕДЕНИЮ

- Если загорится контрольная лампа топливного фильтра, мощность двигателя (скорость транспортного средства и частота вращения на холостом ходу) может уменьшиться.
- Если продолжать движение с горячей контрольной лампой, то детали двигателя (форсунка, аккумуляторная система подачи топлива, топливный насос высокого давления) могут быть повреждены. В этом случае рекомендуется как можно скорее обратиться к официальному дилеру HYUNDAI для проверки транспортного средства.

Контрольная лампа полного привода (4WD) (при наличии)



Эта контрольная лампа загорается в следующих случаях:

- После установки ключа зажигания или кнопки запуска/остановки двигателя в положении «ON» (Вкл.).
 - Загорается приблизительно на 3 секунд, затем гаснет.
- При наличии неисправности в системе полного привода.

В этом случае рекомендуется обратиться к официальному дилеру HYUNDAI для проверки транспортного средства.

Контрольная лампа передних фар (при наличии)



Эта контрольная лампа загорается в следующих случаях:

- При наличии неисправности (перегорела лампа, за исключением светодиодной лампы, или неисправность цепи) внешних осветительных приборов (передних фар, стоп-сигналов, противотуманных фонарей и т. п.).

В этом случае рекомендуется обратиться к официальному дилеру HYUNDAI для проверки транспортного средства.

Информация

Убедитесь, что перегоревшая лампа заменена на новую с такой же номинальной мощностью.

В противном случае это предупреждающее сообщение не будет отображаться.

Контрольная лампа выхлопной системы (DPF) (дизельный двигатель)



Эта контрольная лампа загорается в следующих случаях:

- При наличии неисправности в активной системе сажевого фильтра (DPF).
- Когда загорается эта контрольная лампа, она может погаснуть после движения автомобиля:
 - будет двигаться со скоростью больше 60 км/ч (37 миль/час) или
 - будет двигаться выше чем на 2-й передаче при частоте вращения двигателя 1 500 ~ 2 000 об/мин в течение определенного времени (около 25 минут).

Если несмотря на выполненные действия эта контрольная лампа продолжает мигать (при этом на ЖК экран выводится предупреждающее сообщение), рекомендуется обратиться к официальному дилеру HYUNDAI для проверки системы DPF.

К СВЕДЕНИЮ

Если длительное время продолжать движение с мигающей контрольной лампой DPF, это может привести к повреждению системы DPF и увеличению расхода топлива.

Контрольная лампа выхлопной системы (GPF) (Бензиновый двигатель, при наличии)



Эта контрольная лампа загорается в следующих случаях:

- При наличии неисправности в системе фильтр для улавливания твердых частиц в бензине (GPF).

Когда загорается эта контрольная лампа, она может погаснуть после движения автомобиля:

- движение со скоростью выше 80 км/ч (50 миль в час); или
- На передаче выше 3-ой с частотой вращения коленчатого вала 1500~4000 об/мин в течение определенного времени (приблизительно 30 мин).

Если несмотря на выполненные действия эта контрольная лампа продолжает мигать (при этом на ЖК экран выводится предупреждающее сообщение), рекомендуется обратиться к официальному дилеру HYUNDAI для проверки системы GPF.

3-127

Удобные компоненты для транспортного средства

К СВЕДЕНИЮ

Если длительное время продолжать движение с мигающим сигнализатором GPF, это может привести к повреждению системы GPF и увеличению расхода топлива.

Контрольная лампа SCR (дизельный двигатель, при наличии)



Эта контрольная лампа загорается в следующих случаях:

- Когда бак раствора карбамида практически пуст.
Когда бак раствора карбамида практически пуст:
- Как можно быстрее долейте раствор карбамида.

Подробная информация представлена в разделе «Сообщение о низком уровне карбамида» в главе 7.

Световые индикаторы

Световой индикатор электронной системы динамической стабилизации (ESC) (при наличии)



Этот световой индикатор загорается в следующих случаях:

- После перевода замка зажигания или кнопки пуска/останова двигателя в положение ON.
- Загорается приблизительно на 3 секунд, затем гаснет.
- При наличии неисправности в системе ESC.

В этом случае рекомендуется обратиться к официальному дилеру HYUNDAI для проверки транспортного средства.

Этот световой индикатор начинает мигать в следующих случаях:

- При работе системы ESC.

Более подробная информация приводится в "Электронная система динамической стабилизации (ESC)" в главе 5.

Световой индикатор выключения электронной системы стабилизации курсовой устойчивости (ESC) (при наличии)



Этот световой индикатор загорается в следующих случаях:

- После перевода замка зажигания или кнопки пуска/остановка двигателя в положение ON.
 - Загорается приблизительно на 3 секунд, затем гаснет.
- В случае выключения системы ESC выбором пункта "ESC OFF" на комбинации приборов в режиме изменения пользовательских параметров настройки.

Более подробная информация приводится в "Электронная система стабилизации курсовой устойчивости (ESC)" в главе 5.

Индикатор авто стоп (при наличии)



Этот индикатор загорается в следующих случаях:

- Когда двигатель переходит в режим остановки на холостом ходу системы ISG (остановка и запуск на холостом ходу).
- Когда происходит автоматический запуск, индикатор авто стоп на приборной доске будет мигать в течение 5 секунд.

Подробная информация приведена в описании системы ISG (старт-стоп) в начале главы 5.

Удобные компоненты для транспортного средства

i Информация

Когда двигатель автоматически запускается системой ISG, некоторые лампы аварийной сигнализации (ABS, ESC, ESC OFF, EPS или сигнал ручного тормоза) могут светиться в течение нескольких секунд.

Это происходит из-за низкого напряжения аккумулятора. Это не означает, что система работает со сбоями.

Световой индикатор иммобилайзера (без электронного ключа) (при наличии)



Этот световой индикатор загорается в следующих случаях:

- Когда транспортное средство обнаруживает иммобилайзер в ключе при включенном зажигании.
 - В это время можно запустить двигатель.
 - Световой индикатор гаснет после пуска двигателя.

Этот световой индикатор начинает мигать в следующих случаях:

- При наличии неисправности в системе иммобилайзера. В этом случае рекомендуется обратиться к официальному дилеру HYUNDAI для проверки транспортного средства.

Световой индикатор иммобилайзера (с электронными ключами) (при наличии)



Этот световой индикатор горит до 30 секунд:

- Когда транспортное средство обнаруживает электронный ключ в салоне при включенном зажигании или ACC.
 - В это время можно запустить двигатель.
 - Световой индикатор гаснет после пуска двигателя.

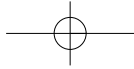

Световой индикатор мигает несколько секунд:

- При отсутствии электронного ключа в салоне.
 - В это время пуск двигателя невозможен.

Этот световой индикатор загорается на 2 секунды и гаснет:

- Когда транспортное средство не может обнаружить электронный ключ в салоне при включенном кнопкой пуска/останова двигателя зажигания.

В этом случае рекомендуется обратиться к официальному дилеру HYUNDAI для проверки транспортного средства.

Этот световой индикатор начинает мигать в следующих случаях:

- Когда разряжена батарейка электронного ключа.
 - В это время пуск двигателя невозможен. Тем не менее, двигатель можно запустить нажатием кнопки пуска/останова электронным ключом. **(Более подробная информация приводится в "Пуск двигателя" в главе 5).**
- При наличии неисправности в системе иммобилайзера.
 - В этом случае рекомендуется обратиться к официальному дилеру HYUNDAI для проверки транспортного средства.

Индикатор сигналов поворота

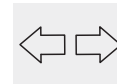

Этот световой индикатор начинает мигать в следующих случаях:

- При включении сигнала поворота.

Если происходит любое из следующего, в системе сигнала поворота может быть неисправность. В этом случае рекомендуется обратиться к официальному дилеру HYUNDAI для проверки транспортного средства.

- Световой индикатор не мигает, а горит постоянно.
- Световой индикатор мигает более часто.
- Световой индикатор вообще не загорается.

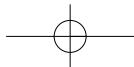
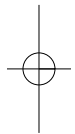
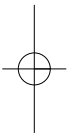

Удобные компоненты для транспортного средства

Индикатор ближнего света фар (при наличии)



Этот световой индикатор загорается в следующих случаях:

- При включении фар.

Индикатор дальнего света



Этот световой индикатор загорается в следующих случаях:

- Когда включен дальний свет.
- Когда рычаг переключателя указателей поворота потянут в положение мигания светом фар.

Индикатор системы автоматического управления дальним светом (НВА) (при наличии)



Эта контрольная лампа загорается в следующих случаях:

- При включении дальнего света фар, когда переключатель освещения находится в положении автоматического управления осветительными приборами.
- При обнаружении системой встречных или попутных транспортных средств системой автоматического управления дальним светом (НВА) будет произведено автоматическое переключение с дальнего света на ближний.

Более подробная информация приводится в разделе «Система автоматического управления дальним светом (НВА)» этой главы.

Световой индикатор включения световых приборов



Этот световой индикатор загорается в следующих случаях:

- При включении задних габаритных огней или фар.

Световой индикатор противотуманных фар (при наличии)



Этот световой индикатор загорается в следующих случаях:

- При включении противотуманных фар.

Световой индикатор противотуманных фонарей (при наличии)



Этот световой индикатор загорается в следующих случаях:

- При включении противотуманных фонарей.

Световой индикатор свечей накаливания (дизельный двигатель)



Этот световой индикатор загорается в следующих случаях:

- При предварительном прогреве двигателя включением зажигания (ключом зажигания или кнопкой пуска/останова двигателя).
- Двигатель можно запускать после выключения светового индикатора свечей накаливания.
- Время включения зависит от температуры воды, температуры воздуха и состояния аккумуляторной батареи.

Если световой индикатор продолжает гореть или мигать после прогрева двигателя или во время движения, в системе предпускового прогрева двигателя может быть неисправность.

В этом случае рекомендуется обратиться к официальному дилеру HYUNDAI для проверки транспортного средства.

i Информация

Если двигатель не запустится в течение 10 секунд после завершения прогрева, следует выключить зажигание на 10 секунд, затем повторить предпусковой прогрев двигателя.

Световой индикатор блокировки полного привода (4WD) (при наличии)



Этот световой индикатор загорается в следующих случаях:

- После перевода замка зажигания или кнопки пуска/останова двигателя в положение ON.
 - Загорается приблизительно на 3 секунд, затем гаснет.
- Когда нажатием кнопки 4WD LOCK выбирается режим блокировки полного привода.
 - Режим "4WD LOCK" используется для увеличения тяговой мощности при движении по мокрым или заснеженным дорогам и (или) по бездорожью.

Удобные компоненты для транспортного средства

К СВЕДЕНИЮ

Не следует использовать режим 4WD LOCK на сухих дорогах с твердым покрытием или шоссе, это может вызвать шум, вибрацию или повреждение относящихся к системе полного привода деталей.

Световой индикатор круиз-контроля (при наличии)

Этот световой индикатор загорается в следующих случаях:

- Когда включена система круиз-контроля.

Более подробная информация приводится в "Система круиз-контроля" в разделе 5.



Световой индикатор AUTO HOLD (автоматическое удержание) (при наличии)

AUTO HOLD

Этот световой индикатор загорается в следующих случаях:

- [Белый] При активации системы автоматического удержания нажатием кнопки AUTO HOLD.
- [Зеленый] Когда транспортное средство остановлено педалью тормоза при активной системе автоматического удержания.
- [Желтый] При наличии неисправности в системе автоматического удержания.

В этом случае рекомендуется обратиться к официальному дилеру HYUNDAI для проверки транспортного средства.

Более подробная информация приводится в "Функция автоматического удержания" в главе 5.

Индикатор спортивного режима (при наличии)



Индикатор горит

- Если для движения выбран спортивный режим.

Подробнее см. пункт «Встроенная система управления режимом движения» в главе 5.

Световой индикатор системы управление торможением при движении на спуске (DBC) (при наличии)



Эта контрольная лампа загорается в следующих случаях:

- После включения зажигания.
 - Загорается приблизительно на 3 секунд, затем гаснет.
- При включении системы управление торможением при движении на спуске нажатием на кнопку DBC.

Эта контрольная лампа начинает мигать в следующих случаях:

- При работе системы DBC.

Эта контрольная лампа загорается желтым светом в следующих случаях:

- При наличии неисправности в системе DBC.

В этом случае рекомендуется обратиться к официальному дилеру HYUNDAI для проверки транспортного средства.

Более подробная информация приводится в "Система управление торможением при движении на спуске (DBC)" в главе 5.

Удобные компоненты для транспортного средства

Индикатор системы помощи для удержания транспортного средства в пределах полосы движения (LKA) (при наличии)



Индикатор горит:

- [Зеленый] Выполняются условия работы системы.
- [Белый] Если не выполняются условия работы системы.
- [Желтый] При наличии неисправности в системе предупреждения о выезде за пределы полосы движения.

В этом случае рекомендуется обратиться к официальному дилеру HYUNDAI для проверки транспортного средства.

Более подробная информация представлена в разделе «Система помощи для удержания транспортного средства в пределах полосы движения (LKA)» в главе 5.

СВЕТОВЫЕ ПРИБОРЫ

Наружные световые приборы

Управление осветительными приборами

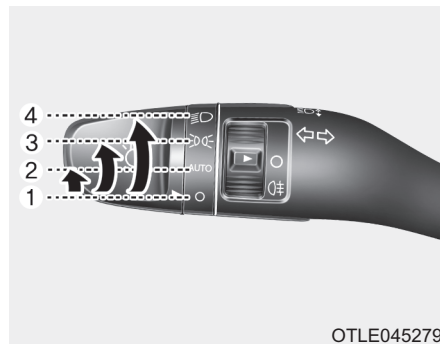

Для управления фарами поверните кнопку на конце рычага в одно из следующих положений:

- (1) выключение (O)
- (2) автоматическое включение световых приборов (при наличии)
- (3) габаритные огни
- (4) фары

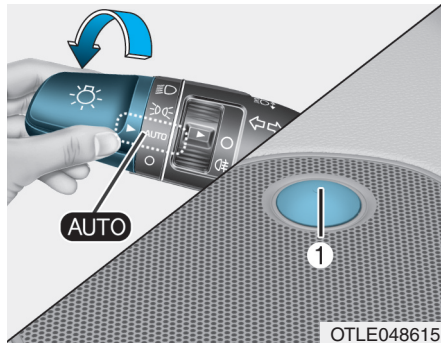

Положение автоматического включения световых приборов (AUTO) (при наличии)

Если переключатель света находится в положении автоматического включения световых приборов (AUTO), фары и габаритные огни будут включаться и выключаться автоматически, в зависимости от освещенности дороги.

При использовании системы автоматического включения световых приборов рекомендуется включать световые приборы вручную при вождении в ночное время, в туман, при въезде в зоны с недостаточным освещением, такие как туннели или закрытые парковочные сооружения.

Удобные компоненты для транспортного средства

К СВЕДЕНИЮ

- Недопустимо закрывать чем-либо или проливать жидкость на расположенный на приборной панели датчик (1).
- Недопустимо чистить датчик с помощью очистителя для стекол, при этом на датчике может образоваться пленка, которая будет препятствовать нормальной работе датчика.
- Если на автомобиле используются тонированные стекла или какой-либо иной тип металлизированного покрытия ветрового стекла, нормальная работа системы автоматического включения световых приборов может быть нарушена.

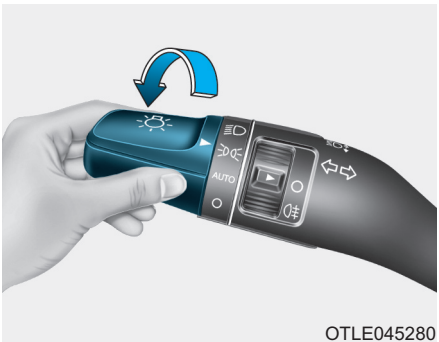

Положение габаритных огней (⊖⊖⊖)

Включены стояночные фонари, освещение номерного знака и подсветка панели приборов и кнопок.

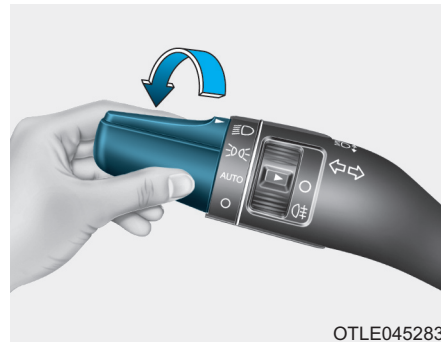

Положение фар (⊖⊖)

Включены фары, стояночные фонари, освещение номерного знака и подсветка панели приборов и кнопок.

i Информация

Для включения фар должно быть включено зажигание.

Управление дальним светом фар

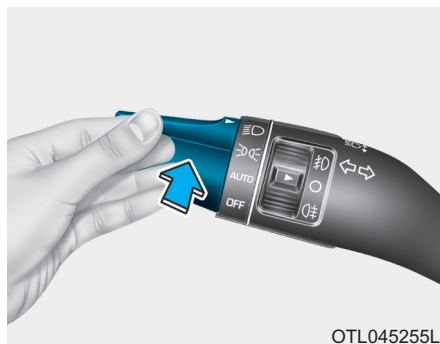

Для включения дальнего света следует толкнуть рычаг от себя. Рычаг вернется в исходное положение.

При включении дальнего света на панели приборов загорится контрольная лампа включения дальнего света.

Для выключения дальнего света следует потянуть рычаг к себе. Включится ближний свет.

⚠ ОСТОРОЖНО

Недопустимо использовать дальний свет фар при приближении встречного транспорта. Использование дальнего света фар может помешать другим водителям следить за дорогой.

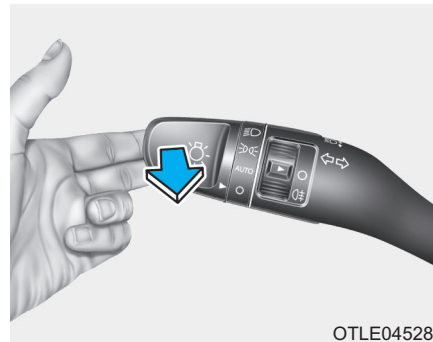

Для мигания дальним светом фар следует потянуть рычаг на себя и отпустить. Дальний свет остается включенным, пока не отпущен рычаг.

Удобные компоненты для транспортного средства

Система автоматического управления дальним светом (НВА) (при наличии)

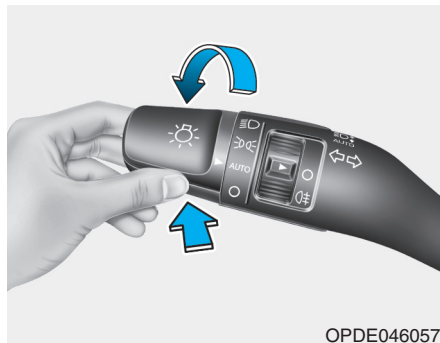

Система автоматического управления дальним светом (НВА) автоматически переключает дальний и ближний свет фар в зависимости от яркости света фар встречных транспортных средств и дорожных условий.

Условия работы

1. Установить переключатель наружного освещения в положение AUTO (автоматически).
2. Включить дальний свет, нажимая на рычаг от себя.
3. Загорится индикатор (НВА) (☀️) системы автоматического управления дальним светом.
4. Система автоматического управления дальним светом (НВА) активизируется после достижения транспортным средством скорости 40 км/ч (25 миль в час).
 - 1) Если при включенной системе автоматического управления дальним светом (НВА) переместить переключатель освещения от себя, система выключится и дальний свет (НВА) будет включен постоянно.

- 2) Если потянуть переключатель освещения при выключенном дальнем свете, дальний свет включится, но система автоматического управления дальним светом (НВА) не перестанет работать. При отпускании переключателя освещения рычаг переместится в центральное положение и дальний свет будет выключен.
- 3) Слн потянуть переключатель освещения при включенной системе автоматического управления дальним светом (НВА), включится ближний свет, а система автоматического управления дальним светом (НВА) выключится.
- 4) Если переключатель освещения установить в положение включения фар, система автоматического управления дальним светом (НВА) выключится и ближний свет будет гореть постоянно.

Во время работы системы автоматического управления дальним светом (НВА) дальний свет автоматически отключается в следующих условиях.

- При обнаружении фар идущего навстречу автомобиля.
- При обнаружении задних фонарей идущего впереди автомобиля.
- Когда регистрируется свет передней фары/заднего огня велосипеда/мотоцикла.
- Хорошая освещенность дороги, когда дальний свет не требуется.
- Когда регистрируется свет от уличных фонарей или других источников света.
- Когда переключатель освещения не находится в положении AUTO (автоматически).
- При выключении системы автоматического управления дальним светом (НВА).
- Скорость транспортного средства ниже 30 км/ч (19 миль в час).

Контрольная лампа и сообщение

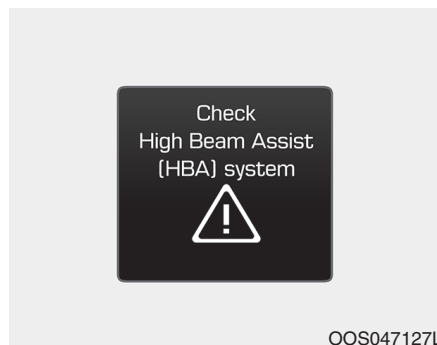

Если система автоматического управления дальним светом (НВА) не функционирует должным образом, то на несколько секунд будет выведено предупреждающее сообщение. После исчезновения сообщения загорается главная контрольная лампа (⚠).

Рекомендуется доставить транспортное средство официальному дилеру HYUNDAI для проверки системы.

⚠ ВНИМАНИЕ

Нормальная работа системы не гарантируется в следующих случаях.

- ▶ Если свет идущего навстречу или впереди транспортного средства тусклый
- Свет от встречного или попутного транспортного средства, едущего впереди, не обнаружен из-за неисправности лампы, затемнения и т. д.
- Световые приборы встречного или попутного транспортного средства, едущего впереди, загрязнены, покрыты слоем снега или воды.
- Когда на встречном транспортном средстве выключены фары, но при этом включены противотуманные фары и т. п.

(Продолжение)

Удобные компоненты для транспортного средства

(Продолжение)

► При воздействии внешних факторов

- Когда используемые на транспортном средстве лампы аналогичны лампам на находящемся впереди транспортном средстве.
- Когда ремонт или замена фар производился не у официального дилера.
- Когда регулировка фар выполнена ненадлежащим образом.
- Когда автомобиль движется по узкой извилистой дороге или неровной дороге.
- Когда автомобиль движется на спуске или подъеме.
- Когда на перекрестке или повороте видна только часть идущего впереди транспортного средства.
- Когда рядом находится светофор, светоотражающий или мигающий дорожный знак или зеркало.

(Продолжение)

(Продолжение)

- Когда дорожные условия неудовлетворительные, например, влажная или покрытая снегом дорога.
- Когда на встречном транспортном средстве выключены фары, но при этом включены противотуманные фары.
- При внезапном появлении транспортного средства из-за поворота.
- Когда транспортное средство накренилось из-за спущенной шины или в результате буксировки.
- При включении контрольной лампы системы помощи для удержания транспортного средства в пределах полосы движения (ЛКА).

(Продолжение)

(Продолжение)(при наличии)

► При плохой видимости впереди автомобиля

- Световые приборы встречного или попутного транспортного средства, едущего впереди, загрязнены, покрыты слоем снега или воды.
- Когда свет от встречного или идущего впереди транспортного средства не регистрируется из-за отработавших газов, дыма, тумана, снегопада и т. п.
- Когда ветровое стекло покрыто посторонними предметами/веществом.
- Когда видимость затруднена из-за тумана, сильного дождя или снегопада.

ОСТОРОЖНО

- Не выполняйте временную разборку камеры переднего вида с целью тонировки стекла или нанесения другого типа покрытия или вспомогательных принадлежностей. Если производился демонтаж и последующий монтаж камеры, рекомендуется проверить калибровку системы у официального дилера HYUNDAI.
- При замене или перестановке ветрового стекла или камеры переднего вида рекомендуется доставить транспортное средство к официальному дилеру HYUNDAI для проверки системы.

(Продолжение)

(Продолжение)

- Соблюдайте осторожность, чтобы вода не попала в блок системы автоматического управления дальним светом (НВА), а также избегайте демонтажа и повреждений составляющих системы автоматического управления дальним светом (НВА).
- Не размещайте на приборной панели отражающие свет предметы, такие как зеркала, белая бумага и т. п. Отражение солнечного света может стать причиной нарушения нормальной работы системы.

(Продолжение)

(Продолжение)

- Иногда система автоматического управления дальним светом (НВА) может срабатывать некорректно. Данная система предназначена только для удобства водителя. Ответственность за безопасность вождения и своевременную проверку дорожных условий лежит на водителе.
- Если система не работает должным образом, включите дальний/ближний свет вручную.

Удобные компоненты для транспортного средства

Указатели поворота и перестроения

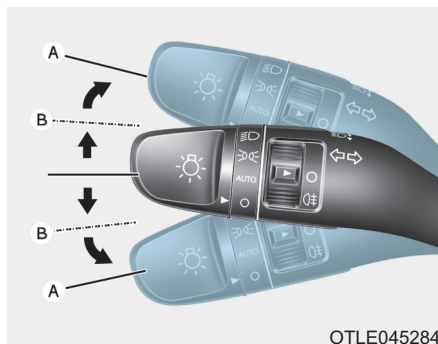

При переводе рычага в нижнее положение (A) включаются указатели левого поворота, в верхнее положение (A) - указатели правого поворота. Для включения сигнала перестроения необходимо слегка переместить рычаг переключателя указателей поворота и удерживать его в положении (B). После завершения поворота рычаг переключателя автоматически вернется в положение "выключено".

Если индикатор светится постоянно и не мигает, или мигает необычным образом, вероятно перегорание и необходимость замены одной из электрических ламп указателей поворота.

Функция включения сигнала поворота одним касанием

Для активации функции включения сигнала поворота одним касанием слегка переместите рычаг указателей поворота и затем отпустите его. Сигнал изменения полосы мигнет 3, 5 или 7 раз.

Активировать или деактивировать функцию включения сигнала поворота одним касанием, а также выбрать число миганий (3, 5, или 7), можно через меню "User Settings Mode" (Режим пользовательских настроек) на ЖК-дисплее. **Подробнее см. пункт "ЖК-дисплей" в этой главе.**

Противотуманные фары (при наличии)



OTL047258L

Противотуманные фары используются для улучшения видимости в туман, дождь, снег и т. п. Включение и выключение противотуманных фар осуществляется переключателем, расположенным вблизи переключателя света.

1. Включите габаритные огни.
2. Переведите переключатель света (1) в положение противотуманных фар.

3. Для выключения противотуманных фар еще раз установите переключатель света в положение противотуманных фар или выключите габаритные огни.

К СВЕДЕНИЮ

Противотуманные фары потребляют много электроэнергии. Включайте противотуманные фары только при плохой видимости.

Задние противотуманные фонари



OTL047278L

Транспортное средство с передними противотуманными фарами

Включение задних противотуманных фонарей:

Установите переключатель света в положение стояночных огней, включите переключатель освещения (1) в положение передних противотуманных фонарей, затем в положение задних противотуманных фонарей.

Удобные компоненты для транспортного средства

Чтобы выключить задние противотуманные фонари, выполните одно из следующих действий:

- Выключите переключатель стояночных огней.
- Переведите переключатель освещения в положение задних противотуманных фонарей еще раз.
- Если при переключателе света в положении габаритных огней выключить противотуманные фары, также выключатся и задние противотуманные фонари.

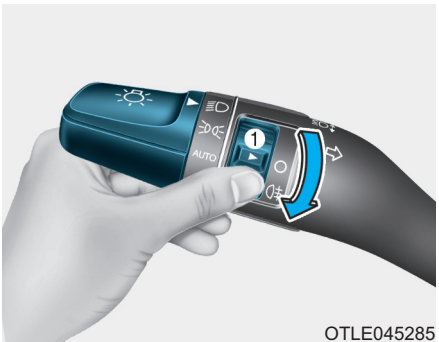

OTLE045285

Автомобиль без противотуманных фар

Включение задних противотуманных фонарей:

Установите переключатель света (1) сначала в положение фар, затем в положение задних противотуманных фонарей.

Чтобы выключить задние противотуманные фонари, выполните одно из следующих действий:

- Выключите переключатель фар.
- Переведите переключатель света в положение задних противотуманных фонарей еще раз.

Функция экономии заряда аккумулятора батареи

Эта функция предназначена для предотвращения разряда АКБ.

Система автоматически выключает габаритные огни после останова двигателя и открытия двери водителя.

С этой функцией габаритные огни выключаются автоматически при остановке на обочине дороги в темное время суток.

Если требуется, чтобы световые приборы горели при неработающем двигателе, выполните следующие действия:

- 1) Откройте дверь водителя.
- 2) Выключите и включите габаритные огни переключателем света на рулевой колонке.

Функция задержки выключения фар (при наличии)

Если при включенных фарах перевести выключатель зажигания в положение ACC или OFF, фары (и (или) стояночные огни) продолжают гореть в еще примерно 5 минут. Однако, если при остановленном двигателе открыть и закрыть дверь водителя, фары (и/или габаритные огни) выключатся через 15 секунд. Фары (и/или габаритные огни) можно выключить двойным нажатием кнопки блокировки на электронном ключе или поворотом переключателя света в положение OFF или AUTO. Тем не менее, если повернуть переключатель света в положение AUTO в темное время суток, фары не погаснут.

Активировать или деактивировать функцию задержки выключения фар можно в режиме User Settings (Пользовательские настройки) на ЖК-дисплее. **Подробнее см. пункт "ЖК-дисплей" в этой главе.**

К СВЕДЕНИЮ

В случае выхода водителя через другую дверь (кроме двери водителя) не сработает функция экономии АКБ, а система задержки выключения фар не выключится автоматически. Поэтому такое действие может привести к разряду АКБ. Покидая автомобиль таким образом, обязательно выключите фары вручную.

Удобные компоненты для транспортного средства

Дневные ходовые огни (DRL) (при наличии)

Использование дневных ходовых огней (DRL) позволяет другим участникам дорожного движения лучше видеть переднюю часть автомобиля, особенно после захода или перед восходом солнца.

Отдельные дневные ходовые огни выключаются при следующих обстоятельствах:

1. Переключатель света находится в положении фар или противотуманных фар.
2. Переключатель стояночного тормоза замкнут.
3. Двигатель остановлен.

Устройство регулировки угла наклона фар



Ручной тип

Для регулировки угла наклона фар в соответствии с количеством пассажиров и весом груза в багажнике следует повернуть ручку регулятора угла наклона фар.

Чем больше номер, указанный на шкале регулятора, тем ниже направлен свет фар. Следует всегда поддерживать угол установки фар в соответствии с загрузкой автомобиля для предотвращения ослепления других участников движения.

Ниже приведены примеры правильной установки регулятора. Для случаев загрузки автомобиля, которые не приведены ниже, регулятор должен быть установлен в положении, которое ближе всего соответствует типу загрузки, указанному в перечне.

Загрузка автомобиля	Положение регулятора
Только водитель	0
Водитель+пассажир на переднем сидении	0
Все пассажиры (включая водителя)	1
Все пассажиры (включая водителя)+Максимально допустимый вес	2
Водитель+Максимально допустимый вес	3

Автоматический тип

Автоматически регулирует угол наклона фар в зависимости от количества пассажиров и веса груза в багажнике.

Обеспечивает надлежащий угол наклона фар в разных условиях.

⚠ ОСТОРОЖНО

Если корректор не работает надлежащим образом даже при наклоне автомобиля назад под действием веса пассажиров или фары дальнего света направлены слишком высоко или слишком низко, рекомендуем обратиться к авторизованному дилеру HYUNDAI для проверки системы.

Не пытайтесь проверить или заменить проводку самостоятельно.

Омыватель фар (при наличии)



Мощное средство разбрызгивается на фары одновременно с подачей мощной жидкости на ветровое стекло в следующих обстоятельствах:

1. Включено зажигание.
2. Переключатель света находится в положении фар (ближнего света).

i Информация

- Периодически проверяйте омыватели фар на предмет правильности разбрызгивания мощной жидкости на рассеиватели фар.
- Омыватель фар можно включать повторно через 15 минут после последнего использования.

Удобные компоненты для транспортного средства

Статический фонарь освещения на поворотах (при наличии)

При движении на повороте для лучшей видимости и безопасности автоматически включается статический фонарь освещения на поворотах. Статический фонарь освещения на поворотах включается при возникновении одного из перечисленных ниже условий.

- Скорость автомобиля меньше 10 км/ч (6 миль/ч) и угол поворота рулевого колеса составляет примерно 80 градусов при включенных фарах ближнего света.
- Скорость автомобиля от 10 км/ч (6 миль/ч) до 90 км/ч (56 миль/ч) и угол поворота рулевого колеса составляет примерно 35 градусов при включенных фарах ближнего света.
- Если автомобиль движется задним ходом при соблюдении одного из перечисленных выше условий, включится лампа, противоположная направлению поворота рулевого колеса.

3-150

Система приветствия (при наличии)

Огни приветствия (при наличии)



OTLE048076

Фонарь подсветки выхода (при наличии)

Если все двери (и крышка багажника) закрыты и заблокированы, фонарь подсветки выхода загорится примерно на 15 секунд после любого из следующих событий:

- При нажатии кнопки разблокировки замков дверей на дистанционном или электронном ключе.

- нажатие кнопки на внешней ручке двери.
- приближение к автомобилю с электронным ключом (при наличии).

Также при выборе параметра «Удобство → Приветствие зеркалами/светом» в пользовательских настройках на ЖК-дисплее и установке переключателя складывания наружного зеркала заднего вида в положение AUTO (автоматически), наружное зеркало заднего вида будет раскладываться автоматически. (при наличии)

Лампа в дверной ручке (при наличии)

Если все двери (и крышка багажника) закрыты и заблокированы, лампа в дверной ручке загорится примерно на 15 секунд после любого из следующих событий:

- При нажатии кнопки разблокировки замков дверей на дистанционном или электронном ключе.
- Нажатие кнопки на внешней ручке двери.
- При выборе параметра «Удобство → Приветствие зеркалами/светом» в пользовательских настройках на ЖК-дисплее и приближении водителя к автомобилю, если он имеет при себе электронный ключ. (при наличии)

Фары и габаритные огни

Когда фары (переключатель света в положении включения фар или в положении AUTO) включены и все двери (и багажник) закрыты и заблокированы, габаритные огни и фары включатся на 15 секунд при выполнении любого из следующих условий:

- При нажатии кнопки разблокировки замков дверей на дистанционном или электронном ключе.

Если в этот момент нажать кнопку блокировки или разблокировки дверей, фары и габаритные огни немедленно выключатся.

Активировать или деактивировать сигнал приветствия можно в режиме User Settings (Пользовательские настройки) на ЖК-дисплее. **Подробнее см. пункт "ЖК-дисплей" в этой главе.**

Лампа освещения салона

Когда переключатель освещения салона находится в положении DOOR и все двери (и багажник) закрыты и заблокированы, плафон освещения салона включится на 30 секунд при выполнении любого из следующих условий:

- При нажатии кнопки разблокировки замков дверей на дистанционном или электронном ключе.
- нажатие кнопки на внешней ручке двери.

Если на данном этапе нажать кнопку блокирования или разблокирования двери, то плафон освещения салона будет немедленно выключен.

Удобные компоненты для транспортного средства

Внутреннее освещение

К СВЕДЕНИЮ

Не следует длительное время оставлять включенным внутреннее освещение, так как при этом может разрядиться аккумуляторная батарея.

⚠ ОСТОРОЖНО

Недопустимо включать внутреннее освещение при движении в темное время суток. При включенном внутреннем освещении видимость окружающей обстановки будет недостаточной, что может привести к аварии.

Автоматическое выключение внутреннего освещения

Плафоны внутреннего освещения автоматически выключаются примерно через 20 минут после останова двигателя и закрытия всех дверей. В случае открывания двери плафоны выключатся через 40 минут после останова двигателя. Лампы выключатся через 5 секунд после запирания дверей и включения системы противоголоной сигнализации.

Освещение переднее

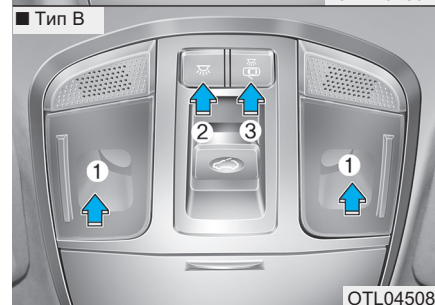
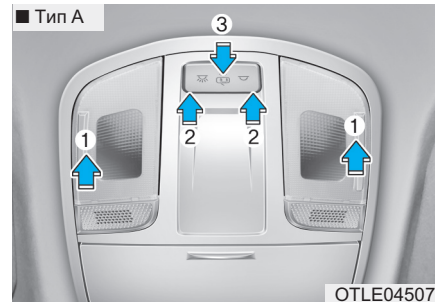

- (1) Передняя лампа направленного освещения
- (2) Передний плафон освещения салона
- (3) Фонарь подсветки передней двери

Передняя лампа направленного освещения

Для включения лампы направленного освещения нажмите на ее рассеиватель (1). Для отключения лампы направленного освещения нажмите на ее рассеиватель еще раз.

Передний плафон освещения салона



(Тип А) Нажмите кнопку для включения лампы освещения передних/задних сидений.

(Тип В) Нажмите кнопку для включения лампы освещения передних/задних сидений. Для выключения лампы освещения салона нажмите на кнопку еще раз.



(Тип А) Нажмите кнопку для выключения лампы направленного освещения передних/задних сидений.

Фонарь подсветки передней



Лампа освещения передних/задних сидений автоматически включается приблизительно на 30 с при открытии двери.

При разблокировании дверей с помощью пульта дистанционного управления (электронного ключа) лампа освещения передних/задних сидений автоматически включается приблизительно на 15 с. При включении зажигания лампа освещения салона плавно гаснет в течение 15 с. Лампа освещения салона продолжает гореть в течение 20 мин, если открыта дверь и замок зажигания находится в положении ACC или OFF.

Задние лампы

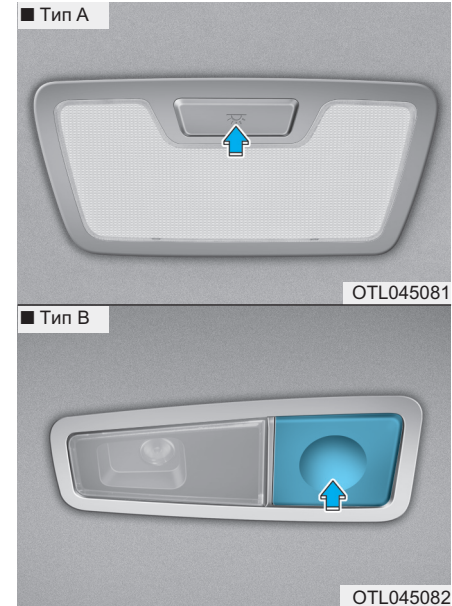

Переключатель заднего плафона

освещения салона () :

Нажмите эту кнопку для включения или выключения плафонов освещения салона.

Удобные компоненты для транспортного средства

К СВЕДЕНИЮ

Не следует оставлять освещение включенным длительное время при остановленном двигателе.

Плафон освещения багажного отделения



Плафон освещения багажного отделения включается при открытии крышки багажника.

К СВЕДЕНИЮ

Плафон освещения багажника горит, пока открыта крышка багажника. Во избежание излишней разрядки АКБ надежно закрывайте крышку багажника после использования.

Лампа перчаточного ящика

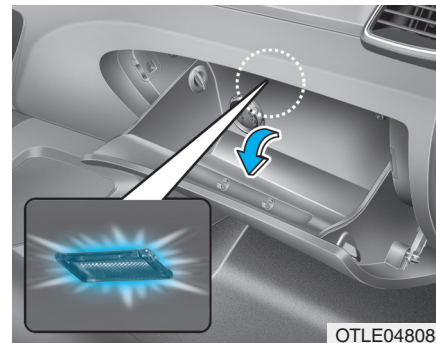

Лампа перчаточного ящика включается при открытии ящика.

Если не закрыть перчаточный ящик, лампа погаснет через 20 минут.



К СВЕДЕНИЮ

Для предотвращения разряда аккумуляторной батареи необходимо плотно закрывать крышку перчаточного ящика.

Лампа зеркала в солнцезащитном козырьке



Нажмите этот выключатель для включения или выключения лампы.

-  : При нажатии этой кнопки лампа загорается.
-  : При нажатии этой кнопки лампа гаснет.

К СВЕДЕНИЮ

Переключатель всегда должен быть установлен в положение «выключено», когда лампа зеркала заднего вида не используется. Если закрыть солнцезащитный козырек не выключая лампу, это может разрядить аккумуляторную батарею или повредить солнцезащитный козырек.

Фонарь подсветки выхода (при наличии)

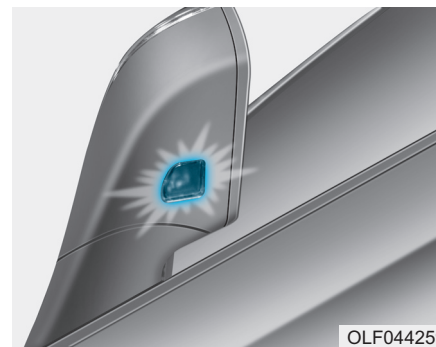

Сигнал приветствия огнями

Если все двери (и крышка багажника) закрыты и заблокированы, фонарь подсветки выхода загорится примерно на 15 секунд после разблокирования двери электронным ключом или кнопкой на внешней ручке двери.

Подробнее см. пункт "Система приветствия" в этой главе.

Удобные компоненты для транспортного средства

Функция освещения пути в дом

Если при выключенном зажигании открыть дверь водителя, плафон подсветки околодверного пространства включится на 30 секунд. Если в течение 30 секунд закрыть дверь водителя, фонарь подсветки выхода погаснет через 15 секунд. Если дверь водителя закрыта и заблокирована, фонарь подсветки выхода выключится немедленно.

Фонарь подсветки выхода функции освещения пути в дом включится только один раз после останова двигателя и открытия двери водителя.

СТЕКЛОЧИСТИТЕЛИ И СТЕКЛООМЫВАТЕЛИ

■ Очиститель/омыватель ветрового стекла

• Тип А

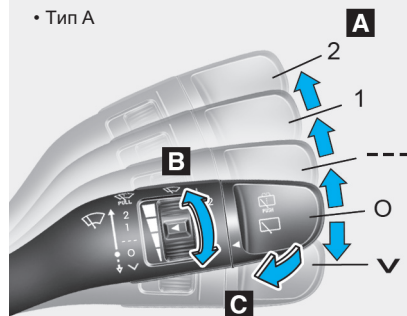

• Тип В

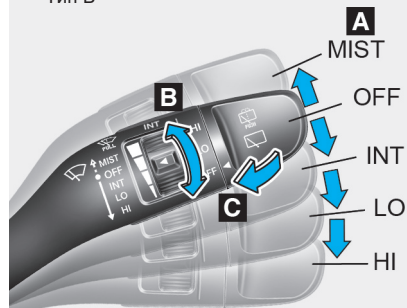

■ Очиститель/омыватель заднего стекла

• Тип А

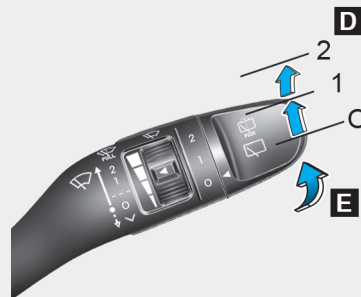

• Тип В

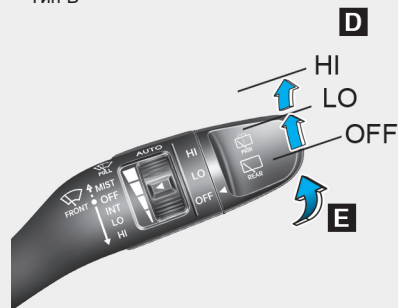

OTLE045159/OTLE045161/OTLE045507/OTLE045508

А : Регулятор скорости переднего стеклоочистителя

- √ / MIST – одиночный мах
- 0 / OFF – выключен
- --- / INT – прерывистая работа
- AUTO* – автоматическое управление
- 1 / LO – низкая скорость
- 2 / HI – высокая скорость

В : Регулировка периода прерывистого режима

С : Мойка короткими взмахами (передний)

Д : Управление совместной работой стеклоочистителя и стеклоомывателя заднего стекла*

- 2 / HI – Высокая скорость стеклоочистителя
- 1 / LO – Низкая скорость стеклоочистителя
- 0 / OFF – Выкл

Удобные компоненты для транспортного средства

Е : Мойка короткими взмахами (задний)

*: при наличии

Стеклоочистители ветрового стекла

Порядок работы при включенном зажигании.

∨ /MIST : Для выполнения одного цикла срабатывания стеклоочистителей следует переместить рычаг вниз (∨) или вверх (кратковременный режим) и отпустить его. Если удерживать рычаг в этом положении, стеклоочистители будут работать постоянно.

O/OFF : стеклоочиститель не работает

---/INT : стеклоочиститель работает в прерывистом режиме через постоянные интервалы времени. Используйте этот режим в небольшой дождь или туман. Для изменения частоты работы стеклоочистителя поверните ручку регулятора.

1/LO : нормальная частота работы стеклоочистителя

2/HI : ускоренная частота работы стеклоочистителя

Информация

При наличии толстого слоя снега или льда на ветровом стекле перед использованием стеклоочистителей для обеспечения их работы в нормальном режиме включите обогреватель примерно на 10 минут или до тех пор, пока снег и/или лед не будут удалены.

Если не удалить снег и (или) лед перед использованием стеклоочистителя и омывателя, это может привести к повреждению системы стеклоочистителя и омывателя.

Auto (Автоматическое управление) (при наличии)

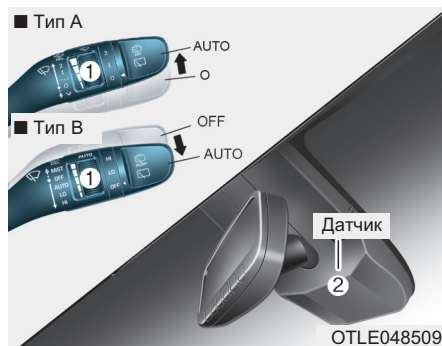

Датчик дождя (2), расположенный на верхней кромке ветрового стекла, определяет интенсивность осадков и управляет циклом включения и выключения очистителя ветрового стекла. Чем сильнее дождь, тем быстрее работают стеклоочистители.

При прекращении дождя стеклоочистители останавливаются. Для изменения частоты работы стеклоочистителей поверните ручку (1).

Если переключатель очистителя ветрового стекла установлен на автоматический режим (AUTO), то при включении зажигания очистителем ветрового стекла для самопроверки системы будет выполнен один цикл. Если очиститель ветрового стекла не используется, переключатель должен быть установлен в положение OFF.

⚠ ОСТОРОЖНО

Для предотвращения травм от стеклоочистителя при работающем двигателе, когда переключатель очистителей ветрового стекла установлен на автоматический режим работы:

- Не прикасайтесь к верхней части ветрового стекла в месте установки датчика дождя.
- Не протирайте верхнюю часть ветрового стекла влажной или мокрой тканью.
- Не давите на ветровое стекло.

Удобные компоненты для транспортного средства

К СВЕДЕНИЮ

- Во время мытья автомобиля установить переключатель дворников в отключенное положение, чтобы остановить автоматическую работу дворников. Стеклоочистители могут начать работать и получить повреждение в случае нахождения переключателя в положении AUTO при мойке автомобиля.
- Не снимайте крышку датчика, расположенную в верхней части ветрового стекла со стороны пассажира. Это может привести к повреждению элементов системы, на которое не будет распространяться гарантия.

Стеклоомыватель ветрового стекла

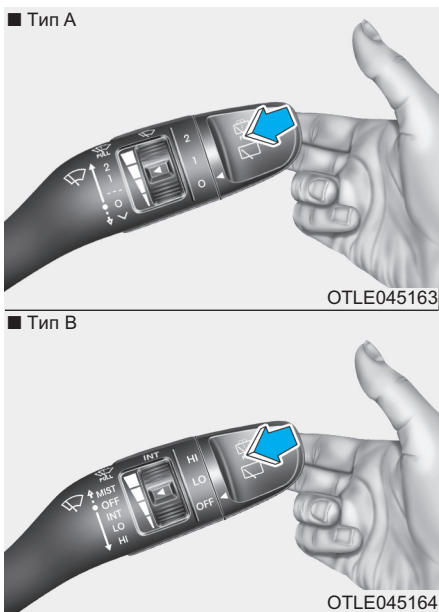

При нахождении рычага в положении OFF(O) легко потяните его на себя для подачи жидкости на ветровое стекло и включения стеклоочистителей на 1 - 3 цикла работы.

Работа стеклоомывателя и стеклоочистителя будет продолжаться до тех пор, пока вы не отпустите рычаг. Если стеклоомыватель не работает, возможно, необходимо пополнить количество моющей жидкости в бачке стеклоомывателя.

Если автомобиль оснащен омывателем фар, моющее средство разбрызгивается на фары одновременно с подачей моющей жидкости на ветровое стекло в следующих обстоятельствах:

1. Включено зажигание.
2. Переключатель света находится в положении фар.

⚠ ОСТОРОЖНО

При отрицательных температурах следует **ВСЕГДА** обогревать ветровое окно с помощью дефростера, чтобы предотвратить замерзание жидкости омывателя на стекле, что может ухудшить видимость и привести к аварии с вероятностью тяжелой травмы или смерти.

⚠ ВНИМАНИЕ

- Для предотвращения повреждения стеклоочистителей или ветрового стекла не включайте стеклоочистители, если ветровое стекло сухое.

(Продолжение)

(Продолжение)

- Для предотвращения возможного повреждения насоса стеклоомывателя ветрового стекла не включайте стеклоомыватель при отсутствии жидкости в его бачке.
- Для предотвращения повреждения рычагов стеклоочистителей и других элементов не пытайтесь перемещать стеклоочистители вручную.
- Во избежание потенциального повреждения системы стеклоочистителя и омывателя в зимний сезон и в холодную погоду следует использовать незамерзающую жидкость.

Переключатель стеклоочистителя и стеклоомывателя заднего стекла (при наличии)

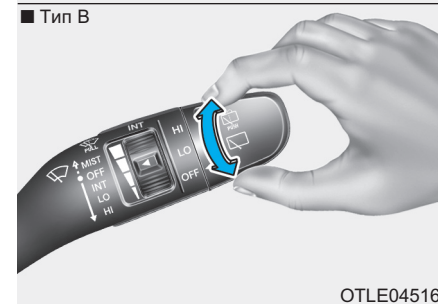
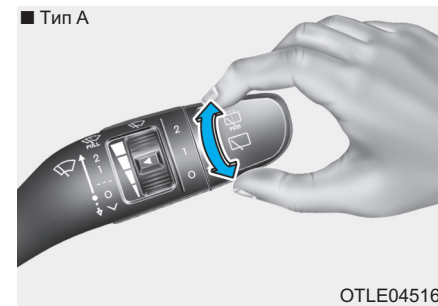

СИСТЕМА ПОМОЩИ ВОДИТЕЛЮ

Система предупреждения о сближении при парковке (задним ходом) (при наличии)



[B]: Датчик

Система предупреждения о сближении при парковке (задним ходом) при обнаружении какого-либо объекта на расстоянии до 120 см (50 дюймов) позади автомобиля подает звуковой сигнал.

Эта вспомогательная система регистрирует предметы только в пределах зоны действия датчиков и неспособна обнаруживать объекты в зонах, где датчики не установлены.

⚠ ОСТОРОЖНО

- Для предотвращения столкновения перед началом движения **ОБЯЗАТЕЛЬНО** следует убедиться в отсутствии каких-либо объектов вокруг транспортного средства.
- Соблюдайте особую осторожность при проезде мимо объектов и пешеходов, особенно детей.
- Необходимо учитывать, что некоторые типы объектов могут не отражаться на экране и не регистрироваться датчиками. Это зависит от материала или размеров объекта, а также от расстояния до него. Все перечисленные факторы влияют на эффективность датчиков.



Работа системы предупреждения о сближении при парковке (задним ходом)

Условия работы

- Система включается при движении задним ходом с включенным зажиганием. Если скорость транспортного средства выше 5 км/ч (3 миль/ч), система может не регистрировать предметы.
- Если скорость автомобиля выше 10 км/ч (6 миль/ч), то система не будет подавать предупредительные сигналы даже при регистрации предметов.
- При регистрации более двух объектов одновременно первым будет распознан ближайший объект.

Удобные компоненты для транспортного средства

Типы предупредительных звуковых сигналов и индикаторов

Типы предупредительных звуковых сигналов	Индикатор
Если предмет находится на расстоянии 120–60 см (47–24 дюйма) от заднего бампера: Зуммер подает прерывистый сигнал.	
Если предмет находится на расстоянии 60–30 см (24–12 дюйма) от заднего бампера: Зуммер подает более частый прерывистый сигнал.	
Если предмет находится ближе 30 см (12 дюймов) от заднего бампера: Зуммер подает непрерывный сигнал.	

К СВЕДЕНИЮ

- Индикатор, объекты и состояние датчиков могут отличаться от показанных на рисунке в зависимости от ситуации. Если индикатор мигает, рекомендуется обратиться к официальному дилеру HYUNDAI для проверки транспортного средства.
- Если звуковые предупредительные сигналы не подаются или зуммером подается сигнал сразу после переключения на задний ход (R), это может указывать на неисправность системы предупреждения о сближении при парковке (задним ходом). В этом случае рекомендуется как можно скорее обратиться к официальному дилеру HYUNDAI для проверки транспортного средства.

Выключение системы предупреждения о сближении при парковке (задним ходом) (при наличии)

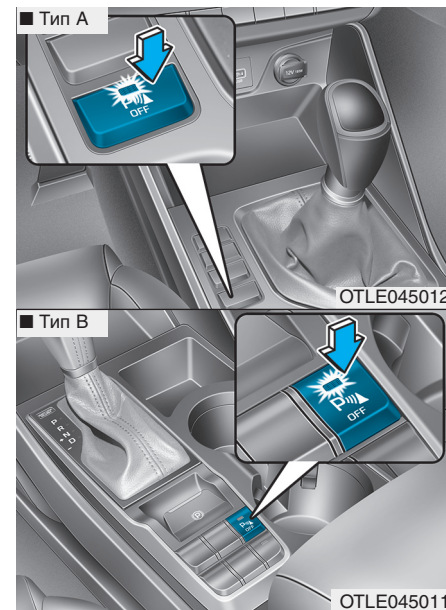

Нажмите эту кнопку для выключения системы предупреждения о сближении при парковке (задним ходом). Световой индикатор на кнопке погаснет.

Условия, при которых система предупреждения о сближении при парковке (задним ходом) не работает

Система помощи при парковке (задним ходом) может не работать надлежащим образом в следующих условиях:

- Обледенение датчика.
- Загрязнение, покрытие крышки датчика снегом, водой или другими посторонними веществами.

В следующих условиях возможен сбой системы предупреждения о сближении при парковке (задним ходом):

- При движении по неровностям, например, по грунтовым дорогам или с щебеночным покрытием, ухабам и уклонам.
- При наличии поблизости источников сильного звука, таких как автомобильные сирены, громкие мотоциклетные двигатели, срабатывание пневматических тормозов грузовиков, создающих помехи для датчиков системы.
- В сильный дождь или от водяных брызг.
- Наличие поблизости радиопередатчиков или мобильных телефонов.
- Покрытие датчика снегом.
- На транспортном средстве установлено оборудование сторонних изготовителей, изменена высота бампера или установка датчиков.

Условия, при которых возможно уменьшение диапазона дальности обнаружения:

- Слишком высокая или слишком низкая температура наружного воздуха.
- Объекты диаметром менее 14 см (6 дюймов) и длиной менее 1 м (40 дюймов).

Объекты, которые могут не распознаваться датчиками:

- Острые или тонкие объекты, такие как тросы, цепи или небольшие стойки.
- Объекты, поглощающие излучение датчика, такие как одежда, губчатые материалы или снег.

Удобные компоненты для транспортного средства

ОСТОРОЖНО

Гарантия на новый автомобиль не распространяется на происшествия, повлекшие за собой повреждение автомобиля или травмирование людей, если они связаны с использованием системы предупреждения о сближении при парковке (задним ходом). При движении всегда будьте внимательны и осторожны.

Предупреждение о сближении при парковке (Задний ход) предупреждение системы

- Подаваемые системой предупреждения о сближении при парковке (задним ходом) могут быть нерегулярными и зависеть от скорости и формы обнаруженных объектов.
 - Изменение высоты бампера или положения датчика, а также повреждение могут привести к системе предупреждения о сближении при парковке (задним ходом). На характеристики датчиков может также повлиять самостоятельная установка какого-либо дополнительного оборудования или принадлежностей.
 - Датчик может не регистрировать объекты, находящиеся на расстоянии менее 30 см (11 дюймов) от него, или неправильно определять расстояние до них. Соблюдайте осторожность.
- Покрытие датчика снегом, грязью или водой, а также обледенение могут привести к его отказу. Для восстановления работоспособности следует протереть датчик мягкой тканью.
 - Избегайте давления, царапин или ударов датчика о твердые предметы, способными повредить его поверхность. Эти действия могут вывести датчик из строя.
 - Не направляйте струю воды под высоким давлением на датчики и область вокруг них. Удар струей воды под давлением может привести к поломке устройств.

Система предупреждения о сближении при парковке (задним/передним ходом) (при наличии)

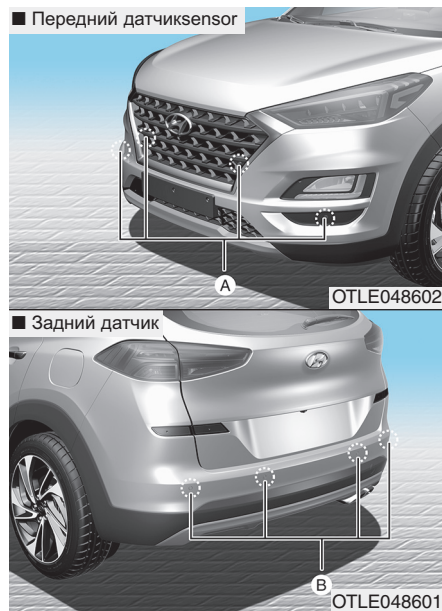

[A]: Передний датчик, [B]: Задний датчик

Система предупреждения о сближении при парковке (задним/передним ходом) помогает водителю, подавая звуковые сигналы при обнаружении какого-либо объекта на расстоянии 100 см (39 дюймов) спереди и 120 см (47 дюймов) сзади транспортного средства.

Эта вспомогательная система регистрирует предметы только в пределах зоны действия датчиков и неспособна обнаруживать объекты в зонах, где датчики не установлены.

⚠ ОСТОРОЖНО

- Перед началом движения следует **ОБЯЗАТЕЛЬНО** проверить наличие каких-либо объектов вокруг транспортного средства, чтобы избежать столкновения.
- Соблюдайте особую осторожность при проезде мимо объектов и пешеходов, особенно детей.
- Необходимо учитывать, что некоторые типы объектов могут не отражаться на экране и не регистрироваться датчиками. Это зависит от материала или размеров объекта, а также от расстояния до него. Все перечисленные факторы влияют на эффективность датчиков.

Удобные компоненты для транспортного средства

Работа системы предупреждения о сближении при парковке (задним/передним ходом)

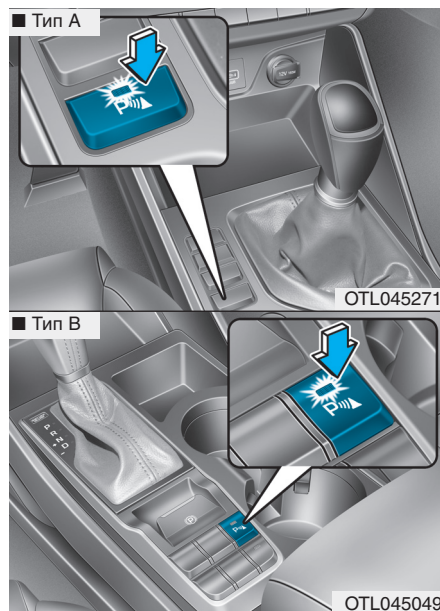

Условия работы

- Система включается, при нажатии кнопки управления системой предупреждения о сближении при парковке (задним/передним ходом) при работающем двигателе.
- При переводе рычага переключения передач в положение R (задний ход) система предупреждения о сближении при парковке (задним/передним ходом) включается автоматически. Однако если скорость транспортного средства превышает 10 км/ч (6 миль/ч), то система не будет подавать предупреждения даже в случае регистрации предметов. Если скорость транспортного средства превышает 20 км/ч (12 миль/ч), то система автоматически выключится. Для включения система нажмите кнопку системы предупреждения о сближении при парковке (задним/передним ходом).

- При регистрации более двух объектов одновременно первым будет распознан ближайший объект.

Типы предупредительных звуковых сигналов и индикаторов

см (дюйм)

Расстояние от объекта		Индикатор предупреждения		Предупредительный звуковой сигнал
		При вождении вперед	При вождении Назад	
61 ~ 100 (24 ~39)	Спереди		-	Зуммер работает прерывисто
61 ~ 120 (24 ~47)	Сзади	-		Зуммер работает прерывисто
31 ~ 60 (12 ~24)	Спереди			Зуммер подает сигнал часто
	Сзади	-		Зуммер подает сигнал часто
30 (12)	Спереди			Зуммер звучит непрерывно
	Сзади	-		Зуммер звучит непрерывно

К СВЕДЕНИЮ

- Индикатор, объекты и состояние датчиков могут отличаться от показанных на рисунке в зависимости от ситуации. Если индикатор мигает, рекомендуется обратиться к уполномоченному дилеру HYUNDAI для проверки системы.
- Если звуковые предупредительные сигналы не подаются или зуммером подается сигнал сразу после переключения на задний ход (R), это может указывать на неисправность системы предупреждения о сближении при парковке (задним/передним ходом). В этом случае рекомендуется как можно скорее обратиться к официальному дилеру HYUNDAI для проверки транспортного средства.

Удобные компоненты для транспортного средства

Условия, при которых система предупреждения о сближении при парковке (задним/передним ходом) не работает

Система предупреждения о сближении при парковке (задним/передним ходом) может не работать должным образом в следующих условиях:

- Обледенение датчика.
- Загрязнение, покрытие крышки датчика снегом, водой или другими посторонними веществами.

В следующих условиях возможен сбой системы предупреждения о сближении при парковке (задним/передним ходом):

- При движении по неровностям, например, по грунтовым дорогам или с щебеночным покрытием, ухабам и уклонам.
- При наличии поблизости источников сильного звука, таких как автомобильные сирены, громкие мотоциклетные двигатели, срабатывание пневматических тормозов грузовиков, создающих помехи для датчиков системы.
- В сильный дождь или от водяных брызг.
- Наличие поблизости радиопередатчиков или мобильных телефонов.
- Покрытие датчика снегом.
- На транспортном средстве установлено оборудование сторонних изготовителей, изменена высота бампера или установка датчиков.

Условия, при которых возможно уменьшение диапазона дальности обнаружения:

- Слишком высокая или слишком низкая температура наружного воздуха.
- Объекты диаметром менее 14 см и длиной менее 1 м.

Объекты, которые могут не распознаваться датчиками:

- Острые или тонкие объекты, такие как тросы, цепи или небольшие стойки.
- Объекты, поглощающие излучение датчика, такие как одежда, губчатые материалы или снег.

ОСТОРОЖНО

Гарантия на новый автомобиль не распространяется на происшествия, повлекшие за собой повреждение автомобиля или травмирование людей, если они связаны с использованием системы предупреждения о сближении при парковке (задним/передним ходом).

При движении всегда будьте внимательны и осторожны.

Меры предосторожности при использовании системы предупреждения о сближении при парковке (задним/передним ходом)

- Подаваемые системой предупреждения о сближении при парковке (задним/передним ходом) могут быть нерегулярными и зависеть от скорости и формы обнаруженных объектов.
- Изменение высоты бампера или положения датчика, а также повреждение могут привести к системе предупреждения о сближении при парковке (задним/передним ходом). На характеристики датчиков может также повлиять самостоятельная установка какого-либо дополнительного оборудования или принадлежностей.
- Датчик может не регистрировать объекты, находящиеся на расстоянии менее 30 см (11 дюймов) от него, или неправильно определять расстояние до них. Соблюдайте осторожность.
- Покрытие датчика снегом, грязью или водой, а также обледенение могут привести к его отказу. Для восстановления работоспособности следует протереть датчик мягкой тканью.
- Не нажимайте, не царапайте и не подвергайте датчик ударным нагрузкам. Эти действия могут вывести датчик из строя.
- Не направляйте струю воды под высоким давлением на датчики и область вокруг них. Удар струей воды под давлением может привести к поломке устройств.

Удобные компоненты для транспортного средства

Монитор заднего вида (при наличии)

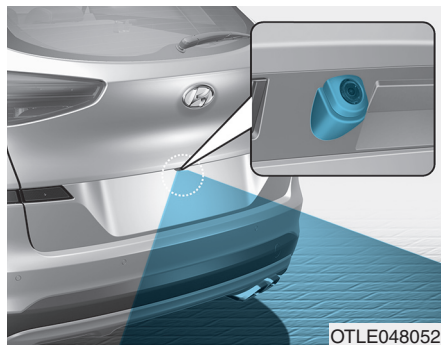
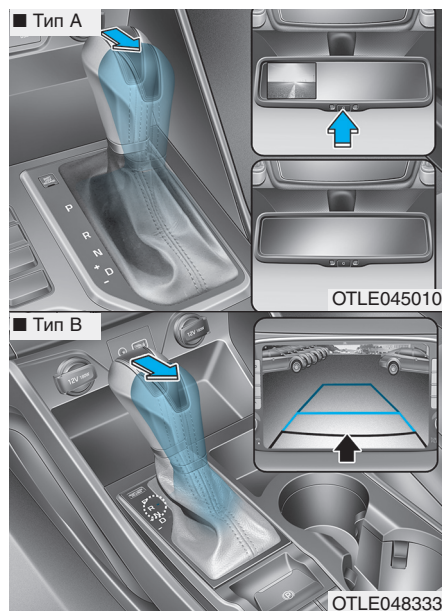

Монитор заднего вида включается при работающем двигателе и переводе рычага переключения передач в положение R (задний ход).

Эта вспомогательная система служит для передачи изображения обстановки позади автомобиля при движении задним ходом. Изображение передается на зеркало заднего вида или аудиовизуальное головное устройство.

■ Тип А

Монитор заднего вида можно выключить нажатием кнопки включения/выключения «ON/OFF», когда монитор включен. Еще раз нажмите кнопку включения/выключения для включения монитора заднего вида при движении задним ходом (R).

⚠ ОСТОРОЖНО

Дисплей камеры заднего обзора не является защитным устройством. Он предназначен только для помощи водителю идентифицировать объекты позади средней части транспортного средства. Камерой НЕ ОХВАТЫВАЕТСЯ все пространство позади транспортного средства.

К СВЕДЕНИЮ

Не направляйте струю воды под высоким давлением на камеру и зону вокруг нее. Удар струей воды под давлением может привести к поломке устройств.

⚠ ОСТОРОЖНО

- При движении задним ходом не следует полагаться только на дисплей камеры заднего вида.
- Перед началом движения следует **ОБЯЗАТЕЛЬНО** проверить наличие каких-либо объектов вокруг транспортного средства, чтобы избежать столкновения.
- Должна соблюдаться особая осторожность при проезде мимо объектов, пешеходов и, особенно, детей.

i Информация

Объектив камеры должен содержаться в чистоте. При загрязнении объектива камера может работать ненадлежащим образом.

Монитор кругового обзора (при наличии)

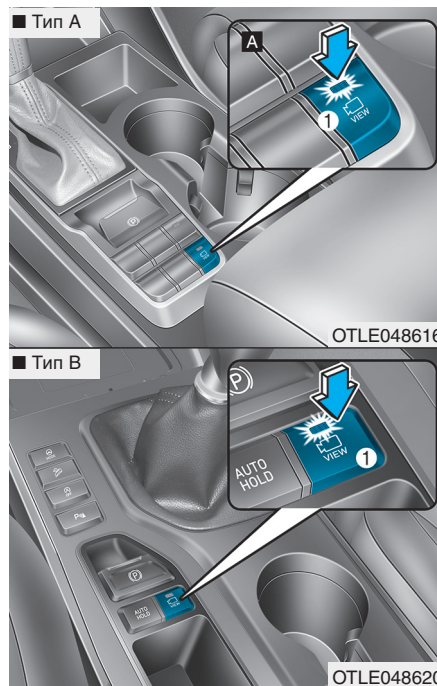

Система мониторинга кругового обзора обеспечивает обзор вокруг транспортного средства, что может быть полезным при парковке. Для использования системы нажмите кнопку (1, индикатор горит). Для выключения системы повторно нажмите на кнопку (1, индикатор не горит).

Условия работы

- Когда кнопка пуска/останова находится в положении ВКЛ
- При переключении селектора в положение «D», «N» или «R»
- При снижении скорости транспортного средства до 15 км/ч

Удобные компоненты для транспортного средства

i Информация

- Если скорость автомобиля выше 15 км/ч, система выключается. Система не включится снова автоматически, даже если скорость будет ниже 15 км/ч. Нажмите кнопку еще раз, чтобы выключить системы (1, индикатор горит).
- При движении задним ходом система включается автоматически, независимо от скорости транспортного средства и положения кнопки. Однако если при движении вперед скорость транспортного средства выше 15 км/ч, система SVM выключается.

- На системе отображается сообщение в перечисленных ниже случаях:
 - Открыт багажник
 - Открыта дверь водителя
 - Открыта дверь пассажира
 - Наружные зеркала заднего вида находятся в сложенном состоянии
- Если система не функционирует надлежащим образом, рекомендуется доставить транспортное средство к официальному дилеру HYUNDAI для проверки системы.

Для более подробной информации см. отдельное руководство для вашего автомобиля.



ВНИМАНИЕ

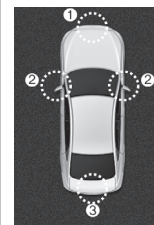

ODN047435

- (1) Передняя камера
- (2) Левая/правая камера
- (3) Задняя камера

Система мониторинга кругового обзора является лишь вспомогательной функцией. Перед началом движения следует **ОБЯЗАТЕЛЬНО** убедиться в отсутствии предметов или препятствий вокруг автомобиля.

К СВЕДЕНИЮ

Объектив камеры должен содержаться в чистоте. При загрязнении объектива камера может не работать надлежащим образом.

ДЕФРОСТЕР

К СВЕДЕНИЮ

Чтобы не повредить нити обогрева заднего стекла (приклеены на внутренней поверхности стекла) не используйте для его чистки острые инструменты или средства для мойки стекол, содержащие абразивные материалы.

i Информация

Информация о размораживании и устранении запотевания ветрового стекла приведена в параграфе “Размораживание и устранение запотевания лобового стекла” данного главы.

Обогреватель заднего стекла



При работающем двигателе обогреватель нагревает заднее окно изнутри и снаружи для устранения инея, запотевания и ледяного налета.

- Чтобы включить обогреватель заднего стекла нажмите соответствующую кнопку на передней центральной панели переключателей. При включении обогревателя заднего стекла на кнопке загорается индикатор.
- Чтобы выключить обогреватель, еще раз нажмите кнопку.

i Информация

- Если заднее стекло покрыто толстым слоем снега, перед включением обогревателя смахните снег щеткой.
- Обогреватель заднего стекла автоматически выключается примерно через 20 минут после включения зажигания.

Обогреватель наружных зеркал заднего вида (при наличии)

При наличии в автомобиле обогревателя зеркал заднего вида он будет работать одновременно с включением обогревателя заднего стекла.

Удобные компоненты для транспортного средства

АВТОМАТИЧЕСКАЯ СИСТЕМА УПРАВЛЕНИЯ МИКРОКЛИМАТОМ (ПРИ НАЛИЧИИ)

■ Тип А



1. Переключатель режимов вентилятора
2. Регулятор температуры подаваемого воздуха
3. Кнопки распределения потоков воздуха
4. Кнопка обогревателя ветрового стекла
5. Кнопка обогревателя заднего стекла
6. Кнопка управления притоком свежего воздуха
7. Кнопка включения кондиционера (A/C)

■ Тип В





* : при наличии

OTLE045171/OTLE045172

Обогрев и кондиционирование воздуха

1. Запустите двигатель.
2. Установите ручку выбора режима работы по своему усмотрению.

Для повышения эффективности обогрева и охлаждения:

- Обогрев: 
- Охлаждение: 

3. Установите ручку управления температурой воздуха по своему усмотрению.
4. Установите переключатель режимов подачи в положение подачи внешнего (свежего) воздуха.
5. Настройте скорость вращения вентилятора по своему усмотрению.
6. При необходимости включите кондиционер.

Выбор режима работы

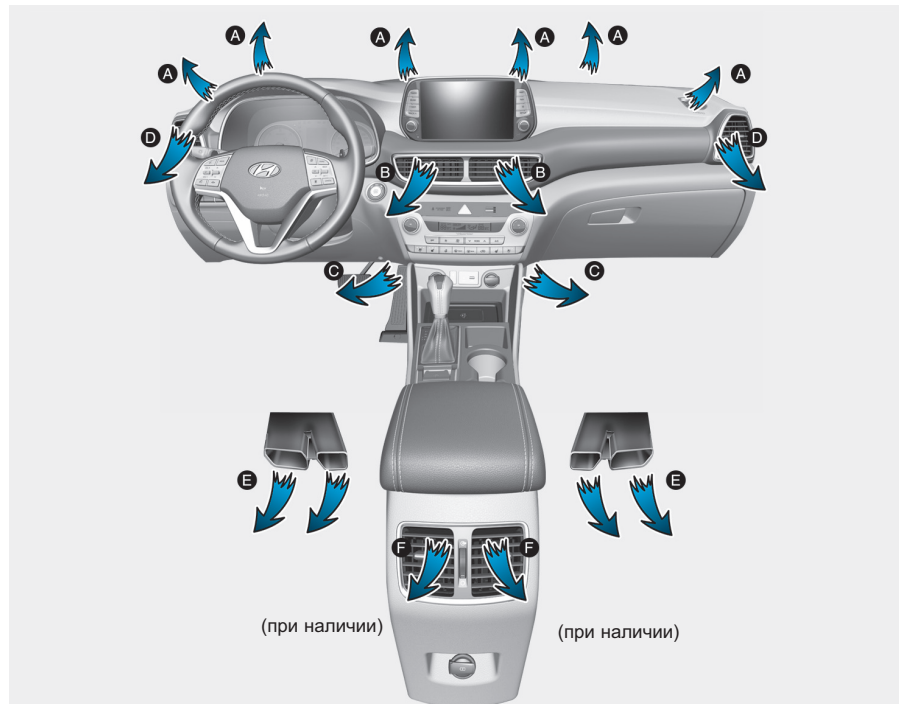

OTLE048173

Ручка выбора режима работы осуществляет управление направлением подачи воздуха через систему вентиляции.

Воздух из системы отопления и вентиляции может быть направлен в нижнюю часть салона, в вентиляционные отверстия передней панели или на лобовое стекло.

Удобные компоненты для транспортного средства

Обогрев (A, D)

Большая часть потока воздуха направляется на ветровое стекло.









Уровень лица (B, D, F)

Поток воздуха направляется на уровне верхней части тела и лица. Кроме того, возможно управление потоком воздуха с помощью соответствующих распределительных отверстий.

Уровень пола (A, C, D, E, F)

Большая часть потока воздуха направляется на уровень пола.

Можно также выбрать одновременно режимы 2 и 3 для обеспечения необходимого потока воздуха.

- режим лицо () + пол ()
- режим лицо () + обогрев ()
- пол () + обогрев ()
- режим лицо () + пол () + обогрев ()

3-178

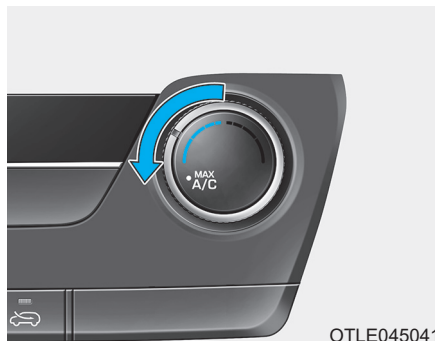

OTLE045041

Максимальное охлаждение подаваемого воздуха (B, D, F) (при наличии)

Для выбора макс. мощности кондиционера поверните ручку выбора режима влево до упора. Воздушный поток направлен в лицо и верхнюю часть тела.

В этом режиме положения кондиционера и рециркуляции воздуха будут выбраны автоматически.

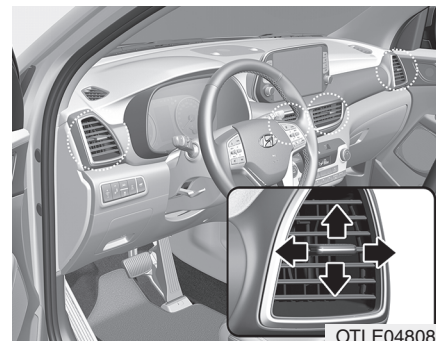

OTLE048086

Вентиляционные отверстия в панели приборов

С помощью рычага управления вентиляционными отверстиями отверстия могут быть открыты или закрыты по отдельности. При перемещении рычага управления вентиляционными отверстиями происходит закрытие вентиляционных отверстий.

Управление температурным режимом (при наличии)



OTLE045042

Ручка управления температурным режимом позволяет настраивать температуру воздуха, подаваемого через систему вентиляции. Для изменения температуры воздуха в пассажирском салоне поверните эту ручку вправо для повышения температуры и влево для ее понижения.

Переключатель режимов подачи воздуха

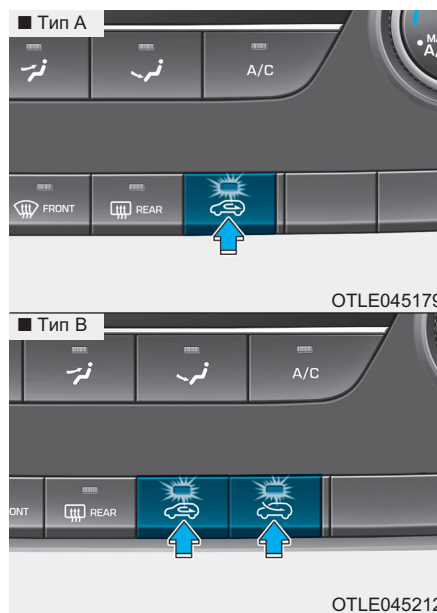

OTLE045179

OTLE045212

Этот орган управления используется для выбора одного из двух режимов подачи воздуха: подача внешнего (свежего) воздуха или рециркуляция.

Для изменения режима подачи воздуха нажмите кнопку управления.

Рециркуляция



При нахождении переключателя в положении рециркуляции в систему отопления и вентиляции поступает воздух из салона; там он нагревается или охлаждается в зависимости от выбранного режима работы системы.

Подача внешнего (свежего) воздуха



■ Тип А



При нахождении переключателя в этом положении в систему отопления и вентиляции поступает наружный воздух; там он нагревается или охлаждается в зависимости от выбранного режима работы системы.

Удобные компоненты для транспортного средства

i Информация

Следует заметить, что длительная работа нагревателя в положении рециркуляции воздуха (без кондиционирования воздуха) может привести к запотеванию изнутри ветрового стекла и боковых окон, а воздух в салоне станет спертым.

Кроме того, при продолжительной работе системы кондиционирования в режиме рециркуляции уровень влажности воздуха в пассажирском салоне существенно снижается.

⚠ ОСТОРОЖНО

- Продолжительная работа системы управления микроклиматом в режиме рециркуляции может привести к повышению влажности воздуха в салоне, что может вызвать запотевание остекления и ухудшение обзора.
- Нельзя спать в автомобиле при включенной системе кондиционирования или обогрева. Это может привести к причинению серьезного вреда здоровью или к гибели людей в результате падения содержания кислорода в воздухе и/или уменьшения температуры тела.

(Продолжение)

(Продолжение)

- Продолжительная работа системы управления микроклиматом в режиме рециркуляции может привести к возникновению у водителя дремоты или сонливости и к потере управления. устанавливайте переключатель режимов подачи внешнего воздуха в положение подачи свежего воздуха во время движения так часто, насколько это возможно.

Настройка скорости вращения вентилятора



Для работы вентилятора ключ в замке зажигания должен находиться в положении ON.

Ручка управления скоростью вращения вентилятора позволяет регулировать расход воздуха, подаваемого через систему вентиляции. Для изменения скорости вращения вентилятора поверните ее вправо для увеличения скорости вращения и влево для ее уменьшения.



Выключите вентиляторы

Для выключения вентиляторов поверните ручку контроля скорости вентилятора в положение «0».

К СВЕДЕНИЮ

Работа вентилятора при включенном зажигании может привести к разряду аккумуляторной батареи. Вентилятор следует включать при работающем двигателе.

Система кондиционирования (A/C) (при наличии)



Для включения системы кондиционирования нажмите на кнопку A/C (при этом загорится расположенная в ней контрольная лампа). Повторное нажатие на эту кнопку приводит к выключению системы кондиционирования.

Удобные компоненты для транспортного средства



Работа системы

Вентиляция

1. Установите ручку управления режимом в положение .
2. Установите переключатель режимов подачи воздуха в положение подачи внешнего (свежего) воздуха.
3. Установите ручку управления температурой воздуха по своему усмотрению.
4. Настройте скорость вращения вентилятора по своему усмотрению.

Обогрев

1. Установите ручку управления режимом в положение .
2. Установите переключатель режимов подачи воздуха в положение подачи внешнего (свежего) воздуха.
3. Установите ручку управления температурой воздуха по своему усмотрению.
4. Настройте скорость вращения вентилятора по своему усмотрению.
5. При необходимости обогрева с понижением влажности воздуха включите кондиционер (при наличии).

При запотевании ветрового стекла установите ручку управления режимом в положение  или .

Советы по эксплуатации

- Для предотвращения попадания в салон пыли или неприятных запахов через систему вентиляции следует временно установить переключатель режимов подачи воздуха в положение рециркуляции. Обязательно верните регулятор в положение подачи внешнего воздуха, когда источник раздражения окажется позади, чтобы в машину попадал свежий воздух. Тем самым будет обеспечено сохранение внимательности водителя и удобных условий для его работы.
- Забор воздуха для системы отопления и кондиционирования осуществляется через решетку, расположенную непосредственно перед ветровым стеклом. Следите за тем, чтобы она не была закрыта листьями, снегом, льдом и прочими посторонними предметами.

- Для предупреждения запотевания лобового стекла с внутренней стороны, следует установить переключатель режимов подачи внешнего воздуха в положение, соответствующее подаче свежего воздуха, ручку настройки скорости вращения вентилятора и ручку управления температурой воздуха можно установить по своему усмотрению.

Система кондиционирования

В системах кондиционирования воздуха HYUNDAI используется хладагент R-134a или R-1234yf.

1. Запустите двигатель. Нажмите кнопку включения системы кондиционирования.
2. Установите ручку управления режимом в положение .
3. Установите переключатель режимов подачи внешнего воздуха в положение рециркуляции воздуха.
4. Установите ручку управления скоростью вращения вентилятора и ручку управления температурным режимом таким образом, чтобы получить наиболее комфортные условия в салоне.

Информация

Согласно нормативам, действующим на момент изготовления транспортного средства в стране поставки, кондиционер заправляется хладагентом R-134a или R-1234yf. Информация о хладагенте кондиционера вашего автомобиля указана на наклейке под капотом. Местоположение наклейки с информацией о хладагенте системы кондиционирования воздуха см. в главе 8.

Удобные компоненты для транспортного средства

К СВЕДЕНИЮ

- Для обеспечения правильного и безопасного функционирования холодильный контур должны обслуживать только специально обученные и сертифицированные специалисты.
- Обслуживание холодильного контура необходимо выполнять в хорошо проветриваемом помещении.
- Для ремонта или замены испарителя (змеевика охлаждения) кондиционера запрещается использовать испаритель, снятый с другого или аварийного автомобиля. Новые испарители MAC должны быть сертифицированы и иметь соответствующую маркировку, как отвечающие требованиям стандарта SAE J2842.

i Информация

- При использовании системы кондиционирования внимательно следите за указателем температуры двигателя при движении в гору или в плотном потоке транспорта в случае жаркой погоды. Работа системы кондиционирования может привести к перегреву двигателя. Если указатель температуры двигателя показывает его перегрев, оставьте включенным вентилятор, но выключите систему кондиционирования.
- При открытых окнах и высокой влажности окружающего воздуха работа системы кондиционирования может привести к образованию капель влаги внутри автомобиля. Поскольку излишняя влага может привести к отказу электрооборудования, работа системы кондиционирования допускается только при закрытых окнах.

Советы по эксплуатации системы кондиционирования

- Если автомобиль был оставлен на стоянке под прямыми солнечными лучами в жаркую погоду, откройте на короткое время окна автомобиля для выпуска горячего воздуха из салона наружу.
- Чтобы содействовать уменьшению запотевания внутренней поверхности остекления в дождливую или влажную погоду понизьте влажность воздуха в салоне, включив систему кондиционирования.
- Во время работы системы кондиционирования можно заметить незначительное изменение частоты вращения двигателя в зависимости от включения или выключения компрессора системы кондиционирования. Это явление является нормальным.

- Включайте систему кондиционирования один раз в месяц хотя бы на несколько минут для поддержания ее рабочих характеристик на оптимальном уровне.
- При работе системы кондиционирования можно заметить, как со стороны пассажира на землю капает (или даже льется) чистая вода. Это явление является нормальным.
- Работа системы кондиционирования в режиме рециркуляции обеспечивает действительно максимальную интенсивность охлаждения, но продолжительная работа в таком режиме может привести к тому, что воздух в салоне станет несвежим.
- В режиме охлаждения вы можете увидеть образование тумана в воздухе вследствие быстрого охлаждения и влаги в поступающем воздухе. Это явление является нормальным.

Техническое обслуживание системы

Воздушный фильтр системы климат-контроля

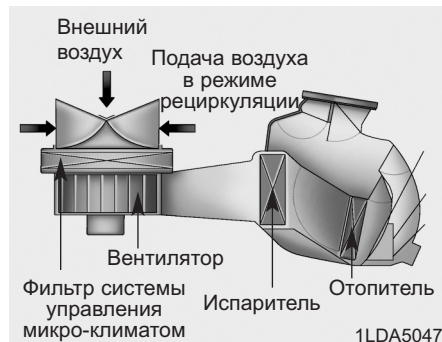

Воздушный фильтр климат-контроля установлен за перчаточным ящиком и предназначен для очистки поступающего в салон воздуха от пыли или других загрязнителей, поступающих с наружным воздухом через систему кондиционирования.

С течением времени фильтр забивается, что вызывает уменьшение воздушного потока через вентиляционные каналы и, как следствие, к скоплению влаги на внутренней поверхности ветрового стекла даже при выборе режима поступления наружного (свежего) воздуха. В этом случае рекомендуем обратиться к авторизованному дилеру HYUNDAI для замены фильтра системы климат-контроля.

Удобные компоненты для транспортного средства

i Информация

- Производите замену воздушного фильтра согласно графику технического обслуживания.

В случае тяжелых условий эксплуатации автомобиля (например, запыленные и неровные дороги) воздушный фильтр климат-контроля необходимо проверять и заменять чаще.

- В случае резкого снижения расхода воздуха рекомендуем обратиться к авторизованному дилеру HYUNDAI для проверки системы.

К СВЕДЕНИЮ

Систему следует заполнять только рекомендованным маслом в строго определенном объеме. В противном случае система может работать в нештатном режиме, кроме того, компрессор может выйти из строя.

⚠ ОСТОРОЖНО

Рекомендуем обратиться к авторизованному дилеру HYUNDAI для проверки системы кондиционирования воздуха.

Неправильное обслуживание может привести к тяжелым травмам при его проведении.

Этикетка с информацией о хладагенте системы кондиционирования воздуха

■ Пример

• Тип А

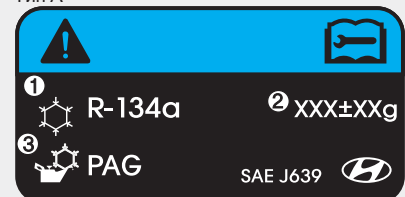

• Тип В



Фактическая наклейка с информацией о хладагенте системы кондиционирования воздуха на транспортном средстве может отличаться от приведенной.

Ниже приводится значение обозначений и спецификаций на этикетке с информацией о хладагенте системы кондиционирования воздуха:

1. Классификация хладагента
2. Объем хладагента
3. Классификация смазки компрессора

Информация о хладагенте кондиционера вашего автомобиля указана на наклейке под капотом.

Местоположение наклейки с информацией о хладагенте системы кондиционирования воздуха см. в главе 8.

Проверка количества хладагента и смазочного материала компрессора

Если количество хладагента недостаточно, производительность системы кондиционирования воздуха ниже номинальной. Плохо влияет на систему кондиционирования воздуха также и избыточное количество хладагента.

Следовательно, при обнаружении отклонений рекомендуем обратиться к авторизованному дилеру HYUNDAI для проверки системы.

⚠ ОСТОРОЖНО

Транспортные средства с хладагентом R-134a



Поскольку хладагент находится под очень высоким давлением, к обслуживанию системы кондиционирования воздуха должен допускаться только обученный и сертифицированный персонал. Систему следует заполнять только рекомендованным маслом в строго определенном объеме.

Несоблюдение этого правила может привести к повреждению оборудования автомобиля или травмированию персонала.

Удобные компоненты для транспортного средства

ОСТОРОЖНО

Автомобили с R-1234yf



Так как хладагент может воспламеняться при очень высоком давлении, обслуживание системы кондиционирования воздуха должны проводить

только обученные и сертифицированные технические специалисты. Важно использовать правильный тип и количество масла и хладагента. В противном случае возможно повреждение автомобиля и нанесение травм.

Для проверки системы кондиционирования воздуха рекомендуется обращаться к официальному дилеру HYUNDAI.

АВТОМАТИЧЕСКАЯ СИСТЕМА УПРАВЛЕНИЯ МИКРОКЛИМАТОМ (ПРИ НАЛИЧИИ)

■ Тип А



■ Тип В



1. Регулятор температуры на стороне водителя
2. Регулятор температуры на стороне пассажира
3. Кнопка AUTO (автоматическое управление)
4. Кнопка SYNC (синхронизация)
5. Кнопка выключения (OFF)
6. Кнопка включения кондиционера
7. Переключатель режимов вентилятора
8. Кнопка выбора режима (водитель)
9. Кнопка обогревателя ветрового стекла
10. Кнопка обогревателя заднего стекла
11. Кнопка управления притоком свежего воздуха
12. Информационный экран климатической установки

3

Удобные компоненты для транспортного средства

OTLE045213/OTLE045214

Удобные компоненты для транспортного средства

Автоматическое управление обогревом и кондиционированием воздуха



1. Нажмите кнопку AUTO (включение автоматического режима).

Управление режимами работы, скоростью вращения вентилятора, режимом подачи воздуха и работой системы кондиционирования будет осуществляться автоматически в соответствии с заданным значением температуры.

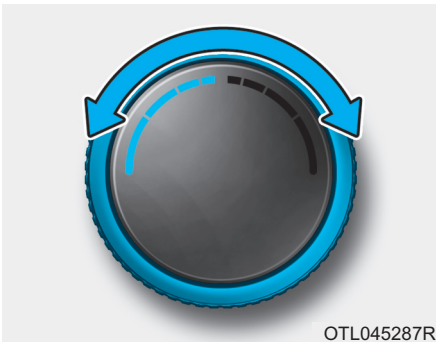

2. Повернуть ручку регулятора температуры для выбора требуемого значения.

i Информация

- Чтобы отключить автоматическое управление, задействуйте любую из следующих кнопок и переключателей:

- Кнопка переключения режима
- Кнопка оттаивателя ветрового стекла

(Нажмите кнопку больше одного раза, чтобы отменить функцию обогревателя ветрового стекла. На информационном дисплее снова появится символ AUTO.)

- Переключатель скорости вентилятора

Выбранная функция будет управляться вручную, а остальные функции - автоматически.

- Для комфорта и эффективности управления кондиционированием рекомендуется пользоваться кнопкой AUTO и устанавливать температуру на 23°C (73°F).



i Информация

Для обеспечения хорошего управления системой обогрева и охлаждения запрещается размещать что-либо рядом с датчиком.

Ручное управление обогревом и кондиционированием воздуха

Управление отоплением и кондиционированием может осуществляться также и в ручном режиме путем нажатия кнопок, отличных от кнопки AUTO. В таком случае система последовательно переключается в те режимы, которые выбраны в порядке переключения их кнопками. При нажатии любой кнопки, кроме кнопки AUTO, в автоматическом режиме работы, те функции, которые не были выбраны вручную, будут управляться автоматически.

1. Запустите двигатель.
2. Установите ручку управления режимом по своему усмотрению.

Для повышения эффективности обогрева и охлаждения:

- Обогрев:

- Охлаждение:

3. Установите ручку управления температурой воздуха по своему усмотрению.
4. Установите переключатель режимов подачи внешнего воздуха в положение подачи внешнего (свежего) воздуха.
5. Настройте скорость вращения вентилятора по своему усмотрению.
6. При необходимости включите кондиционер.

Для возврата в автоматический режим управления нажмите кнопку AUTO.

Удобные компоненты для транспортного средства

Выбор режима работы

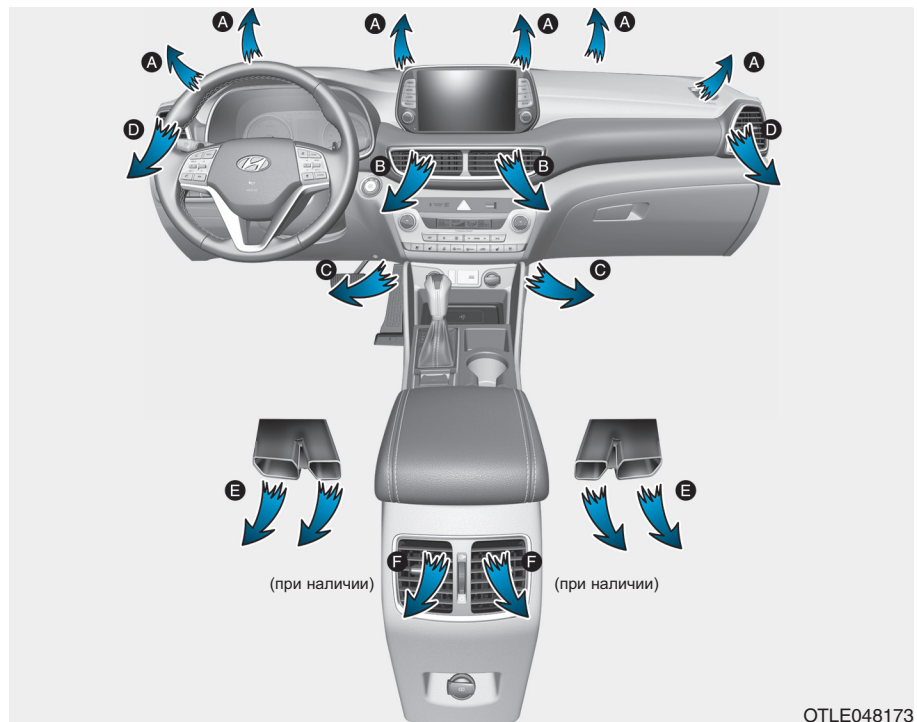

Кнопка выбора режима работы осуществляет управление направлением подачи воздуха через систему вентиляции.

3-192

 **Обогрев (A, D)**

Большая часть потока воздуха направляется на ветровое стекло.

 **Уровень лица (B, D, F)**

Поток воздуха направляется на уровне верхней части тела и лица. Кроме того, возможно управление потоком воздуха с помощью соответствующих распределительных отверстий.

 **Уровень пола (A, C, D, E, F)**

Большая часть потока воздуха направляется на уровень пола.

Можно также выбрать одновременно режимы 2 и 3 для обеспечения необходимого потока воздуха.

- режим лицо ($\overline{\text{فهر}}$) + пол ($\overline{\text{فهر}}$)
- режим лицо ($\overline{\text{فهر}}$) + обогрев ($\overline{\text{فهر}}$)
- пол ($\overline{\text{فهر}}$) + обогрев ($\overline{\text{فهر}}$)
- режим лицо ($\overline{\text{فهر}}$) + пол ($\overline{\text{فهر}}$) + обогрев ($\overline{\text{فهر}}$)



OTLE045216

Подача воздуха на ветровое стекло - сопла (А)

Основная часть воздуха направляется на ветровое стекло, а незначительное его количество подается к боковым соплам для предотвращения обмерзания остекления.

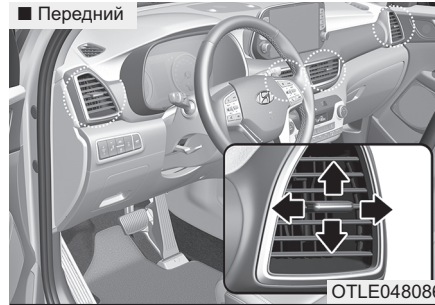

■ Передний

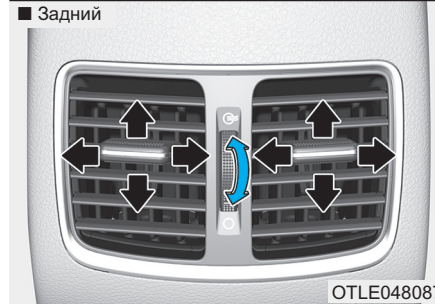

■ Задний

Вентиляционные отверстия в панели приборов

Спереди:

С помощью рычага управления вентиляционными отверстиями отверстия могут быть открыты или закрыты по отдельности. При перемещении рычага управления вентиляционными отверстиями происходит закрытие вентиляционных отверстий.

Сзади:

Для закрывания вентиляционного отверстия поверните его вниз в крайнее положение. Для открывания вентиляционного отверстия поверните его вверх в нужное положение. Также Вы можете регулировать направление подачи воздуха из вентиляционных отверстий при помощи рычага управления вентиляционным отверстием, как показано на рисунке.

Удобные компоненты для транспортного средства

Регулирование температуры



OTL045287R

Повернуть ручку регулятора температуры для выбора требуемого значения.



OTLE045218

Равномерное регулирование температуры со стороны водителя и пассажира

- Нажать кнопку "SYNC" (синхронизация) для равномерного регулирования температуры со стороны водителя и пассажира.

Со стороны пассажира температура устанавливается такой же, как и со стороны водителя.

- Повернуть ручку регулятора температуры со стороны водителя. Температуры и со стороны водителя, и со стороны пассажира будут откорректированы одинаково.

Раздельное регулирование температуры со стороны водителя и пассажира

- Нажать кнопку "SYNC" (синхронизация) еще раз для раздельного регулирования температуры со стороны водителя и пассажира. Подсветка ручки выключается.
- Повернуть регулятор температуры со стороны водителя для регулирования температуры со стороны водителя.
- Повернуть регулятор температуры со стороны пассажира для регулирования температуры со стороны пассажира.

Преобразование температуры

Если аккумуляторная батарея разряжена или отсоединена, режим отображения температуры будет переключен на градусы Цельсия.

Это нормально. Температурный режим может переключаться между отображением значения в градусах Цельсия и Фаренгейта следующим образом:

- Автоматическая система управления климатической установкой

Удерживая кнопку OFF в нажатом состоянии, нажмите кнопку AUTO и удерживайте ее не менее 3 секунд. Представление температуры изменится с градусов Цельсия на градусы Фаренгейта или наоборот.

- Режим пользовательских настроек на комбинации приборов: Единицы измерения температуры могут быть изменены в "Other Features (прочие функции) - Temperature unit (единицы измерения температуры)".

Переключатель режимов подачи воздуха



Этот орган управления используется для выбора одного из двух режимов подачи воздуха: подача внешнего (свежего) воздуха или рециркуляция.

Для изменения режима забора воздуха нажмите кнопку.

Рециркуляция



При нахождении переключателя в положении рециркуляции в систему отопления и вентиляции поступает воздух из салона; там он нагревается или охлаждается в зависимости от выбранного режима работы системы.

Подача внешнего (свежего) воздуха

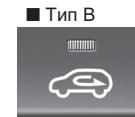
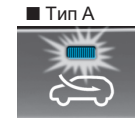

При нахождении переключателя в этом положении в систему отопления и вентиляции поступает наружный воздух; там он нагревается или охлаждается в зависимости от выбранного режима работы системы.

Удобные компоненты для транспортного средства

i Информация

Необходимо отметить, что длительная работа системы отопления в режиме рециркуляции приводит к запотеванию ветрового стекла и боковых окон автомобиля. При этом воздух в салоне становится несвежим.

Кроме того, при продолжительной работе системы кондиционирования в режиме рециркуляции уровень влажности воздуха в пассажирском салоне существенно снижается.

⚠ ОСТОРОЖНО

- Продолжительная работа системы управления микроклиматом в режиме рециркуляции может привести к повышению влажности воздуха в салоне, что может вызвать запотевание остекления и ухудшение обзора.
- Нельзя спать в автомобиле при включенной системе кондиционирования или обогрева. Это может привести к причинению серьезного вреда здоровью или к гибели людей в результате падения содержания кислорода в воздухе и/или уменьшения температуры тела.

(Продолжение)

(Продолжение)

- Продолжительная работа системы управления микроклиматом в режиме рециркуляции может привести к возникновению у водителя дремоты или сонливости и к потере управления. Устанавливайте переключатель режимов подачи внешнего воздуха в положение подачи свежего воздуха во время движения так часто, насколько это возможно.

Настройка скорости вращения вентилятора

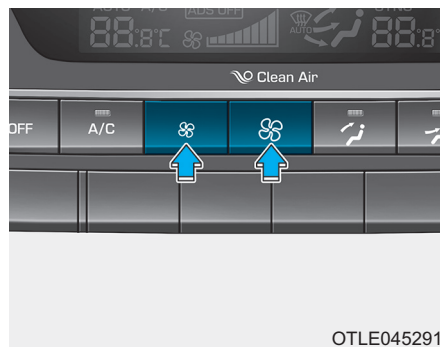

OTLE045291

Настройка скорости вращения вентилятора на необходимую величину осуществляется путем нажатия соответствующей кнопки.

Чем выше скорость вращения вентилятор, тем больше подача воздуха.

Нажатие кнопки OFF (Выкл.) приводит к выключению вентилятора.

К СВЕДЕНИЮ

Работа вентилятора при включенном зажигании может привести к разряду аккумуляторной батареи. Вентилятор следует включать при работающем двигателе.

Система кондиционирования



OTLE045292

Для включения системы кондиционирования нажмите на кнопку A/C (при этом загорится расположенная в ней контрольная лампа).

Повторное нажатие на эту кнопку приводит к выключению системы кондиционирования.

Удобные компоненты для транспортного средства

Режим отключения

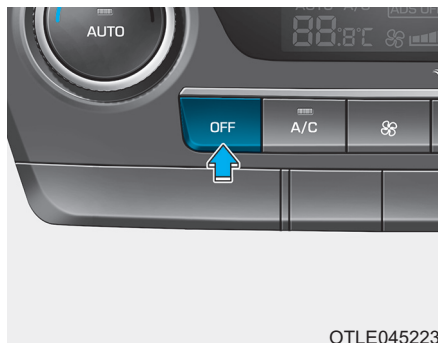

OTLE045223



Нажмите переднюю кнопку OFF для выключения системы климат-контроля. Тем не менее, все еще можно будет управлять кнопками выбора режима и подачи воздуха, пока включено зажигание.

Работа системы

Вентиляция

1. Установите ручку управления режимом в положение .
2. Установите переключатель режимов подачи воздуха в положение подачи внешнего (свежего) воздуха.
3. Установите ручку управления температурой воздуха по своему усмотрению.
4. Настройте скорость вращения вентилятора по своему усмотрению.

Обогрев

1. Установите ручку управления режимом в положение .
2. Установите переключатель режимов подачи воздуха в положение подачи внешнего (свежего) воздуха.
3. Установите ручку управления температурой воздуха по своему усмотрению.
4. Настройте скорость вращения вентилятора по своему усмотрению.
5. При необходимости обогрева с понижением влажности воздуха включите кондиционер.
 - При запотевании ветрового стекла установите ручку управления режимом в положение  или .

Советы по эксплуатации

- Для предотвращения попадания в салон пыли или неприятных запахов через систему вентиляции следует временно установить переключатель режимов подачи воздуха в положение рециркуляции. Обязательно верните регулятор в положение подачи внешнего воздуха, когда источник раздражения окажется позади, чтобы в машину попадал свежий воздух. Тем самым будет обеспечено сохранение внимательности водителя и удобных условий для его работы.
- Забор воздуха для системы отопления и кондиционирования осуществляется через решетку, расположенную непосредственно перед ветровым стеклом. Следите за тем, чтобы она не была закрыта листьями, снегом, льдом и прочими посторонними предметами.
- Для предупреждения запотевания лобового стекла с внутренней стороны, следует установить переключатель режимов подачи внешнего воздуха в положение, соответствующее подаче свежего воздуха, ручку настройки скорости вращения вентилятора и ручку управления температурой воздуха можно установить по своему усмотрению.

Система кондиционирования

В системах кондиционирования воздуха HYUNDAI используется хладагент R-134a или R-1234yf.

1. Запустите двигатель. Нажмите кнопку включения системы кондиционирования.
2. Установите ручку управления режимом в положение .
3. Установите переключатель режимов подачи внешнего воздуха в положение рециркуляции воздуха.
4. Установите ручку управления скоростью вращения вентилятора и ручку управления температурным режимом таким образом, чтобы получить наиболее комфортные условия в салоне.

Удобные компоненты для транспортного средства

i Информация

Согласно нормативам, действующим на момент изготовления транспортного средства в стране поставки, кондиционер заправляется хладагентом R-134a или R-1234yf. Информация о хладагенте кондиционера вашего автомобиля указана на наклейке под капотом. Местоположение наклейки с информацией о хладагенте системы кондиционирования воздуха см. в главе 8.

К СВЕДЕНИЮ

- Для обеспечения правильного и безопасного функционирования холодильный контур должны обслуживать только специально обученные и сертифицированные специалисты.
- Обслуживание холодильного контура необходимо выполнять в хорошо проветриваемом помещении.
- Для ремонта или замены испарителя (змеевика охлаждения) кондиционера запрещается использовать испаритель, снятый с другого или аварийного автомобиля. Новые испарители MAC должны быть сертифицированы и иметь соответствующую маркировку, как отвечающие требованиям стандарта SAE J2842.

i Информация

- При использовании системы кондиционирования внимательно следите за указателем температуры двигателя при движении в гору или в плотном потоке транспорта в случае жаркой погоды. Работа системы кондиционирования может привести к перегреву двигателя. Если указатель температуры двигателя показывает его перегрев, оставьте включенным вентилятор, но выключите систему кондиционирования.
- При открытых окнах и высокой влажности окружающего воздуха работа системы кондиционирования может привести к образованию капель влаги внутри автомобиля. Поскольку излишняя влага может привести к отказу электрооборудования, работа системы кондиционирования допускается только при закрытых окнах.

Советы по эксплуатации системы кондиционирования

- Если автомобиль был оставлен на стоянке под прямыми солнечными лучами в жаркую погоду, откройте на короткое время окна автомобиля для выпуска горячего воздуха из салона наружу.
- Чтобы содействовать уменьшению запотевания внутренней поверхности остекления в дождливую или влажную погоду понизьте влажность воздуха в салоне, включив систему кондиционирования.
- Во время работы системы кондиционирования можно заметить незначительное изменение частоты вращения двигателя в зависимости от включения или выключения компрессора системы кондиционирования. Это явление является нормальным.
- Включайте систему кондиционирования один раз в месяц хотя бы на несколько минут для поддержания ее рабочих характеристик на оптимальном уровне.
- При работе системы кондиционирования можно заметить, как со стороны пассажира на землю капает (или даже льется) чистая вода. Это явление является нормальным.
- Работа системы кондиционирования в режиме рециркуляции обеспечивает действительно максимальную интенсивность охлаждения, но продолжительная работа в таком режиме может привести к тому, что воздух в салоне станет несвежим.
- В режиме охлаждения вы можете увидеть образование тумана в воздухе вследствие быстрого охлаждения и влаги в поступающем воздухе. Это явление является нормальным.

Техническое обслуживание системы

Фильтр системы климат-контроля

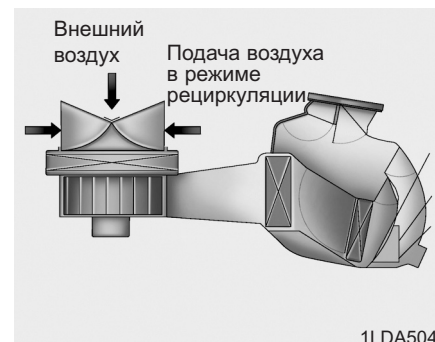

Воздушный фильтр климат-контроля установлен за перчаточным ящиком и предназначен для очистки поступающего в салон воздуха от пыли или других загрязнителей, поступающих с наружным воздухом через систему кондиционирования.

Удобные компоненты для транспортного средства

С течением времени фильтр забивается, что вызывает уменьшение воздушного потока через вентиляционные каналы и, как следствие, к скоплению влаги на внутренней поверхности ветрового стекла даже при выборе режима поступления наружного (свежего) воздуха. В этом случае рекомендуем обратиться к авторизованному дилеру HYUNDAI для замены фильтра системы климат-контроля.

i Информация

- Производите замену воздушного фильтра согласно графику технического обслуживания.

В случае тяжелых условий эксплуатации автомобиля (например, запыленные и неровные дороги) воздушный фильтр климат-контроля необходимо проверять и заменять чаще.

- В случае резкого снижения расхода воздуха рекомендуем обратиться к авторизованному дилеру HYUNDAI для проверки системы.

Этикетка с информацией о хладагенте системы кондиционирования воздуха



Фактическая наклейка с информацией о хладагенте системы кондиционирования воздуха на транспортном средстве может отличаться от приведенной.

Ниже приводится значение обозначений и спецификаций на этикетке с информацией о хладагенте системы кондиционирования воздуха:

1. Классификация хладагента
2. Объем хладагента
3. Классификация смазки компрессора

Информация о хладагенте кондиционера вашего автомобиля указана на наклейке под капотом.

Местоположение наклейки с информацией о хладагенте системы кондиционирования воздуха см. в главе 8.

Проверка количества хладагента и смазочного материала компрессора

Если количество хладагента недостаточно, производительность системы кондиционирования воздуха ниже номинальной. Плохо влияет на систему кондиционирования воздуха также и избыточное количество хладагента.

Следовательно, при обнаружении отклонений рекомендуем обратиться к авторизованному дилеру HYUNDAI для проверки системы.

⚠ ОСТОРОЖНО

Транспортные средства с хладагентом R-134a



Поскольку хладагент находится под очень высоким давлением, к обслуживанию системы кондиционирования воздуха должен допускаться только обученный и сертифицированный персонал. Систему следует заполнять только рекомендованным маслом в строго определенном объеме.

Несоблюдение этого правила может привести к повреждению оборудования автомобиля или травмированию персонала.

Удобные компоненты для транспортного средства

⚠ ОСТОРОЖНО

Автомобили с R-1234yf

 Так как хладагент может воспламеняться при очень высоком давлении, обслуживание системы кондиционирования воздуха должны проводить только обученные и сертифицированные технические специалисты. Важно использовать правильный тип и количество масла и хладагента.

 В противном случае возможно повреждение автомобиля и нанесение травм.

Для проверки системы кондиционирования воздуха рекомендуется обращаться к официальному дилеру HYUNDAI.

УСТРАНЕНИЕ ИНЕЯ И ЗАПОТЕВАНИЯ С ВЕТРОВОГО СТЕКЛА

⚠ ОСТОРОЖНО

Обогрев ветрового стекла



Не используйте положение  или  в режиме охлаждения при высоком уровне влажности наружного воздуха. Разница между температурой наружного воздуха и температурой ветрового стекла может вызвать запотевание внешней поверхности ветрового стекла, что приведет к потере обзора. В таком случае установите ручку или кнопку выбора режима в положение , а ручку или кнопку настройки скорости вращения вентилятора в положение малой скорости вращения.

- Для максимально эффективного удаления инея установите температурный режим на высокую температуру (крайнее правое положение ручки) и максимальную скорость вращения вентилятора.
- Если при устранении инея или запотевания с остекления необходимо обеспечить подачу воздуха в нижнюю часть салона, установите режим подачи воздуха в нижнюю часть салона и на лобовое стекло.
- Перед началом движения полностью удалите снег и лед с ветрового стекла, заднего стекла, наружных зеркал заднего вида и со всех боковых стекол.
- Полностью удалите снег и лед с капота и с решетки воздухозаборника для повышения эффективности работы отопителя салона и обогревателя стекол, а также уменьшения вероятности запотевания внутренней стороны ветрового стекла.

Система управления микроклиматом с ручным управлением

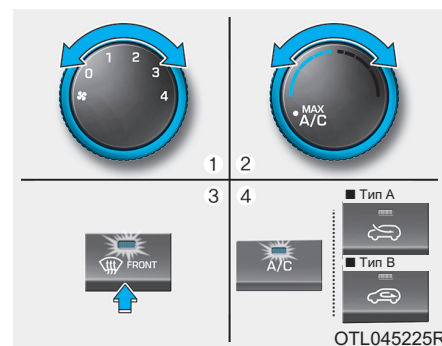
Для устранения запотевания внутренней стороны ветрового стекла



1. Установите любую скорость вращения вентилятора, кроме положения "0".
2. Выберите требуемое значение температуры.
3. Выберите положение  или .

Удобные компоненты для транспортного средства

4. Будет автоматически выбран режим внешнего (свежего) воздуха. Кроме того, кондиционер (при наличии) автоматически включается в случае установки селектора режима в положение .

Если автоматического включения системы кондиционирования и режима подачи наружного (свежего) воздуха не произойдет, нажмите соответствующую кнопку.

Для устранения инея с внешней стороны ветрового стекла

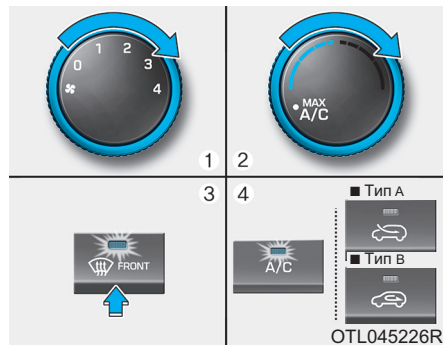

1. Установите максимальную скорость вращения вентилятора (крайнее правое положение ручки управления).
2. Установите максимальное значение температуры.
3. Выберите положение .
4. Будет автоматически выбран режим внешнего (свежего) воздуха и кондиционера (при наличии).

Автоматическая система управления микроклиматом

Для устранения запотевания внутренней стороны ветрового стекла

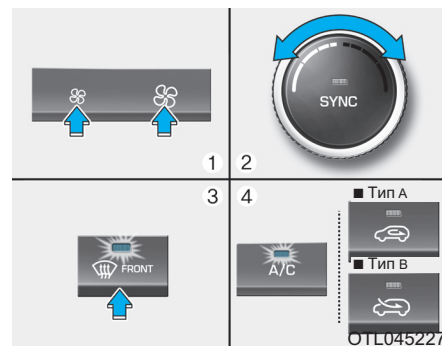

1. Выберите требуемое значение скорости вращения вентилятора.
2. Выберите требуемое значение температуры.
3. Нажмите кнопку включения обогревателя остекления .

4. Произойдет автоматическое включение системы кондиционирования. В соответствии с измеренной температурой окружающего воздуха и режима забора наружного (свежего) воздуха.

Если кондиционирование воздуха, режим забора наружного (свежего) воздуха и более высокая скорость вращения вентилятора не выбраны автоматически, произведите их ручную настройку при помощи соответствующей кнопки или ручки.

При выборе позиции  произойдет переключение скорости вращения вентилятора с более низкой на более высокую.

Для устранения инея с внешней стороны ветрового стекла

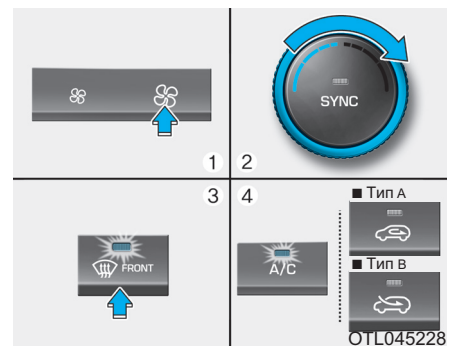



1. Установите максимальную скорость вращения вентилятора.
2. Установите максимальное значение температуры (HI).
3. Нажмите кнопку включения обогревателя остекления ().
4. Произойдет автоматическое включение системы кондиционирования. В соответствии с измеренной температурой окружающего воздуха и режима подачи наружного (свежего) воздуха.

При выборе позиции  произойдет переключение скорости вращения вентилятора с низкой на высокую.

Удобные компоненты для транспортного средства

Алгоритм работы системы устранения запотевания (при наличии)

Для уменьшения вероятности запотевания ветрового стекла с внутренней стороны осуществляется автоматическое управление режимом подачи воздуха и работой системой кондиционирования в соответствии с определенными условиями, такими как положения  и .

Для отмены алгоритма работы системы устранения запотевания или для его возврата к исходным установкам, выполните следующие действия.

Система управления микроклиматом с ручным управлением

1. Поверните ключ в замке зажигания в положение ON.
2. Поверните ручку выбора режима работы в положение подачи воздуха на ветровое стекло (.
3. Нажмите кнопку переключения режимов забора воздуха не менее 5 раз за 3 секунды.

Индикатор на кнопке впуска воздуха мигнет 3 раза с интервалом 0,5 секунды. Это указывает, что логика предотвращения запотевания отменена или возвращена к запрограммированному статусу.

При разрядке или отключении аккумуляторной батареи произойдет возврат алгоритма работы системы устранения запотевания к исходным установкам.

Автоматическая система управления микроклиматом

1. Поверните ключ в замке зажигания в положение ON.
2. Выберите режим подачи воздуха на ветровое стекло путем нажатия соответствующей кнопки (.
3. Удерживая кнопку включения системы кондиционирования (A/C) в нажатом состоянии, нажмите на кнопку переключения режимов подачи воздуха не менее 5 раз в течение 3 секунд.

Экран информации системы климат-контроля мигнет 3 раза с 0,5-секундными интервалами. Это указывает, что алгоритм работы системы устранения запотевания отменен или возвращен к запрограммированному состоянию.

При разрядке или отключении аккумуляторной батареи произойдет возврат алгоритма работы системы устранения запотевания к исходным установкам.

Автоматическая система предотвращения запотевания (Только для автоматической системы управления микроклиматом, при наличии)



OTLE048332

Автоматическая система предотвращения запотевания обеспечивает уменьшение вероятности запотевания внутренней стороны лобового стекла путем измерения содержания влаги.

Система автоматической очистки запотевшего стекла работает когда включен обогреватель или кондиционер.

i Информация

При температуре наружного воздуха ниже -10°C нормальная работа система автоматического обогрева ветрового стекла не гарантируется.



При работе системы автоматического обогрева ветрового стекла загорается индикатор.

При обнаружении в салоне высокого уровня влажности система автоматического обогрева ветрового стекла работает следующим образом:

- Степень 1: включение кондиционера воздуха
- Степень 2: подача наружного воздуха
- Степень 3: подача воздуха на лобовое стекло
- Степень 4: увеличение подачи воздуха на лобовое стекло

Если кондиционер выключен или вручную выбран режим рециркуляции воздуха, в то время как система автоматического предотвращения запотевания включена, то символ «ADS OFF» мигнет 3 раза, указывая на отмену работы в ручном режиме.

Удобные компоненты для транспортного средства

Выключение системы автоматического обогрева ветрового стекла

При включенном зажигании нажмите и удерживайте в течение 3 секунд кнопку обогревателя ветрового стекла.

При отключении системы автоматического обогрева ветрового стекла символ ADS OFF мигнет 3 раза, а на информационный дисплей системы климат-контроля будет выведено сообщение "ADS OFF".

При сбросе настроек системы автоматического обогрева ветрового стекла символ ADS OFF мигнет 6 раз, звуковой сигнал раздаваться не будет.

i Информация

- Если кондиционирование воздуха включено путем активации автоматической системы предотвращения запотевания стекол, то при попытке выключить систему кондиционирования воздуха индикатор мигнет 3 раза и кондиционирование воздуха не отключится.
- Для эффективной работы системы не выбирайте положение рециркуляции воздуха в период, когда работает автоматическая система предотвращения запотевания стекол.

К СВЕДЕНИЮ

Не удаляйте крышку датчика, расположенную в верхней части ветрового стекла со стороны водителя.

Это может привести к повреждению элементов системы, на которое не будет распространяться действие гарантии.

ДОПОЛНИТЕЛЬНЫЕ ФУНКЦИИ СИСТЕМЫ КЛИМАТ-КОНТРОЛЯ

Автоматическая вентиляция (при наличии)

Если переключатель зажигания установлен в положение ON (ВКЛ) или работает двигатель, температура в салоне низкая и система кондиционирования работает в режиме рециркуляции воздуха более 5~30 минут, то положение воздушной заслонки автоматически изменится на подачу наружного (свежего) воздуха.

Для отмены или установки автоматической вентиляции

При включенной системе кондиционирования воздуха выберите режим обдува на уровне лица , нажмите кнопку положения рециркуляции воздуха более пяти раз в течение трех секунд, удерживая нажатой кнопку A/C.

При включении автоматической вентиляции индикатор кнопки управления подачей воздуха (положение рециркуляции воздуха) мигнет 6 раз. При выключении индикатор кнопки управления подачей воздуха (положение рециркуляции воздуха) мигнет 3 раза.

Рециркуляция воздуха при открытом люке в крыше (при наличии)

Если обогреватель или система кондиционирования воздуха включены при открытом люке в крыше, будет автоматически выбрано положение подачи наружного (свежего) воздуха. Если в этот момент нажать кнопку положения рециркуляции воздуха, то положение рециркуляции воздуха будет выбрано, однако через 3 минуты снова изменится на подачу наружного (свежего) воздуха.

При закрывании люка в крыше режим подачи воздуха вернется к исходному выбранному положению.

Удобные компоненты для транспортного средства

ОТДЕЛЕНИЯ ДЛЯ ХРАНЕНИЯ ВЕЩЕЙ

⚠ ОСТОРОЖНО

Недопустимо хранить в транспортном средстве зажигалки, пропановые баллоны или другие огнеопасные или взрывчатые материалы. Они могут загореться и/или взорваться при длительном воздействии на автомобиль высокой температуры.

⚠ ОСТОРОЖНО

Крышки всех вещевых ящиков при движении ВСЕГДА должны быть закрытыми. Находящиеся внутри транспортного средства предметы двигаются относительно земли со скоростью транспортного средства. При резком торможении или повороте, а также в случае аварии, они могут вылететь из ящиков и нанести водителю и пассажирам серьезные травмы.

К СВЕДЕНИЮ

Во избежание возможной кражи не оставляйте ценные предметы в отделениях для хранения вещей.

Отделение в центральной консоли

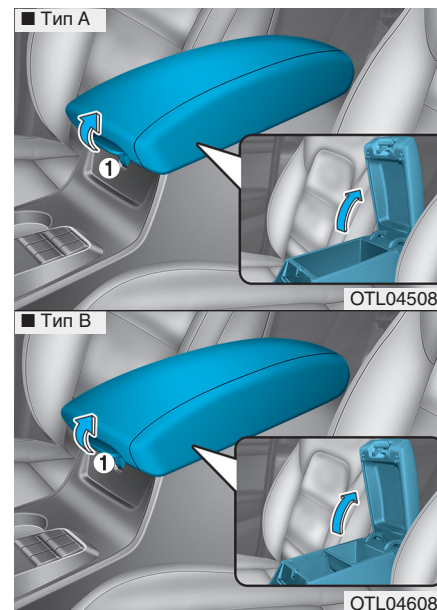

Открытие:
Потяните рычаг (1).

Сдвижной подлокотник (при наличии)

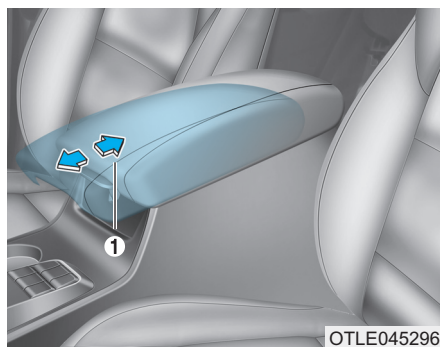

Перемещение подлокотника вперед:

Возьмитесь за переднюю часть подлокотника (1) и потяните ее вперед.

Перемещение подлокотника назад:

Сдвиньте подлокотник назад.

ВНИМАНИЕ

Не следует держать подлокотник за переднюю часть (1) при его перемещении назад. В этом случае можно прижать пальцы.

Перчаточный ящик

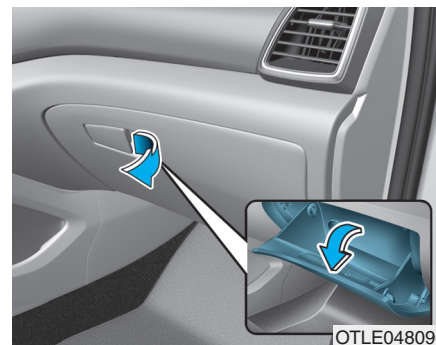

Чтобы открыть перчаточный ящик, потяните ручку, после чего он откроется автоматически. После использования закройте перчаточный ящик.

Удобные компоненты для транспортного средства

⚠ ОСТОРОЖНО

Дверца вещевого ящика после использования **ВСЕГДА** должна находиться в закрытом положении.

В случае аварии открытая дверца вещевого ящика может стать причиной серьезной травмы пассажира, даже при пристегнутом ремне безопасности.

Холодильный отсек (при наличии)

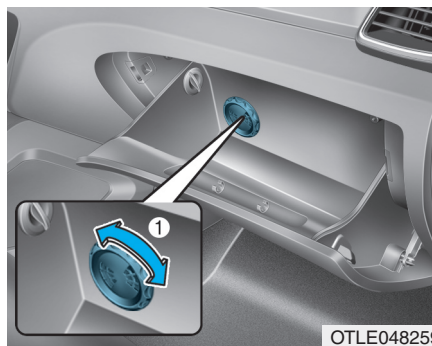

В перчаточном ящике можно сохранить холодными банки с напитками или другие предметы.

1. Включите кондиционер.
2. Переместите рычаг открывания/закрывания (1) вентиляционного отверстия в перчаточном ящике в положение "открыто".
3. Если холодильный отсек не используется, переместите рычаг (1) в положение "закрыто".

К СВЕДЕНИЮ

Перекрывание предметом холодильном уменьшит охлаждения.

каким-либо отверстием в отсеке может эффективность

Отсек для солнцезащитных очков (при наличии)

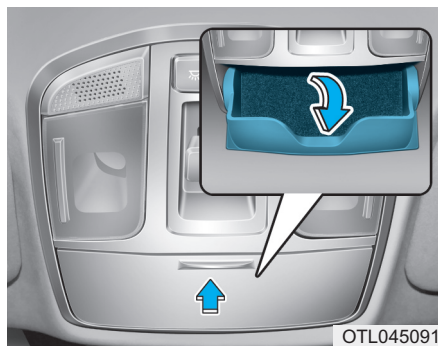

Открытие:

нажать на крышку, после чего отсек медленно откроется. Солнцезащитные очки необходимо положить в дверцу отсека стеклами наружу.

Закрытие:

Нажать для возврата в исходное положение. Во время движения футляр для солнцезащитных очков должен оставаться закрытым.

⚠ ОСТОРОЖНО

- Не размещайте внутри отделения для солнцезащитных очков посторонние предметы. Подобные вещи могут вылететь из него в момент резкой остановки автомобиля или при дорожно-транспортном происшествии, возможно став причиной травмы пассажиров, находящихся в автомобиле.
- Не открывайте отделение для солнцезащитных очков во время движения автомобиля. Открытое отделение для солнцезащитных очков может закрыть обзор через внутреннее зеркало заднего вида.
- Не следует прилагать усилия при помещении очков в футляр. Вероятно получение травмы, если пытаться открыть футляр с зажатыми в нем очками.

Удобные компоненты для транспортного средства

ЭЛЕМЕНТЫ ВНУТРЕННЕЙ ОТДЕЛКИ САЛОНА

Пепельница (при наличии)

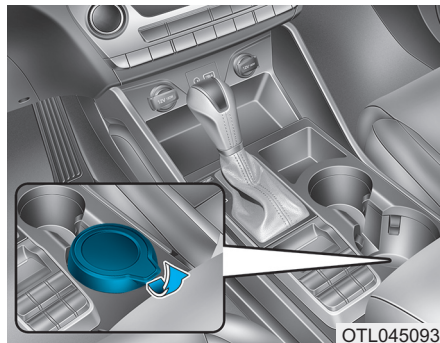

Для возможности использования пепельницы необходимо открыть крышку.

Очистка пепельницы:

Лоток пепельницы необходимо снять. Для этого поверните крышку против часовой стрелки, извлеките ее и поднимите лоток вверх.

⚠ ОСТОРОЖНО

Если положить горящие сигареты или спички в пепельницу с другими горючими материалами, это может стать причиной возгорания.

Держатель для напитков

Передний

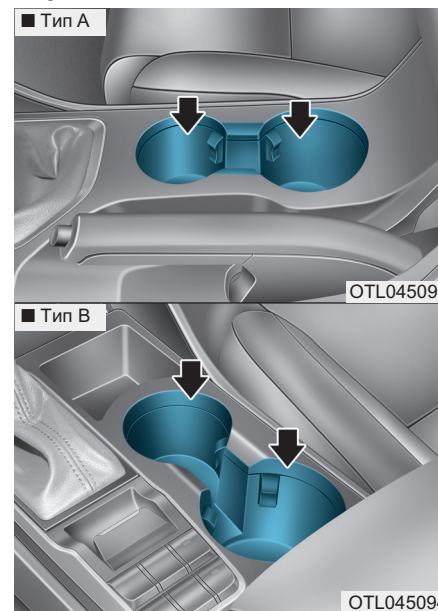

Чашки или маленькие банки могут устанавливаться в держатель для напитков.

Для транспортных средств с правым расположением органов управления показанное изображение зеркальное.

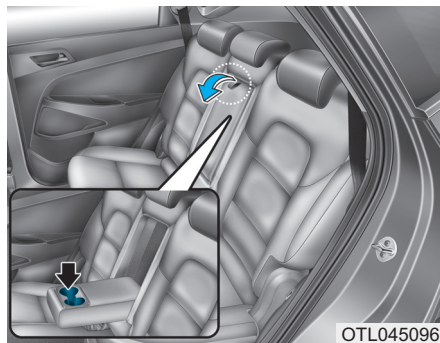
Задний

Для возможности использования держателя для напитков необходимо опустить подлокотник.

⚠ ОСТОРОЖНО

- Для предотвращения разлива следует избегать резкого ускорения и торможения, если в держатель вставлена емкость для напитков. Разлив горячей жидкости может вызвать ожоги. В случае получения водителем подобных ожогов он может потерять управление над транспортным средством и попасть в аварию.
- При движении транспортного средства не следует устанавливать в держатель для напитков открытые чашки, бутылки, банки и т. д. с горячими жидкостями. В этом случае при аварии или резком торможении могут быть получены травмы.

(Продолжение)

(Продолжение)

- В держатели для напитков следует ставить только мягкую посуду. В случае аварии твердые предметы могут стать причиной травм.

⚠ ОСТОРОЖНО

Держите банки и бутылки подальше от воздействия прямых солнечных лучей и не держите их в автомобиле, где может повыситься температура в салоне. Они могут взорваться.

Удобные компоненты для транспортного средства

К СВЕДЕНИЮ

- Для предотвращения разлива напитки должны оставаться в закрытой упаковке. В случае разлива они могут вывести из строя электрические или электронные системы транспортного средства.
- Вытирая пролитые жидкости, не допускайте высыхания чашкодержателя при высокой температуре. Это может повредить держатель для напитков.

Солнцезащитный козырек

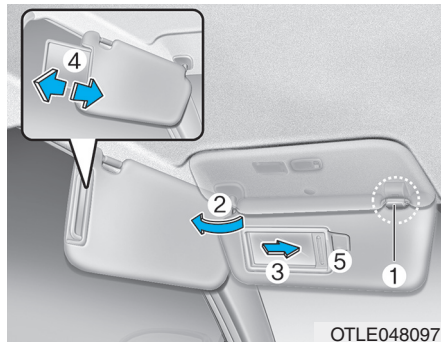

Для использования солнцезащитного козырька его необходимо потянуть вниз.

Для использования солнцезащитного козырька для бокового окна его необходимо потянуть вниз, отстегнуть от держателя козырька (1) и развернуть к боковому стеклу (2).

Для использования зеркала в солнцезащитном козырьке необходимо опустить солнцезащитный козырек и сдвинуть крышку зеркала (3).

По необходимости переместите солнцезащитный козырек вперед или назад (4). Для хранения квитанций следует использовать держатели (5).

i Информация

Полностью закройте зеркальце заслонки и верните солнцезащитный козырек в первоначальное положение после его использования.

⚠ ОСТОРОЖНО

В целях обеспечения безопасности нельзя ограничивать обзор при использовании солнцезащитного козырька.

К СВЕДЕНИЮ

- Не помещайте более одной квитанции в держатель для квитанций. Это может повредить держатель для квитанций.
- Не помещайте пластиковые карты, такие как кредитные карты, в держатель для квитанций, расположенный на внешней части солнцезащитного козырька. Это может повредить кредитную карту.

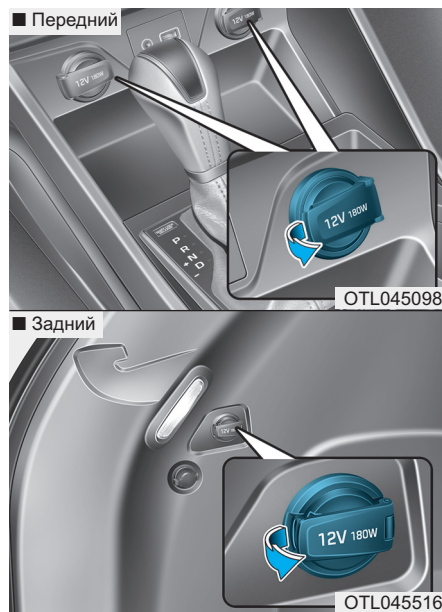
Электрическая розетка (при наличии)

Электрическая розетка предназначена для питания мобильных телефонов или иных устройств, предназначенных для работы в электрической системе автомобиля.

Устройства не должны потреблять более 180 Вт (ватт) при работе двигателя.

⚠ ОСТОРОЖНО

Следует избегать поражения электрическим током. Недопустимо вставлять в розетки пальцы или посторонние предметы (карандаши, например) или прикасаться к розетке влажными руками.

Удобные компоненты для транспортного средства

К СВЕДЕНИЮ

Для предотвращения повреждения розетки питания:

- Электрические приборы следует использовать только во время работы двигателя; после окончания их использования их необходимо отключить от розетки. Использование розетки для питания вспомогательных приборов в течение длительного времени при неработающем двигателе может привести к разрядке батареи.
- Следует подключать только рассчитанные на напряжение 12 В электрические устройства с мощностью менее 180 Вт (ватт).
- При использовании электрической розетки следует установить минимальный режим работы системы кондиционирования или обогрева.
- Закройте крышку, если розетка не используется.

(Продолжение)

(Продолжение)

- Некоторые электронные приборы могут служить источниками помех при их включении в электрическую розетку автомобиля. Они могут быть причиной повышенного шума при работе аудиосистемы и ненормальной работы других электронных систем или приборов, которые используются в автомобиле.
- Вилку в розетку необходимо вставлять до упора. При плохом контакте вилка может перегреться или может сработать встроенный термopредохранитель.
- Вилка на батарее оснащена электрическими или электронными устройствами защиты от обратного тока. Обратный ток от батареи может течь по цепям электрических или электронных систем транспортного средства, что может стать причиной их повреждения.

Зарядное USB-устройство (при наличии)



Зарядное USB-устройство предназначено для зарядки аккумуляторов различных гаджетов через USB-кабель.

Зарядку электрических устройств можно производить, когда замок зажигания или кнопка пуска/остановки двигателя находится в положении ACC/ON/START.

Состояние заряда можно контролировать на самом электроустройстве.

После зарядки отсоедините USB-кабель от USB-порта.

- В процессе подзарядки смартфон или планшетный компьютер могут нагреваться. Это не указывает на неисправность системы подзарядки.
- Смартфон или планшетный компьютер, для которых предусмотрен другой метод подзарядки, могут не зарядиться надлежащим образом. В этом случае необходимо использовать зарядное устройство, предназначенное именно для конкретного устройства.
- Вывод на подзарядку предназначен исключительно для подзарядки устройства. Не используйте вывод на подзарядку для включения аудиосистемы или для воспроизведения содержимого мультимедийных носителей в AVN.

Система беспроводной зарядки смартфонов (при наличии)

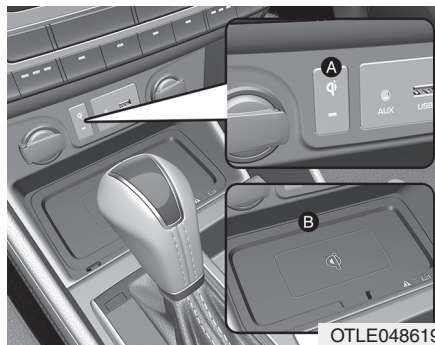

[A]: Индикатор, [B]: Зарядная накладка

Устройство зарядки для беспроводного мобильного телефона находится на передней консоли.

Эксплуатация системы возможна, когда все двери закрыты, а переключатель зажигания находится в положении ACC/ON.

Зарядка сотового телефона

Системы беспроводной зарядки мобильного телефона заряжают только мобильные телефоны с возможностью индуктивной зарядки по технологии Qi (Qi). Прочитайте наклейку на крышке мобильного телефона или посетите веб-сайт изготовителя вашего мобильного телефона для проверки того, что ваш мобильный телефон поддерживает технологию Qi.

Процесс беспроводной зарядки начинается, когда вы помещаете мобильный телефон Qi на модуль беспроводной зарядки.

1. Удалите другие предметы, включая электронный ключ, с модуля беспроводной зарядки. В противном случае процесс беспроводной зарядки может быть прерван. Расположите мобильный телефон по центру зарядного устройства.
2. Во время зарядки мобильного телефона индикатор светится оранжевым цветом. При завершении зарядки телефона индикатор становится зеленым.

3-221

Удобные компоненты для транспортного средства

3. Вы можете включить или отключить функцию беспроводной зарядки в режиме пользовательских настроек на приборной панели. Для получения дополнительной информации см. «режимы ЖК» в данном разделе.

Если мобильный телефон не заряжается:

- Попробуйте передвинуть телефон на зарядкой накладке.
- Убедитесь, что индикатор горит оранжевым цветом.

Индикатор мигает оранжевым цветом в течение 10 секунд при наличии неисправности в системе беспроводной зарядки.

В этом случае временно прекратите беспроводной процесс зарядки, а затем еще раз попробуйте зарядить мобильный телефон.

Если при остановленном двигателе открыть переднюю дверь, в то время как на беспроводном зарядном устройстве находится мобильный телефон, на ЖК дисплее появится предупреждающее сообщение.

3-222

На некоторых мобильных телефонах сообщение может не отображаться.

(Это связано с особенностями модели мобильного телефона, однако зарядка мобильного телефона выполняется в штатном режиме.)

К СВЕДЕНИЮ

- Система беспроводной зарядки мобильных телефонов может не поддерживать некоторые телефоны, которые не имеют верификации Qi (Qi).
- Расположите телефон ровно по центру системы беспроводной зарядки мобильных телефонов. Если телефон будет расположен хотя бы немного неровно, скорость зарядки может замедлиться, а телефон может нагреться во время зарядки.

• Процесс беспроводной зарядки может временно прерываться при задействовании функция электронного ключа (например, запуск двигателя, открытие и закрытие дверей).

• При завершении процесса зарядки индикатор зарядки на некоторых автомобилях может не измениться на зеленый цвет, даже если процесс был завершен успешно.

• Некоторые мобильные телефоны, обладающие собственной защитой, могут заряжаться от беспроводного зарядного устройства медленно или не заряжаться вообще, если температура внутри автомобиля слишком высокая или слишком низкая.

Когда температура в салоне слишком высокая или низкая, не используйте систему и подождите до тех пор, пока температура не будет поддерживаться на надлежащем уровне.

- Процесс беспроводной зарядки может временно прекратиться, если внутри системы беспроводной зарядки температура повышается до аномальных значений. При снижении температуры до определенного уровня процесс беспроводной зарядки возобновится.
- Процесс беспроводной зарядки может временно прекратиться, если между мобильным телефоном и системой беспроводной зарядки находится металлический предмет, например, монета.
- Некоторые мобильные телефоны, обладающие собственной защитой, могут заряжаться от беспроводного зарядного устройства медленно, или не заряжаться вообще.
- Беспроводное зарядное устройство может не работать, если на телефоне используется толстый защитный корпус.
- Если телефон не соприкасается с беспроводным зарядным устройством полностью, зарядка может не работать.
- Некоторые магнитные предметы (кредитные карты, телефонные карты, идентификационные карты и билеты) могут быть повреждены в случае помещения на беспроводное зарядное устройство.

Прикуриватель (при наличии)



Для использования прикуривателя выключатель зажигания должен быть установлен в положение ACC или ON.

Для пользования следует нажать на рукоятку подвижной части до фиксированного положения. После нагревания элемента подвижная часть автоматически возвращается в исходное положение, прикуриватель готов к применению.

Для замены рекомендуется приобретать детали у дилера HYUNDAI.

Удобные компоненты для транспортного средства

ОСТОРОЖНО

- Не удерживайте прикуриватель в нажатом положении после того, как он нагреется, поскольку это может привести к его перегреву.
- Если прикуриватель не выйдет из гнезда в течение 30 секунд, извлеките его вручную во избежание перегрева.
- Недопустимо вставлять посторонние предметы в розетку прикуривателя. Это может стать причиной повреждения прикуривателя.

К СВЕДЕНИЮ

В розетке для прикуривателя следует использовать только оригинальные прикуриватели компании HYUNDAI. Использование гнезда для подключения вспомогательных устройств (например, электробритвы, ручного пылесоса или кофеварки) может привести к его повреждению или вызвать отказ электрической системы.

Часы

ОСТОРОЖНО

Не производите установку часов во время движения автомобиля. Вы можете потерять управление, результатом чего станет получение серьезных травм или дорожно-транспортное происшествие.

Более подробная информация представлена в главе 4 отдельного руководства, поставляемого с системой аудиовизуального устройства навигации автомобиля.

Крючок для одежды (при наличии)

■ Тип А

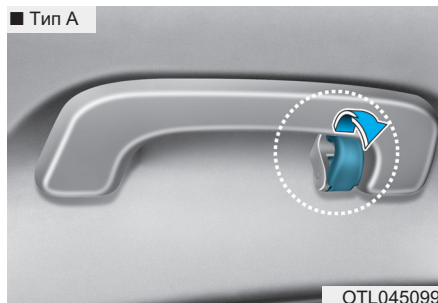

■ Тип В

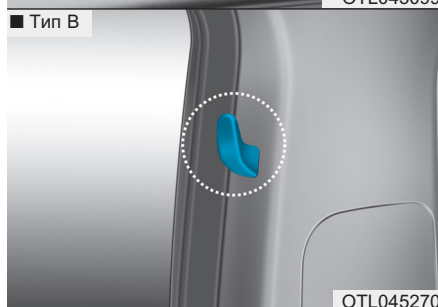

Для использования крючка его необходимо отвести вниз. (Тип А)

Эти вешалки на рассчитаны на крупногабаритные и тяжелые предметы.

⚠ ОСТОРОЖНО

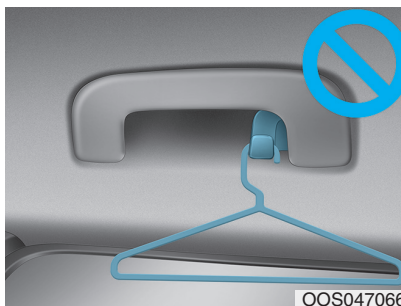

Запрещается вешать вешалки и прочие твердые предметы. Разрешается вешать только одежду. Также запрещается располагать тяжелые, острые или хрупкие предметы в карманы из ткани. В случае дорожно-транспортного происшествия при раскрытии подушек безопасности они могут привести к повреждению автомобиля и личным травмам.

Фиксаторы коврика (при наличии)

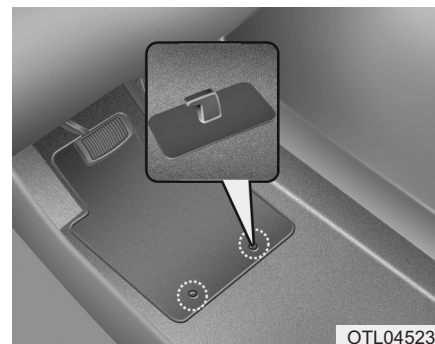

Передние коврики пола **ВСЕГДА** должны быть прикреплены к транспортному средству с помощью специальных фиксаторов. Фиксаторами на ковре переднего пола коврики удерживаются от смещения вперед.

Удобные компоненты для транспортного средства

⚠ ОСТОРОЖНО

При установке в автомобиль **ЛЮБОГО** коврика пола необходимо обратить внимание на следующее.

- Перед поездкой убедитесь в том, что коврики пола надежно прикреплены к предусмотренным в автомобиле креплениям для ковриков пола.
- Не используйте **ЛЮБОЙ** коврик пола, который не может быть надежно прикреплен к этим креплениям.
- Не накладывайте коврики пола друг на друга (например, всепогодный резиновый коврик на коврик с ковровым покрытием). В каждой позиции должен быть установлен только один коврик пола.

(Продолжение)

(Продолжение)

ВАЖНО – В вашем автомобиле на стороне водителя имеются крепления, предназначенные для надежной фиксации коврика пола. Для предотвращения создания помех при управлении педалями рекомендуется, чтобы использовались коврики пола производства **HYUNDAI**, специально предназначенные для данного транспортного средства.

Сетка фиксации багажа



Для предотвращения смещения груза в багажнике можно воспользоваться специальной сеткой, прикрепляемой к четырем держателям.

При необходимости рекомендуется обратиться к официальному дилеру **HYUNDAI** для приобретения багажной сетки.

К СВЕДЕНИЮ

Сеткой можно также закрепить груз на крыше автомобиля, пристегнув ее к верхним рельсам хомути.

⚠ ВНИМАНИЕ

Чтобы предотвратить повреждение вещей или автомобиля, следует соблюдать осторожность при размещении хрупких или объемных предметов.

⚠ ОСТОРОЖНО

Чтобы избежать травмирования глаз, НЕ натягивайте сетку слишком сильно. ВСЕГДА держите свое лицо и другие части тела вне линии натяжения элементов сетки. НЕ ИСПОЛЬЗУЙТЕ багажную сетку, если на ней имеются видимые надрывы, повреждения или следы износа.

Шторка багажного отделения (при наличии)

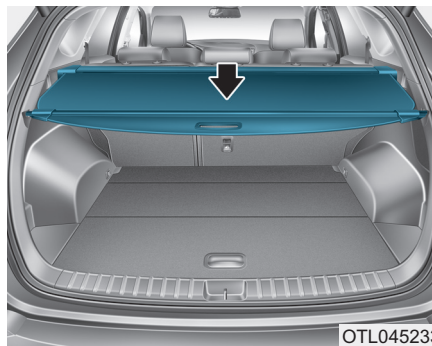

Чтобы прикрыть вещи в багажном отделении, используйте шторку.

К СВЕДЕНИЮ

Не кладите багаж на шторку багажного отделения, если она используется, т.к. она может сломаться или деформироваться.

⚠ ОСТОРОЖНО

- Не кладите предметы на шторку багажного отделения. Эти предметы могут упасть внутрь салона и поранить пассажиров во время торможения или ДТП.
- Никогда никому не позволяйте ездить в багажном отделении. Он предназначен только для перевозки багажа.
- Следите за распределением массы внутри автомобиля, старайтесь переместить ее как можно ближе к передней части автомобиля.

Удобные компоненты для транспортного средства

Чтобы воспользоваться шторкой багажного отделения

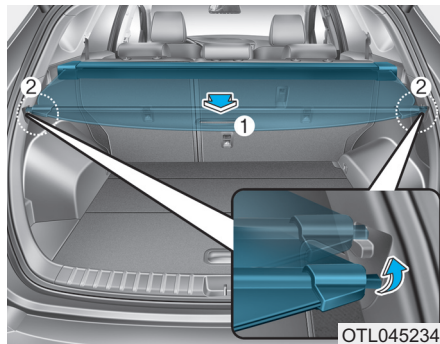

1. Потяните шторку за ручки по направлению к задней части автомобиля (1).
2. Вставьте направляющий стержень в поводок (2).

К СВЕДЕНИЮ

Вытащите шторку за ручки на середину, чтобы направляющий стержень не выпал из поводка.

После использования шторки багажного отделения:

1. Для высвобождения защитного экрана багажного отделения из направляющих потяните его назад и вверх.
2. Шторка автоматически задвинется назад.

К СВЕДЕНИЮ

Шторка может не задвинуться, если она не выдвинута до конца. Выдвиньте ее до конца, а затем задвиньте.

Чтобы снять шторку багажного отделения

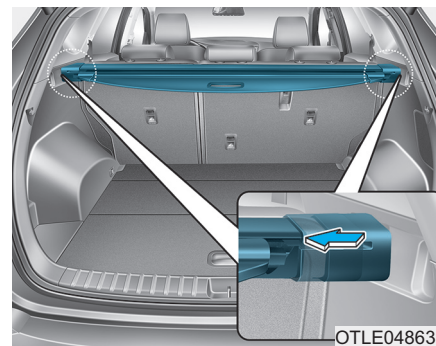

1. Вдавите направляющий стержень.
2. Нажав на направляющий штифт, извлеките сетку для удержания груза.

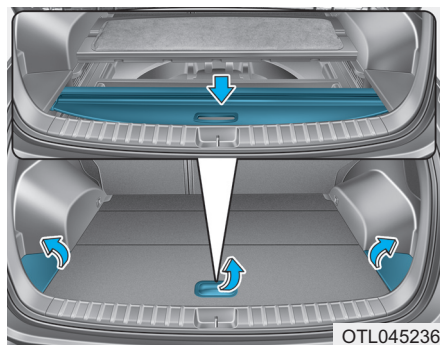

3. Откройте багажный лоток и положите защитный экран багажного отделения на него.

Извлечение сетки для удержания груза из лотка багажника

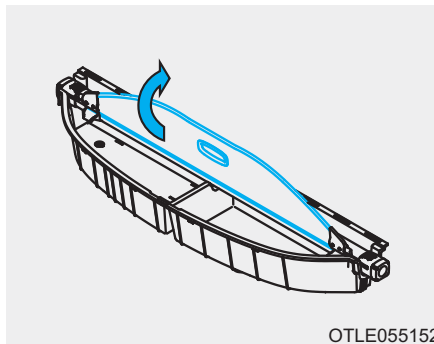

1. Потяните вверх панель сетки.

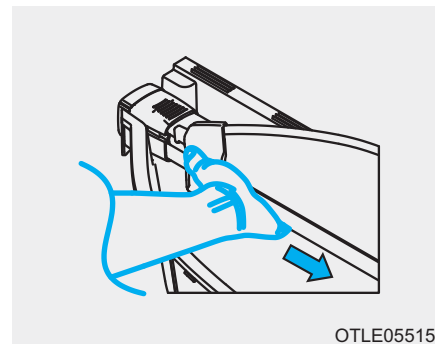

2. Нажмите на направляющий штифт.

Удобные компоненты для транспортного средства

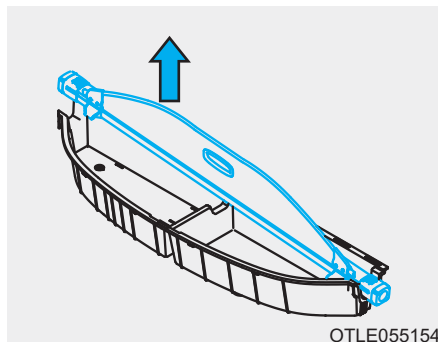

3. Нажав на направляющий штифт, извлеките сетку для удержания груза.

Лоток багажника (при наличии)

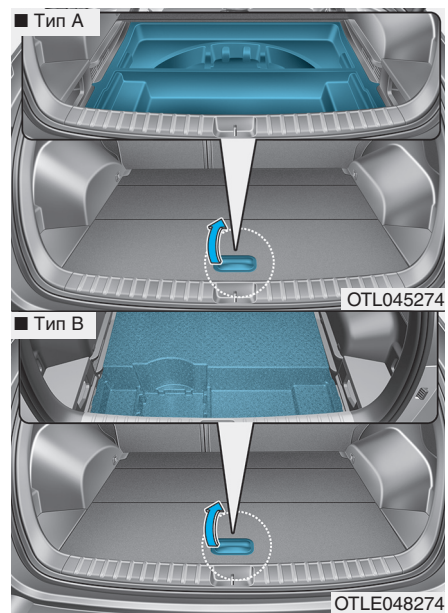

Здесь можно хранить аптечку первой медицинской помощи, светоотражающий знак аварийной остановки, инструменты и т. п., чтобы все это было под рукой.

- Поднимите вверх ручку в верхней части крышки.

ЭЛЕМЕНТЫ ВНЕШНЕЙ ОТДЕЛКИ

Багажник на крыше (при наличии)

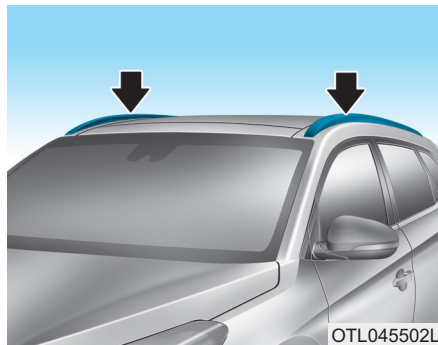

При наличии багажника на крыше возможна перевозка грузов в верхней части автомобиля.

К СВЕДЕНИЮ

Перед размещением груза на багажнике, расположенном на крыше, следует разместить поперечины в подходящих для этого местах.

К СВЕДЕНИЮ

- При перевозке груза на верхнем багажнике примите необходимые предосторожности во избежание повреждения им крыши автомобиля.
- При перевозке предметов большого размера на верхнем багажнике убедитесь в том, что их габариты не превышают длины или ширины крыши автомобиля.

⚠ ОСТОРОЖНО

- Ниже приведены ограничения по весу для грузов, которые могут быть размещены на верхнем багажнике. Распределите нагрузку на верхнем багажнике настолько равномерно, насколько возможно, и надёжно закрепите её.

КРЫША	100 кг (220 фунтов) РАВНОМЕРНОЕ РАСПРЕДЕЛЕНИЕ ЭЛЕМЕНТОВ КОНСТРУКЦИИ БАГАЖНИКА
-------	--

Погрузка груза или багажа на верхний багажник с превышением указанного ограничения по весу может привести к повреждению вашего автомобиля.

(Продолжение)

Удобные компоненты для транспортного средства

(Продолжение)

- При перевозке грузов на верхнем багажнике высота центра тяжести автомобиля увеличивается. Избегайте резкого трогания с места или торможения, крутых поворотов и резких маневров, а также движения с высокой скоростью, - все это может привести к потере управления или перевороту автомобиля, что станет причиной дорожно-транспортного происшествия.
- Всегда двигайтесь с невысокой скоростью и аккуратно проходите повороты при наличии предметов на верхнем багажнике.

(Продолжение)

(Продолжение)

Сильные порывы ветра, вызванные проезжающими автомобилями или факторами естественного характера, могут стать причиной возникновения подъемной силы, воздействующей на предметы, расположенные на верхнем багажнике. Это в особой степени относится к перевозке выплоских предметов большого размера, таких как деревянные панели или матрасы. В результате предметы могут упасть с верхнего багажника и привести к повреждению Вашего автомобиля или транспортных средств, находящихся рядом с ним.

(Продолжение)

(Продолжение)

- Для предотвращения повреждений или потери груза при движении автомобиля следует перед началом движения и регулярно во время него проверять надежность закрепления предметов на верхнем багажнике.

Мультимедийная система

Мультимедийная система.....	4-2	Мультимедийный проигрыватель	4-31
Порты: для дополнительных устройств,		Воспроизведение мультимедийных файлов	4-31
USB и iPod®	4-2	Работа в режиме USB	4-32
Антенна.....	4-3	Работа в режиме iPod	4-35
Управление аудиосистемой на рулевом колесе ..	4-4	Работа в режиме AUX	4-39
Система аудио, видео и навигации (AVH).....	4-5	Bluetooth.....	4-41
Гарнитура <i>Bluetooth</i> ® Wireless Technology	4-6	Подключение устройств Bluetooth.....	4-41
Принцип работы аудиосистемы автомобиля	4-7	Использование аудиоустройства Bluetooth	4-43
Аудиосистема (без сенсорного экрана).....	4-20	Подключение мобильного телефона	
Расположение элементов системы		по Bluetooth	4-46
— панель управления	4-20	Настройка	4-52
Расположение элементов системы —		Дисплей	4-52
дистанционное управление на рулевом		Звук	4-52
колесе	4-22	Дата и время	4-53
Включение и выключение системы.....	4-25	Bluetooth	4-53
Выключение и включение дисплея	4-25	Система	4-53
Ознакомление с основными функциями	4-27	eCall (экстренный вызов).....	4-54
Радио.....	4-28	Значки состояния системы.....	4-55
Включение радио	4-28	Спецификации аудиосистемы	4-56
Изменение режима радиоприемника.....	4-29	USB	4-56
Сканирование доступных радиостанций	4-29	Bluetooth	4-57
Поиск радиостанций	4-30	Торговые марки	4-58
Сохранение радиостанций.....	4-30	Заявление о соответствии.....	4-59
Прослушивание сохраненных радиостанций	4-30	CE RED для ЕС.....	4-59

МУЛЬТИМЕДИЙНАЯ СИСТЕМА

i Информация

- Если установить непредусмотренные конструкцией газоразрядные фары, то аудиосистема и электронные приборы транспортного средства могут работать со сбоями.
- Не допускайте попадания на элементы салона таких химических веществ, как духи, косметическое масло, солнцезащитный крем, средство для чистки рук и освежитель воздуха, поскольку они могут привести к повреждению или обесцвечиванию поверхности.

Порты: для дополнительных устройств, USB и iPod®

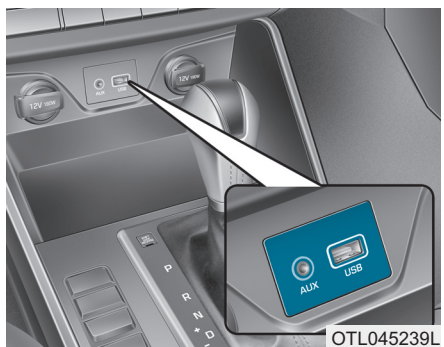

Для подключения аудиоустройств может использоваться порт USB или iPod®.

i Информация

При подключении портативных аудиоустройств к розетке во время воспроизведения возможно возникновение шумов. В этом случае используйте источник питания портативного аудиоустройства.

* iPod® является зарегистрированным товарным знаком Apple Inc.

Антенна

Антенна на крыше

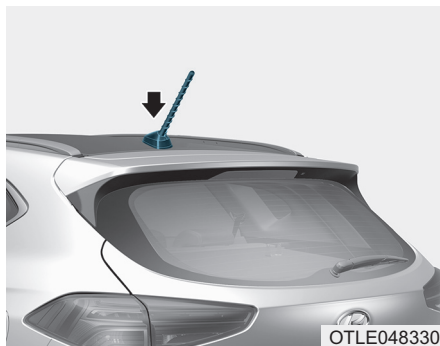

Антенна на крыше принимает радиочастотные сигналы в диапазонах AM и FM. Вращайте антенну на крыше против часовой стрелки, чтобы снять ее. Вращайте ее по часовой стрелке, чтобы установить на место.

Антенна «акулий плавник»

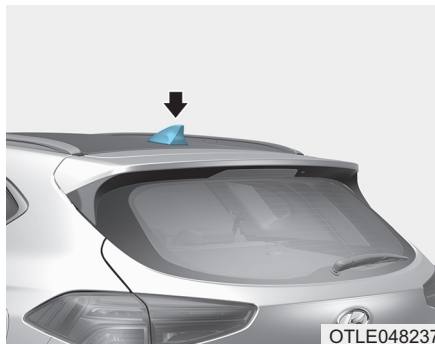

Антенна «акулий плавник» принимает передаваемые данные. (например: сигналы GPS и DAB)

К СВЕДЕНИЮ

- Для предотвращения повреждения антенны на заднем стекле недопустимо использовать для очистки стекла острые инструменты или абразивные очистители. Очистка внутренней поверхности заднего стекла должна производиться с помощью мягкой ткани.
- При размещении на внутренней поверхности заднего стекла наклеек следует принять меры предосторожности, чтобы не повредить антенну на заднем стекле.
- Не следует использовать острый инструмент в непосредственной близости от антенны на заднем стекле.
- Тонировка заднего стекла может препятствовать надлежащему функционированию антенны.

Мультимедийная система

Управление аудиосистемой на рулевом колесе (при наличии)

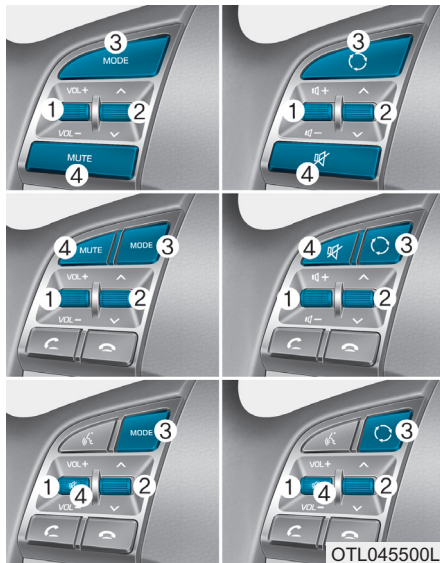

Для повышения уровня безопасности при управлении автомобилем на рулевом колесе находится кнопка управления аудиосистемой.

К СВЕДЕНИЮ

Не следует одновременно нажимать несколько кнопок пульта дистанционного управления.

VOLUME (VOL + / -) (1)

- Сместите переключатель VOLUME вверх для увеличения громкости.
- Сместите переключатель VOLUME вниз для уменьшения громкости.

SEEK/PRESET (^ / v) (2)

При нажатии кнопки вверх или вниз и удерживании кнопки SEEK/PRESET в течение 0,8 секунд и больше, независимо от текущего режима, выполняются следующие функции.

Режим RADIO (радиоприемник)

Она будет работать в качестве кнопки автоматического поиска радиостанций (AUTO SEEK). Поиск осуществляется до тех пор, пока вы не отпустите кнопку.

Режим MEDIA (Носитель)

Она будет работать в качестве кнопки быстрой перемотки (FF/REW).

По мере передвижения рычага SEEK/PRESET (ПОИСК/-ПРЕДВАРИТЕЛЬНАЯ НАСТРОЙКА) вверх и вниз, он будет работать в следующих режимах.

Режим RADIO (радиоприемник)

Она будет работать в качестве кнопки выбора заранее настроенных радиостанций (PRESET STATION).

Режим MEDIA (Носитель)

Она будет работать в качестве кнопки смены дорожек (TRACK UP/DOWN).

MODE (РЕЖИМ) () (3)

Нажмите кнопку MODE (режим), чтобы выбрать радио, XM, Диск или AUX (вспомогательный источник).

MUTE (ВЫКЛЮЧЕНИЕ ЗВУКА) () (4, при наличии)

- Нажмите кнопку, чтобы выключить звук.
- Для включения звука нажмите кнопку еще раз.

Информация

Подробное описание кнопок управления аудиосистемой приведено далее в этой главе.

Система аудио, видео и навигации (ABN) (при наличии)

Подробная информация относительно системы ABN приводится в поставляемой отдельно инструкции по эксплуатации.

Мультимедийная система

Гарнитура *Bluetooth*[®] Wireless Technology (при наличии)

Вы можете пользоваться телефоном по беспроводной связи с применением технологии *Bluetooth*[®] Wireless Technology.

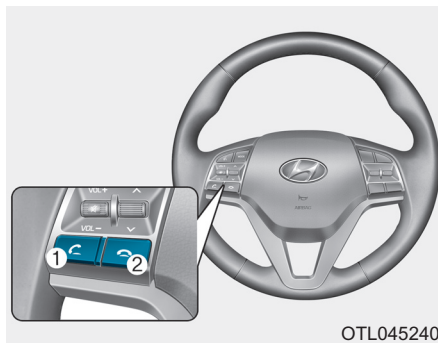

- (1) Кнопка "звонок и прием вызова"
 (2) Кнопка "завершить звонок"



- (3) Микрофон

i Информация

Убедитесь, что система мобильного телефона позволяет обеспечить надлежащее функционирование bluetooth-соединения.

- Аудиосистема: подробная информация приводится в разделе "Аудиосистема" в этой главе.
- Аудиовизуальное устройство с навигацией: подробная информация об устройстве громкой связи на основе *Bluetooth*[®] приводится в руководстве, поставляемом отдельно.

Принцип работы аудиосистемы автомобиля

Прием радиосигналов FM-диапазона

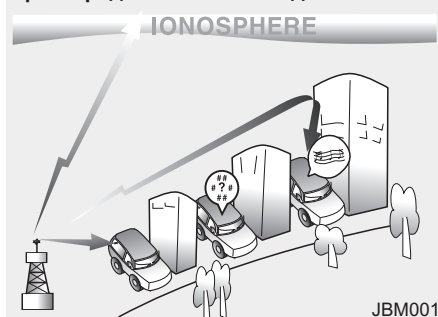

JBM001

AM и FM радиосигналы передаются с высотных радиопередатчиков, расположенных вокруг города. Они улавливаются радиоантенной Вашего автомобиля. Затем этот сигнал передается радио в динамики автомобиля.

Когда автомобиля достигает сильный радиосигнал высокочастотная конструкция аудиосистемы обеспечивает наилучшее возможное качество воспроизведения. Однако в некоторых случаях сигнал, поступающий к автомобилю может быть слабым и нечетким.

Это может быть обусловлено такими факторами, как расстояние до радиостанции, близость других радиостанций с сильным источником сигнала или наличие зданий, мостов и других крупных конструкций в зоне приема сигнала.

Прием радиосигналов диапазона

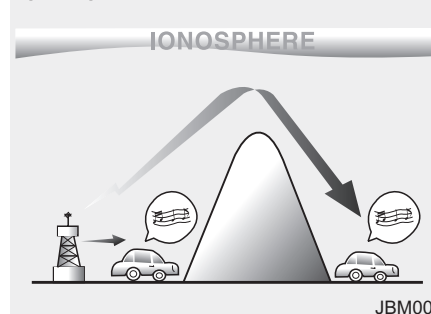

JBM002

Сигнал AM передается на большее расстояние, чем сигнал FM. Это происходит потому, что радиоволны AM диапазона передаются на низких частотах. Эти длинные, низкие радиочастотные волны могут огибать Землю, а не распространяться по прямой в атмосфере. Кроме того они огибают препятствия и поэтому обеспечивают лучшее покрытие сигнала.

Мультимедийная система



FM сигнал передается на высоких частотах и не искривляется, проходя вдоль поверхности Земли. Поэтому FM сигнал обычно начинает затухать на коротком расстоянии от радиопередающей станции. Кроме того FM сигналы легко нарушаются зданиями, горами и другими препятствиями. Это может привести к определенным состояниям при воспроизведении звука, которые могут выглядеть как неисправность радио. Указанные ниже состояния являются нормальными и не указывают на неисправность радио.

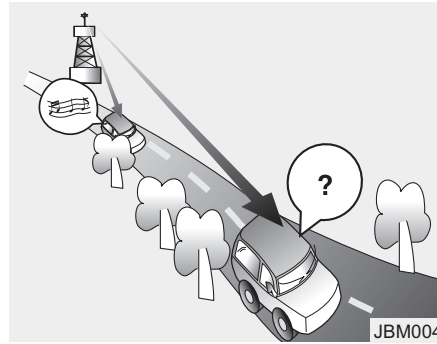

- Затухание сигнала - по мере удаления автомобиля от радиопередающей станции сигнал будет ослабевать и звук начнет затухать. В таких случаях мы предлагаем выбрать другую, более мощную станцию.
- Искажения/помехи - слабые FM сигналы или крупные препятствия между передатчиком и Вашим радио могут мешать сигналу, вызывая шумовые помехи или искажения. Снижая уровень помех можно уменьшить этот эффект до устранения нарушений.

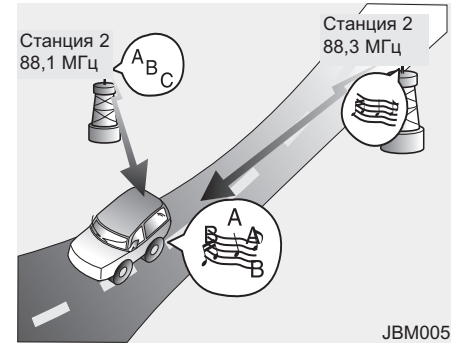

- Переключение станции - по мере того, как сигнал FM ослабевает, может начать воспроизводиться другой, более сильный сигнал на частоте, ближайшей к установленной. Это происходит потому, что радио рассчитано на фиксацию на наиболее чистом сигнале. Если это происходит, выберите другую станцию с более сильным сигналом.

- Взаимопогашение с нескольких направлений - радиосигнал принимается с нескольких направлений, что может вызвать искажение или дрожание звука. Это может быть вызвано приемом прямого и отраженного сигнала одной и той же станции или сигналами от двух станций с близкими частотами. Если это происходит, выберите другую станцию до устранения указанного состояния.

Использование мобильного телефона или приемопередатчика

При использовании мобильным телефоном внутри автомобиля могут создаваться помехи для работы аудиосистемы. Это не означает на неисправность аудиосистемы. В этом случае следует попытаться использовать мобильные устройства как можно дальше от аудиосистемы.

ВНИМАНИЕ

При использовании в транспортном средстве систем связи, таких как мобильный телефон или радиостанция, должна быть установлена отдельная внешняя антенна. Если мобильный телефон или радиостанция используются только с внутренней антенной, они могут создавать помехи, препятствующие нормальной работе электрической системы транспортного средства.

ОСТОРОЖНО

Недопустимо использование мобильного телефона во время движения. Для использования мобильного телефона необходимо остановить транспортное средство в безопасном месте.

Мультимедийная система

ПРИМЕЧАНИЕ:

Порядок воспроизведения файлов (папок):

1. Порядок воспроизведения композиций: последовательно от ① до ⑭.
2. Порядок воспроизведения папок:

* Папка, в которой отсутствует файл звукозаписи, не отображается.

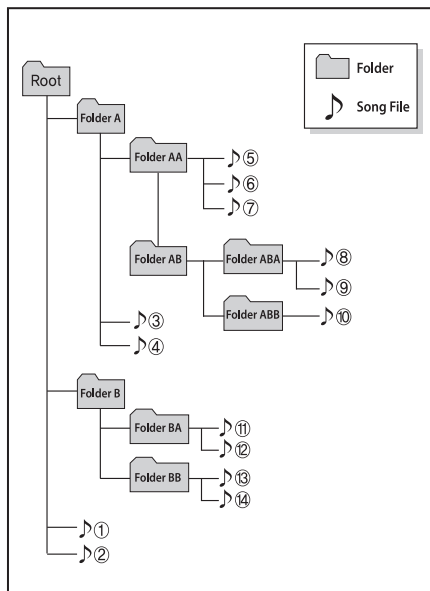
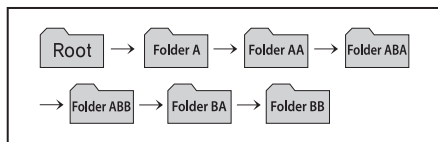

⚠ ОСТОРОЖНО

- Не фиксируйте взгляд на экране во время вождения автомобиля. Длительная фиксация взгляда на экране может стать причиной автомобильной аварии.
- Не разбирайте, не собирайте и не изменяйте конструкцию аудиосистемы. Это может привести к аварии, пожару или поражению электрическим током.
- Использование телефона во время вождения автомобиля может привести к потере внимания за условиями движения и увеличить вероятность аварии.

Пользуйтесь телефоном после того, как припаркуете автомобиль.

(Продолжение)

(Продолжение)

- Берегите устройство от попадания воды и инородных предметов внутрь. Это может привести к задымлению, пожару или неисправности устройства.

 **ВНИМАНИЕ**

- Управление устройством во время вождения автомобиля может привести к аварии вследствие потери внимания водителя к окружающим условиям. Перед работой с устройством припаркуйте автомобиль.
- Отрегулируйте громкость до уровня, который позволяет водителю слышать звуки снаружи автомобиля. Вождение в условиях, когда внешние звуки не слышны, может привести к аварии.
- При включении устройства уделите внимание настройке громкости. Случайное воздействие чрезвычайно громкого звука при включении устройства может привести к нарушению слуха. (Отрегулируйте громкость до приемлемого уровня перед тем, как выключить устройство.)

К СВЕДЕНИЮ

- Не размещайте напитки рядом с аудиосистемой. Пролитые напитки могут привести к неисправности системы.
- В случае неисправности устройства обратитесь к продавцу или послепродажный сервисный центр.
- Нахождение аудиосистемы в электромагнитной среде может создавать помехи в виде шума.
- Следует избегать попадания на приборную панель едких растворов, таких как духи и косметическое масло, так как они могут вызвать повреждение и обесцвечивание поверхности.

Мультимедийная система

i **Информация** - об использовании USB УСТРОЙСТВА

- Подсоединяйте USB устройство после включения двигателя. Если в момент включения зажигания USB устройство уже подсоединено, оно может быть повреждено. USB устройство может работать неправильно, если оно подсоединено в момент включения или выключения зажигания автомобиля.
- При подключении/отключении USB устройств, обращайтесь внимание на статическое электричество.
- Кодлируемые MP3 плееры не будут распознаваться при подключении в качестве внешнего устройства.
- При подключении внешнего USB устройства, оно может быть распознано неправильно при некоторых состояниях USB устройства.

(Продолжение)

(Продолжение)

- Будут распознаваться только устройства, отформатированные с байтами/секторами меньше 64 кбайт.
- Данное устройство распознает USB устройства с форматами файлов FAT 12/16/32. Данное устройство не распознает файлы с форматом NTFS.
- Некоторые USB устройства могут не поддерживаться из-за проблем с совместимостью.
- Избегайте контакта USB разъема с частями тела или посторонними предметами.
- Неоднократное подключение/отключение USB устройств в течение короткого периода времени может привести к неисправности устройства.
- При отключении USB устройства может слышаться необычный шум.
- Подключайте/отключайте внешние USB устройства при выключенном питании аудиосистемы.

(Продолжение)

(Продолжение)

- Время, необходимое для распознавания USB устройства, может отличаться в зависимости от типа, размера и формата сохраненных данных на USB устройстве. Такие различия во времени не являются признаком неисправности.
- Данное устройство поддерживает только USB устройства, используемые для воспроизведения музыкальных файлов.
- Записанные на USB устройстве изображения и видеофайлы не поддерживаются.
- Не используйте интерфейс USB устройства для зарядки аккумуляторов и не используйте вспомогательные USB устройства, которые вырабатывают тепло. Это может привести к ухудшению производительности или повреждению устройства.

(Продолжение)

(Продолжение)

- Данное устройство может не распознать USB устройство при использовании отдельно приобретенных концентраторов USB и внешних кабелей. Подключайте USB устройство напрямую к мультимедийному разъему автомобиля.
- При использовании флеш-памяти USB с выделенными логическими дисками могут воспроизводиться только файлы, сохраненные в корневом диске.
- Файлы могут воспроизводиться неправильно, если на USB записаны программы приложений.
- Устройство может работать неправильно, если к нему подключены MP3 плееры, мобильные телефоны, цифровые камеры или другие электронные устройства (USB устройства, которые не распознаются как портативные дисководы).
- Зарядка через USB порт для некоторых мобильных устройств может не поддерживаться.

(Продолжение)**(Продолжение)**

- Устройство может не поддерживать нормальную работу при использовании типа флеш-памяти, отличной от флеш-памяти USB (тип Metal Cover).
- Устройство может не поддерживать нормальную работу при использовании таких форматов памяти, как HDD, CF или SD.
- Устройство может не поддерживать файлы, заблокированные DRM (контроль прав на цифровых носителях.)
- USB устройства флеш-памяти, используемые для подсоединения адаптера (тип SD или CF), могут распознаваться неправильно.
- Устройство может работать неправильно, если вследствие вибраций автомобиля происходят сбои подключения используемых накопителей на жестких дисках или USB устройств. (например, тип i-stick)

(Продолжение)**(Продолжение)**

- Избегайте использования карт памяти USB, которые могут также использоваться в качестве цепочек для ключей или аксессуаров мобильных телефонов. Использование таких продуктов может привести к повреждению разъема USB.
- Подсоединение MP3 устройства или телефона через различные каналы, такие как режим AUX/BT или Audio/USB, может привести к возникновению шумов или неправильной работе.



Мультимедийная система

i Информация - ОБ ЭКСПЛУАТАЦИИ УСТРОЙСТВА iPod®

- iPod® является зарегистрированной торговой маркой компании Apple Inc.
- Чтобы использовать iPod® во время управления клавишами, вы должны использовать специальный кабель для iPod®. (кабель, который поставляется в комплекте с iPod®/iPhone®)
- При подключении iPod®, работающего в режиме воспроизведения, сразу после подключения может раздаться высокий звук длительностью примерно 1-2 секунды. Если возможно, подключайте iPod® к автомобилю, выключив или поставив устройство на паузу.
- Подключение iPod® через соответствующий кабель в положении зажигания автомобиля ACC ON приведет к зарядке iPod® через аудиосистему автомобиля.

(Продолжение)

(Продолжение)

- При подключении через кабель для iPod® следите за тем, чтобы разъем был плотно вставлен в гнездо, это позволит избежать помех связи.
- При использовании функции эквалайзера внешнего устройства, такого как iPod®, активной функции эквалайзера в аудиосистеме, эффекты эквалайзеров могут накладываться друг на друга и вызывать ухудшение и искажение звука. Когда это возможно, выключайте функцию эквалайзера на внешнем устройстве при подключении к аудиосистеме.
- При подключении iPod® или внешнего устройства возможно возникновение шума. Когда эти устройства не используются, отсоединяйте их для хранения.

(Продолжение)

(Продолжение)

- Когда iPod® или внешнее устройство подключены к разъему питания автомобиля, воспроизведение с внешнего источника может выполняться с помехами. В таких случаях отсоедините кабель питания перед использованием устройства.
- В зависимости от характеристик вашего iPod®/iPhone® устройства, при его работе возможны сбои или пропуски.
- Если iPhone® одновременно подключен через Bluetooth® Wireless Technology и USB, звук может воспроизводиться неправильно. Для изменения выхода звука (источника) выберите в iPhone® разъем Dock или Bluetooth® Wireless Technology.
- Режим iPod® может быть недоступен, если iPod® не распознан из-за воспроизведения версий, не поддерживающих протоколы связи, из-за дефектов и отклонений в работе iPod®.

(Продолжение)

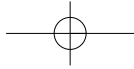

(Продолжение)

- Для устройств пятого поколения iPod® Nano, iPod® может быть не распознан, если уровень заряда батареи низкий. Зарядите iPod® для использования.
- Порядок поиска/воспроизведения, отображаемый на устройстве iPod®, может отличаться от порядка на аудиосистеме.
- При неправильном функционировании iPod® вследствие дефекта устройства iPod®, переустановите iPod® в системе и повторите попытку. (Дополнительную информацию см. в руководстве по обращению с iPod®.)
- В зависимости от версии, некоторые устройства iPod® могут не синхронизоваться с системой. Если носитель отсоединен до того, как он будет распознан, система может неправильно восстановить ранее выполнявшийся режим работы. (Зарядка iPod® не поддерживается.)

i Информация - Использование вспомогательного устройства

- При подключении внешнего устройства к гнезду AUX автоматически включается режим AUX. Как только штекер будет вытаскиваем из гнезда, предыдущий режим будет восстановлен.
- Режим AUX может использоваться только когда подсоединен внешний аудиоплеер (видеокамера, автомобильный магнитофон и т. д.).
- Громкость звука в режиме AUX может регулироваться независимо от других аудиорежимов.
- При подсоединении штекера к гнезду AUX без внешнего устройства система перейдет в режим AUX, однако будет выдавать только шум. Извлекайте штекер из гнезда, когда внешнее устройство не используется.

(Продолжение)

(Продолжение)

- При подключении внешнего устройства к гнезду питания, когда внешнее устройство находится в режиме воспроизведения, возможно возникновение шума. В таких случаях перед использованием следует отключать соединение к источнику питания.
- Штекер AUX-кабеля должен быть вставлен в AUX-гнездо до упора.

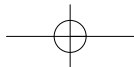

Мультимедийная система

i Информация

- Перед использованием беспроводной гарнитуры **Bluetooth® wireless Technology**

Что такое Bluetooth® Wireless Technology?

- **Bluetooth® Wireless Technology** относится к технологии беспроводных локальных сетей на коротких расстояниях, в которых используется частота 2,4-2,48 ГГц, для соединения устройств, находящихся друг от друга на определенном расстоянии.
- Беспроводная гарнитура **Bluetooth® wireless Technology** может не поддерживаться некоторыми мобильными телефонами. Дополнительная информация о совместимости с мобильным устройством.

(Продолжение)

(Продолжение)

- Поддерживаемая в персональных компьютерах, внешних устройствах, телефонах с функцией **Bluetooth® Wireless Technology**, коммуникаторах, электронных устройствах и автомобильных средах, технология **Bluetooth® Wireless Technology** позволяет передавать данные с высокими скоростями без использования кабелей.
- Устройство **Handsfree Bluetooth® Wireless Technology** относится к устройствам, которые позволяют удобно выполнять и принимать вызовы с мобильных телефонов с функцией **Bluetooth® Wireless Technology** через аудиосистему автомобиля, посетить www.hyundaiusa.com.

i Информация

- Меры предосторожности для обеспечения безопасного вождения

- Беспроводная гарнитура **Bluetooth® wireless Technology** - это функция, обеспечивающая повышение уровня безопасности во время поездки. Подключение к головному устройству с помощью телефона **Bluetooth® wireless Technology** позволяет пользователю безопасно пользоваться телефоном. Перед использованием устройства **Bluetooth® wireless Technology** необходимо внимательно прочитать это руководство пользователя.
- Несоответствующее использование может привести к опасным ситуациям при вождении или стать причиной дорожно-транспортного происшествия. Следует отказаться от несоответствующего использования телефона при вождении.

(Продолжение)

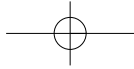

(Продолжение)

- Просмотр экрана во время вождения в течение длительного периода времени опасно и может привести к аварии. Во время вождения сведите к минимуму просмотр экрана.

i **Информация**
- Об использовании подключения к мобильному телефону с функцией **Bluetooth® Wireless Technology**

- Перед подключением мобильного телефона к аудиосистеме автомобиля убедитесь, что телефон поддерживает функции **Bluetooth® Wireless Technology**.
- Даже если телефон поддерживает функцию **Bluetooth® Wireless Technology**, он может не обнаружен во время поиска устройств аудиосистемой, если телефон установлен в скрытый режим или питание **Bluetooth® Wireless Technology** отключено. Отключите скрытый режим или включите питание **Bluetooth® Wireless Technology** на телефоне перед поиском/подключением к аудиосистеме автомобиля.

(Продолжение)

(Продолжение)

- Подключение телефона **Bluetooth phone** при включении зажигания производится автоматически.
- Если автоматическое подключение устройства **Bluetooth® wireless Technology** не требуется, следует выключить функцию **Bluetooth® wireless Technology** в мобильном телефоне.
- Качество и громкость звука при использовании беспроводной гарнитуры у разных мобильных телефонов может различаться.
- Для подключения мобильного телефона к головному устройству следует остановить транспортное средство в безопасном месте.
- Подключение по линии связи **Bluetooth® Wireless Technology** в некоторых мобильных телефонах может периодически сбрасываться. Для повторного подключения следует попытаться выполнить следующее.

(Продолжение)

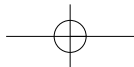

Мультимедийная система

(Продолжение)

1. Выключить и снова включить функцию *Bluetooth*[®] wireless Technology в мобильном телефоне и попытаться подключиться заново.
 2. Выключить и включить питание мобильного телефона и повторить попытку.
 3. Вытащить аккумулятор мобильного телефона, перезагрузиться и повторить попытку.
 4. Перезагрузить аудиосистему и повторить попытку.
 5. Отключить все подключенные в параллель устройства и повторить попытку.
- Качество и громкость звука беспроводной гарнитуры на различных моделях мобильных телефонов могут различаться.

i Информация

- Об использовании функции распознавания голоса

- При использовании функции распознавания голоса поддерживаются только команды, указанные в руководстве пользователя.
- Помните, что во время работы с системой распознавания голоса нажатие на любую кнопку  , отличную от кнопок или сенсорных кнопок экрана, приведет к выходу из режима распознавания голоса.
- Для качественной работы системы распознавания голоса, микрофон, используемый для распознавания голоса, должен находиться над головой водителя и его правильное положение должно сохраняться во время произношения команд.

(Продолжение)

(Продолжение)

- В указанных ниже ситуациях функция распознавания голоса может работать неправильно из-за наличия внешних звуков.
 - открытые окна и верхний люк;
 - сильный поток воздуха из системы охлаждения/обогрева
 - вход и проезд по туннелю
 - неровная дорога.
 - сильный дождь (ливень, ураган)
- Голосовые команды, связанные с телефоном, можно использовать только в том случае, если устройство с функцией *Bluetooth*[®] Wireless Technology подключено.
- Для выполнения звонка для указанного имени, соответствующий контакт должен быть загружен и сохранен в аудиосистеме.

(Продолжение)

(Продолжение)

- После загрузки телефонной книги *Bluetooth® Wireless Technology* системе требуется некоторое время, чтобы преобразовать данные телефонной книги в голосовую информацию. В течение этого времени функция распознавания голоса может работать неправильно.
- Произносите голосовые команды отчетливо и естественным голосом, как при обычном разговоре.

Мультимедийная система

АУДИОСИСТЕМА (без сенсорного экрана)

Расположение элементов системы — панель управления

■ Тип А

■ Тип В

(С технологией Bluetooth® Wireless Technology)

(1) Кнопка SEEK/TRACK

- Изменение станции/композиции/файла (за исключением режима AUX).
- Прослушивая радио, нажмите и удерживайте для поиска станции.
- Прослушивая мультимедийные файлы, нажмите и удерживайте для перемотки назад или вперед (за исключением режима AUX и Bluetooth аудио).

(3) Кнопка MEDIA

- Нажмите для воспроизведения содержимого с медиа-накопителя. Нажимайте многократно для переключения между режимами USB (iPod), Bluetooth аудио и AUX.
- Если подключено несколько мультимедийных устройств, выберите нужное в окне выбора мультимедийного устройства.

(4) Кнопка PHONE

- Нажмите для подключения к мобильному телефону по сети Bluetooth.
- При наличии соединения с телефоном по сети Bluetooth нажмите кнопку, чтобы открыть меню телефона Bluetooth.

(2) Кнопка RADIO

- Нажмите для включения радио. Прослушивая радио, нажмите для изменения режима радио.

(5) Кнопка POWER/ручка VOL

- Нажмите для включения и выключения системы.
- Поворачивайте влево или вправо, чтобы отрегулировать громкость звука системы.

(6) Кнопка сброса

※ Фактические функции автомобиля могут отличаться от показанных на рисунке.

■ Тип А



■ Тип В



(С технологией *Bluetooth®* Wireless Technology)

(7) Кнопка PRESET

- Прослушивая радио, нажмите для переключения на предыдущую или следующую страницу предварительных установок.

(8) Кнопка SETUP/кнопка CLOCK

- Нажмите для перехода к экрану настроек.
- Нажмите и удерживайте для перехода к экрану настроек времени.

(9) Кнопка BACK

- Нажмите для перехода к предыдущему экрану.

(10) Кнопка MENU

- Нажмите для перехода на экран меню текущего режима.

(11) Ручка TUNE/ручка FILE/кнопка ENTER

- Прослушивая радио, поверните для регулирования частоты.
- Прослушивая мультимедийный файл, поверните для поиска композиции/файла (за исключением режима AUX и Bluetooth аудио).
- Во время поиска нажмите для выбора текущей композиции/файла.

(12) Пронумерованные кнопки (1–6)

- Прослушивая радио, нажмите для включения сохраненной радиостанции.
- Прослушивая радио, нажмите и удерживайте для сохранения текущей радиостанции в качестве предварительной установки.
- Для выбора элемента нажмите соответствующую пронумерованную кнопку.

* Фактические функции автомобиля могут отличаться от показанных на рисунке.

Мультимедийная система

Расположение элементов системы — дистанционное управление на рулевом колесе

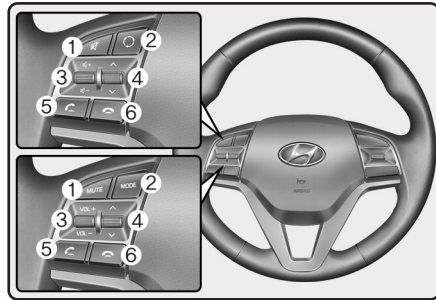

(модель с Bluetooth®)

* Фактические функции автомобиля могут отличаться от показанных на рисунке.

(1) Кнопка MUTE

- Нажмите для отключения и включения звука системы.
- Во время звонка нажмите для выключения или включения микрофона.

(2) Кнопка MODE

- Нажмите для переключения между режимом радио и мультимедиа.
- Нажмите и удерживайте для выключения или включения системы. (при наличии)

(3) Регулятор громкости

- Нажмите вверх или вниз для регулировки громкости.

(4) Переключатель вверх/вниз

- Изменение станции/композиции/файла (за исключением режима AUX).
- Прослушивая радио, нажмите для прослушивания предыдущей/следующей сохраненной радиостанции.
- Прослушивая радио, нажмите и удерживайте для поиска станции.
- Прослушивая мультимедийные файлы, нажмите и удерживайте для перемотки назад или вперед (за исключением режима AUX и Bluetooth аудио).

(5) Кнопка вызова/приема звонка

- Нажмите для подключения к мобильному телефону по сети Bluetooth.
- При наличии соединения с телефоном по сети Bluetooth нажмите кнопку, чтобы открыть экран телефона Bluetooth. Нажмите и удерживайте, чтобы набрать последний набранный телефонный номер. При поступающем звонке нажмите кнопку, чтобы принять вызов.
- Во время звонка нажмите для переключения между активным разговором и разговором в режиме ожидания. Нажмите и удерживайте для переключения звонка между системой автомобиля и мобильным телефоном.

(6) Кнопка завершения звонка

⚠ ОСТОРОЖНО
- При управлении автомобилем

- Не управляйте системой во время управления автомобилем. Отвлечение внимания во время управления транспортным средством может привести к потере управления, следствием чего может стать дорожно-транспортное происшествие, травма и смерть. Основной обязанностью водителя является безопасное и правомерное управление транспортным средством. Во время управления транспортным средством не следует использовать портативные устройства, оборудование или системы автомобиля, которые могут отвлекать внимание водителя.

- Не смотрите на экран во время управления транспортным средством. Отвлечение во время управления транспортным средством может привести к дорожно-транспортному происшествию. Перед использованием функций, требующих от водителя нескольких действий, остановите автомобиль в безопасном месте.
- Перед использованием мобильного телефона остановите автомобиль. Использование мобильного телефона во время управления автомобилем может привести к дорожно-транспортному происшествию. Если необходимо, для выполнения звонков воспользуйтесь функцией громкой связи Bluetooth, и старайтесь разговаривать как можно меньше количество времени.

- Не делайте звук слишком громким, чтобы слышать окружающие звуки. Управление автомобилем без возможности слышать окружающие звуки может привести к дорожно-транспортному происшествию. Прослушивание в течение длительного периода времени может привести к повреждению слуха.

Мультимедийная система



ОСТОРОЖНО

- Обращение с системой

- Не разбирайте не и не вносите изменения в систему. Это может привести к дорожно-транспортному происшествию, пожару или поражению электрическим током.
- Не допускайте попадания жидкостей и посторонних веществ в систему. Попадание жидкостей и посторонних веществ может привести к образованию токсичных газов, возгоранию и сбою системы.
- Если система не функционирует надлежащим образом, например, если не раздается звук или не показывает дисплей, перестаньте эксплуатировать ее. Эксплуатация неисправной системы может привести к пожару, поражению электрическим током и сбою системы.

- Запрещается прикасаться к антенне во время грозы, так как это может привести к поражению электрическим током в случае удара молнии.



Информация

- Об эксплуатации системы

- Используйте систему при работающем двигателе. Длительное использование системы при остановленном двигателе может привести к разрядке аккумуляторной батареи.
- Не устанавливайте сторонние изделия. Посторонние изделия могут привести к возникновению ошибки при эксплуатации системы. Системные ошибки, вызванные установкой сторонних изделий, не являются гарантийным случаем.

i Информация

- Обращение с системой

- Не нажимайте на экран системы слишком сильно. Слишком сильное нажатие на экран может привести к повреждению ЖК панели или сенсорной панели.
- Для очистки экрана и кнопочной панели остановите двигатель и используйте мягкую, сухую ткань. Протирайте экран или кнопок грубой тканью, а также использование растворов (спирта, бензина, растворителя и т. п.), может привести к образованию царапин на поверхности или химическим повреждениям.
- При установке жидкого освежителя воздуха на жалюзи вентилятора поверхность жалюзи может деформироваться проходящим воздухом.
- При необходимости изменения положения установленного устройства следует обратиться к продавцу или в центр технического обслуживания. Для установки или разборки устройства необходимо проведение технической экспертизы.

К СВЕДЕНИЮ

- В случае возникновения каких-либо проблем с системой обратитесь в место покупки или к дилеру.
- В электромагнитной обстановке на устройство могут воздействовать шумовые помехи.

Включение и выключение системы

Для включения системы запустите двигатель.

- Если вы не хотите использовать систему во время управления автомобилем, систему можно выключить с помощью кнопки [POWER] на панели управления. Для включения системы повторно нажмите кнопку [POWER].

Система выключается при остановке двигателя (режим ACC выкл).

- При повторном включении системы предыдущий режим и настройки остаются активными.

Мультимедийная система

ОСТОРОЖНО

- Во время движения некоторые функции могут быть отключены из соображений безопасности. Они будут активны только после остановки транспортного средства. Остановите транспортное средство в безопасном месте, прежде чем использовать их.
- Если система не функционирует надлежащим образом, например, если не раздается звук или не показывает дисплей, перестаньте эксплуатировать ее. Эксплуатация неисправной системы может привести к пожару, поражению электрическим током и сбою системы.

Информация

Систему можно включить тогда, когда замок зажигания будет установлен в положение «ACC» или «ON». Продолжительное использование системы при остановленном двигателе приводит к разрядке АКБ. Если вы планируете использовать систему длительное время, запустите двигатель.

Выключение и включение дисплея

Если экран вас слепит, вы можете отключить экран. Экран можно отключить только во время работы системы.

1. Нажмите кнопку [SETUP/CLOCK] на панели управления.
2. Для отключения экрана нажмите кнопку [6] на панели управления.
 - Для повторного включения экрана нажмите любую кнопку на панели управления.

Ознакомление с основными функциями

Для выбора элемента меню и изменения настроек нажимайте пронумерованные кнопки и ручку [TUNE] на панели управления.

Выбор элемента меню

Пронумерованные элементы меню

Нажмите соответствующую пронумерованную кнопку.

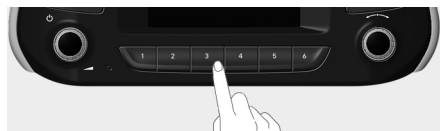
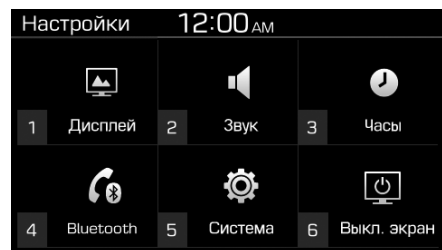

Элементы меню без нумерации

Для выбора нужного элемента меню поворачивайте ручку [TUNE], затем нажмите на нее.

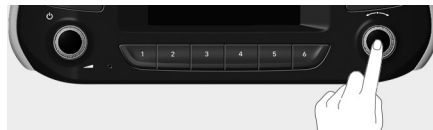
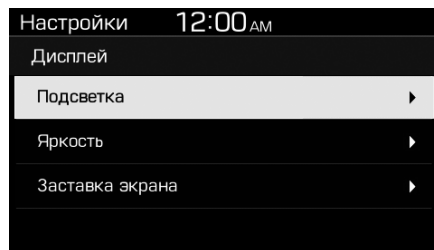

Регулировка настроек

Для изменения значения поворачивайте ручку [TUNE], затем нажмите на ручку [TUNE], чтобы сохранить изменения.

Для увеличения значения поворачивайте ручку [TUNE] вправо, а для уменьшения значения — влево.

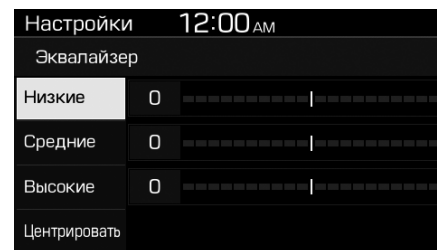

Мультимедийная система

РАДИО

Включение радио

Нажмите кнопку **[RADIO]** на панели управления.

Режим FM/AM



- (1) Текущий режим радио
- (2) Информация о радиостанции
- (3) Список предварительно настроенных станций

Нажмите кнопку **[MENU]** на панели управления, чтобы получить доступ к следующим параметрам:

- **List** (список): Отображение доступных радиостанций.

- **Scan** (сканирование): Система выполняет поиск радиостанций с сильным сигналом, затем проигрывает каждую станцию в течение приблизительно пяти секунд.
- **Sound Settings** (параметры звука): Конфигурация параметров звука системы.

Режим FM/AM (с RDS)

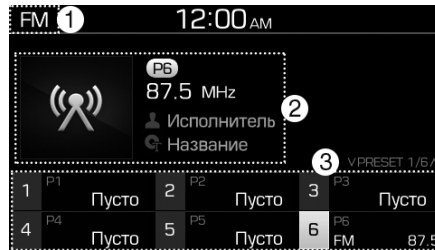

- (1) Текущий режим радио
- (2) Информация о радиостанции
- (3) Список предварительно настроенных станций

Нажмите кнопку **[MENU]** на панели управления, чтобы получить доступ к следующим параметрам:

- **List** (список): Отображение доступных радиостанций.
- **Traffic Announcement** (дорожные сообщения, TA) (при наличии): Включение и выключение сообщений о дорожном движении. Сообщения и программы принимаются автоматически при их наличии.
- **Scan** (сканирование): Система выполняет поиск радиостанций с сильным сигналом, затем проигрывает каждую станцию в течение приблизительно пяти секунд.
- **Sound Settings** (параметры звука): Конфигурация параметров звука системы.

Режим DAB/FM (с DAB)



- (1) Текущий режим радио
- (2) Информация о радиостанции
- (3) Список предварительно настроенных станций

Нажмите кнопку **[MENU]** на панели управления, чтобы получить доступ к следующим параметрам:

- **List** (список): Отображение доступных радиостанций.
- **Traffic Announcement** (дорожные сообщения, TA): Включение и выключение сообщений о дорожном движении. Сообщения и программы принимаются автоматически при их наличии.

- **Region** (географическая зона): Включает или выключает автоматическое переключение между региональными станциями.
- **Sound Settings** (параметры звука): Конфигурация параметров звука системы.
- **Scan** (сканирование): Система выполняет поиск радиостанций с сильным сигналом, затем проигрывает каждую станцию в течение приблизительно пяти секунд.
- **Ручная FM-настройка**: Выбор частоты радиостанции в ручном режиме.

Изменение режима радиоприемника

Также можно нажать кнопку **[RADIO]** на панели управления или кнопку **[MODE]** на рулевом колесе. При каждом нажатии на эту кнопку режим радиоприемника переключается.

Сканирование доступных радиостанций

Каждую радиостанцию можно прослушивать в течение нескольких секунд, чтобы определить силу сигнала, а затем выбрать нужную.

1. Находясь на экране радио, нажмите кнопку **[MENU]** на панели управления.
2. Поворачивайте ручку **[TUNE]**, чтобы выбрать «Scan» (сканирование), затем нажмите на ручку.
 - Система выполняет поиск радиостанций с сильным сигналом, затем проигрывает каждую станцию в течение приблизительно пяти секунд.
3. Найдя нужную радиостанцию для прослушивания, нажмите ручку **[TUNE]**.
 - Вы можете продолжить прослушивание выбранной станции.

Мультимедийная система

Поиск радиостанций

Для поиска предыдущей или следующей радиостанции нажмите кнопку [v **SEEK/TRACK** ^] на панели управления.

- Также кнопку [v **SEEK/TRACK** ^] можно нажать для более быстрого поиска частот. При отпускании кнопки будет автоматически выбрана радиостанция с самым сильным сигналом. (при наличии)

Если вы знаете точную частоту желаемой радиостанции, поворачивайте ручку [TUNE] на панели управления, чтобы изменить частоту.

Сохранение радиостанций

Вы можете сохранять любимые радиостанции и слушать их, выбирая из списка предварительных установок.

Прослушивая радио, нажмите пронумерованную кнопку, соответствующую незанятой позиции предварительно сохраненной радиостанции.

- Текущая радиостанция будет сохранена на выбранной позиции.

К СВЕДЕНИЮ

- Можно сохранить до 36 радиостанций.
- Если список сохраненных радиостанций переполнен, вы можете заменить одну из сохраненных радиостанций на текущую. Нажмите и удерживайте соответствующую пронумерованную кнопку на панели управления.

Прослушивание сохраненных радиостанций

1. Проверьте пронумерованную кнопку радиостанции, которую хотите прослушать.
2. Нажмите нужную пронумерованную кнопку на панели управления.
 - Также для изменения радиостанции можно нажать на переключатель вверх/вниз на рулевом колесе.

МУЛЬТИМЕДИЙНЫЙ ПРОИГРЫВАТЕЛЬ

Воспроизведение мультимедийных файлов

Возможно воспроизведение музыкальных файлов, находящихся на различных устройствах хранения, таких как USB-носители, смартфоны и плееры iPod.

1. Подключите устройство к разъему USB или разъему AUX автомобиля.
 - В зависимости от типа подключаемого устройства воспроизведение может начаться немедленно.
2. Нажмите кнопку **[MEDIA]** на панели управления.
 - Если подключено несколько мультимедийных устройств, нажмите кнопку **[MEDIA]** повторно, затем нажмите пронумерованную кнопку для выбора соответствующего режима.

К СВЕДЕНИЮ

- После подключения устройства Apple воспроизведение не начинается автоматически. Чтобы нажать воспроизведение в режиме iPod, нажмите кнопку **[MEDIA]** на панели управления.
- Также для изменения режима можно многократно нажимать кнопку **[MODE]** на рулевом колесе.
- Перед подключением и/или отключением внешних USB-устройств необходимо выключить питание аудиосистемы.
- В зависимости от модели и спецификаций автомобиля доступные кнопки, внешний вид и расположение портов USB/AUX может отличаться.
- Не подключайте смартфоны и MP3 устройства несколькими способами одновременно, например с помощью USB, Bluetooth и AUX. Это может привести к искажению звука и неисправности системы.

(Продолжение)

(Продолжение)

- Одновременное включение эквалайзера на подключенном устройстве и аудиосистеме (Tone) может привести к ухудшению качества звука и его искажению вследствие наложения эффектов один на другой. Если возможно, отключите эквалайзер на подключенном устройстве.
- При подключении устройств Apple или AUX может возникнуть шум. Если такие устройства не используются, накопители следует отключать.
- Если подключить Apple или внешнее устройство к гнезду питания, то при его включении возможно возникновение шума. В таких случаях перед использованием следует отсоединять устройство от источника питания.

Мультимедийная система

Работа в режиме USB

Возможно воспроизведение мультимедийных файлов на портативных устройствах, таких как устройства USB и плееры MP3. Перед подключением устройств в режиме USB сперва проверьте совместимость USB-накопителей и спецификации файлов.

Подсоедините устройство USB к порту USB автомобиля.

- Сразу начнется воспроизведение.

- Если устройство **USB** уже подключено к аудиосистеме, нажмите кнопку **[MEDIA]**, затем нажмите кнопку **[1]** и выберите USB на экране выбора мультимедиа.

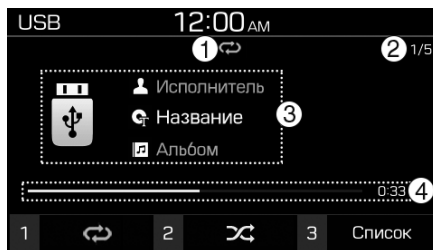

- (1) Режим повторного воспроизведения
- (2) Номер текущего файла и общее количество файлов
- (3) Сведения о текущей композиции
- (4) Время и позиция воспроизведения

Нажмите кнопку **[MENU]** на панели управления, чтобы получить доступ к следующим параметрам:

- **Information** (информация): Отображение информации о текущей композиции.
- **Sound Settings** (параметры звука): Конфигурация параметров звука системы.

Перемотка назад/вперед

Нажмите и удерживайте кнопку **[v SEEK/TRACK ^]** на панели управления.

- Также можно воспользоваться переключателем вверх/вниз на рулевом колесе.

Начало воспроизведения с начала

Нажмите кнопку **[v SEEK/TRACK]** на панели управления.

- Также можно воспользоваться переключателем вниз на рулевом колесе.

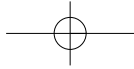

Воспроизведение предыдущей композиции

Для воспроизведения предыдущей композиции дважды нажмите кнопку [✓ SEEK/TRACK] на панели управления. Для воспроизведения следующей композиции нажмите кнопку [SEEK/TRACK ^] на панели управления.

- Также можно воспользоваться переключателем вверх/вниз на рулевом колесе.

К СВЕДЕНИЮ

- Для выбора нужной композиции поворачивайте ручку [FILE] на панели управления, затем нажмите ее в течение пяти секунд, чтобы начать воспроизведение.
- Если в течение пяти секунд никаких манипуляций не последует, поиск будет отменен, а на экране будет отображаться информации о текущей композиции.

Повторное воспроизведение

Нажмите кнопку [1] на панели управления. При каждом нажатии на кнопку режим повторения переключается. На экране будет отображен значок выбранного режима.

Воспроизведение в случайном порядке

Нажмите кнопку [2] на панели управления. При каждом нажатии на кнопку режим случайного воспроизведения включается и выключается. При включении режима случайного воспроизведения на экране отображается соответствующий значок.

Поиск звуковых файлов в списке файлов

1. Для выбора списка нажмите кнопку [3] на панели управления.

2. Для воспроизведения музыкальных файлов поворачивайте ручку [TUNE], чтобы выбрать необходимую категорию и файл, затем нажмите на ручку.

i Информация

- Перед подключением устройства USB к системе запустите двигатель автомобиля. Запуск двигателя при подключенном к системе устройстве USB может привести к повреждению устройства USB.
- При подключении или отключении USB-устройства следует учитывать вероятность накопления статического электричества. Разряд статического электричества может привести к неисправности системы.
- Соблюдайте осторожность, чтобы части тела и другие предметы не соприкасались с портом USB. Это может привести к несчастному случаю и неисправности системы.

(Продолжение)

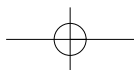

Мультимедийная система

(Продолжение)

- Не подключайте и не отключайте устройство USB многократно в течение короткого промежутка времени. Это может привести к возникновению ошибки или неисправности системы.
- Не следует использовать USB-устройство для целей, отличных от воспроизведения файлов. Использование USB разъема для зарядки устройств и обогрева может привести к ухудшению производительности и неисправности системы.

К СВЕДЕНИЮ

- При подключении USB накопителя запрещается использовать удлинительные кабели. Подключайте устройства непосредственно к порту USB. При подключении устройств через концентратор USB или удлинитель они могут быть не распознаны.
- Вставляйте устройства USB в порт USB до упора. В противном случае может возникнуть ошибка связи.
- При отсоединении накопителя USB может раздаваться искаженный звук.
- Система может воспроизводить только файлы стандартного формата.
- Следующие типы устройств USB могут быть не распознаны и не работать должным образом:
 - Зашифрованные MP3-плееры

(Продолжение)

(Продолжение)

- Устройства USB, которые не распознаются в качестве съемных дисков
- Устройство USB может быть не распознано ввиду плохого состояния.
- Некоторые устройства USB могут быть не совместимы с аудиосистемой.
- В зависимости от типа, вместимости и формата файлов на устройстве USB, время распознавания устройства может быть увеличено.
- Отображение изображений и воспроизведение видео не поддерживаются.

Работа в режиме iPod

Имеется возможность прослушивания музыки, сохраненной на устройствах Apple, таких как iPod и iPhone.

1. Подсоедините устройство Apple к порту USB автомобиля с помощью укомплектованного устройством кабеля.
 - После подключения устройство начнет заряжаться. Воспроизведение музыки не начнется автоматически.
2. Нажмите кнопку **[MEDIA]** на панели управления.
 - Если к системе подключено несколько устройств, нажмите кнопку **[MEDIA]**, затем нажмите кнопку [1] и выберите **iPod** на экране выбора мультимедиа.

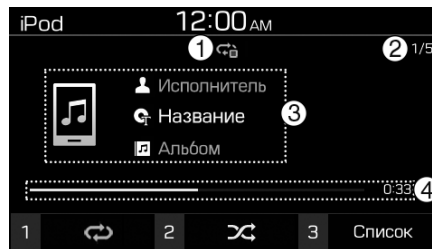

- (1) Режим повторного воспроизведения
- (2) Номер текущего файла и общее количество файлов
- (3) Сведения о текущей композиции
- (4) Время и позиция воспроизведения

Нажмите кнопку **[MENU]** на панели управления, чтобы получить доступ к следующим параметрам:

- **Information** (информация): Отображение информации о текущей композиции.
- **Sound Settings** (параметры звука): Конфигурация параметров звука системы.

Перемотка назад/вперед

Нажмите и удерживайте кнопку **[v SEEK/TRACK ^]** на панели управления.

- Также можно воспользоваться переключателем вверх/вниз на рулевом колесе.

Начало воспроизведения с начала

Нажмите кнопку **[v SEEK/TRACK]** на панели управления.

- Также можно воспользоваться переключателем вниз на рулевом колесе.

Воспроизведение предыдущей композиции

Для воспроизведения предыдущей композиции дважды нажмите кнопку **[v SEEK/TRACK]** на панели управления. Для воспроизведения следующей композиции нажмите кнопку **[SEEK/TRACK ^]** на панели управления.

- Также можно воспользоваться переключателем вверх/вниз на рулевом колесе.

Мультимедийная система

К СВЕДЕНИЮ

- Для выбора нужной композиции поворачивайте ручку [FILE] на панели управления, затем нажмите ее в течение пяти секунд, чтобы начать воспроизведение.
- Если в течение пяти секунд никаких манипуляций не последует, поиск будет отменен, а на экране будет отображаться информации о текущей композиции.

Повторное воспроизведение

Нажмите кнопку [1] на панели управления. При каждом нажатии на кнопку режим повторения переключается. На экране будет отображен значок выбранного режима.

Воспроизведение в случайном порядке

Нажмите кнопку [2] на панели управления. При каждом нажатии на кнопку режим случайного воспроизведения включается и выключается. При включении режима случайного воспроизведения на экране отображается соответствующий значок.

Поиск звуковых файлов в списке файлов

1. Для выбора списка нажмите кнопку [3] на панели управления.
2. Для воспроизведения музыкальных файлов поворачивайте ручку [TUNE], чтобы выбрать необходимую категорию и файл, затем нажмите на ручку.

i Информация

- Обязательно запускайте двигатель перед подключением к системе устройств. Запуск двигателя при подключенном устройстве может привести к повреждению устройства.
- Не подключайте и не отключайте устройство USB многократно в течение короткого промежутка времени. Это может привести к возникновению ошибки или неисправности системы.

Примечания при подключении устройств Apple

- Перед подключением устройства к системе убедитесь, что версии iOS и встроенного программного обеспечения обновлены до последних. Устаревшие устройства могут привести к неисправности.
- Низкий уровень заряда устройства может привести к тому, что устройство не будет распознано. Проверьте уровень зарядки устройства, и, если это необходимо, зарядите его перед подключением к системе.
- Используйте утвержденный компанией Apple кабель. Использование стороннего кабеля может привести к искажению звука и возникновению ошибки во время воспроизведения.
- Используйте кабель длиной менее 1 метра. Например, подойдет оригинальный кабель, укомплектованный с устройством Apple. Использование более длинных кабелей может привести к тому, что аудиосистема не сможет распознать устройство Apple.
- Вставляйте устройства USB в порт USB до упора. В противном случае может возникнуть ошибка связи.
- Если ваше устройство одновременно подключено к порту USB и порту AUX, оно распознается в режиме AUX. Устройство остается в режиме AUX даже в том случае, когда кабель AUX не подключен к системе. Для воспроизведения музыки в режиме iPod отсоедините кабель AUX от устройства или переключите режим вывода аудиосигнала в режим «Dock» (док).
- При подключении устройства к системе во время воспроизведения вы можете услышать высокочастотный звук непосредственно после подключения. Перед подсоединением устройства остановите воспроизведение или поставьте его на паузу.
- Подсоединение устройства во время загрузки или синхронизации с iTunes может привести к ошибке. Подсоединяйте устройство после того, как загрузка или синхронизация будут завершены.
- При подключении устройства iPod Nano (за исключением 6-го поколения) или iPod Classic на экране устройства высветится логотип бренда. Для устройств iPhone и iPod Touch логотип высвечиваться не будет.

Мультимедийная система

Примечания при воспроизведении содержимого устройств Apple

- В зависимости от модели устройство может не быть распознано вследствие неподдерживаемых протоколов связи.
- Порядок композиций, отображаемых и воспроизводимых системой, может отличаться от порядка композиций на вашем устройстве.
- Отображаемая системой Информация может отличаться в зависимости от выбранного приложения воспроизведения.
- Функция потокового воспроизведения iPhone и управление режимом iPod могут конфликтовать. В случае возникновения ошибки отсоедините и подсоедините кабель USB.
- При использовании устройства iPhone или iPod Touch не управляйте устройством, пока оно подключено к системе. Это может привести к возникновению ошибки.
- В случае приема входящего вызова во время воспроизведения содержимого с устройства iPhone музыка может остаться на паузе даже после завершения вызова. Если музыка не играет после завершения вызова, проверьте, не установлена ли на устройстве пауза.
- Избегайте копий одной композиции в нескольких папках. Повторяющиеся в разных папках композиции могут привести к сбоям во время поиска и воспроизведения.
- В случае выполнения манипуляции управления, например, остановки или повтора, непосредственно перед завершением композиции, отображаемая Информация о композиции на экране может не совпадать с текущей композицией. Это не является ошибкой системы. Перезапустите режим iPod системы или приостановите и продолжите воспроизведение на вашем устройстве.
- Пропуски и нарушения в работе могут быть вызваны характеристиками устройства Apple.
- В случае отказа устройства Apple его необходимо перезагрузить и повторить попытку. (Подробная Информация приводится в руководстве устройства Apple.)

Работа в режиме AUX

Вы можете прослушивать музыкальные композиции через колонки автомобиля, подключая внешние устройства, такие как смартфоны и плееры MP3.

Подключите внешнее устройство к порту AUX автомобиля с помощью кабеля AUX.

- Режим AUX запускается автоматически, а динамиками автомобиля воспроизводится звук.
- Если внешнее устройство уже подключено к аудиосистеме, нажмите кнопку [MEDIA], затем нажмите кнопку [3] и выберите AUX на экране выбора мультимедиа.

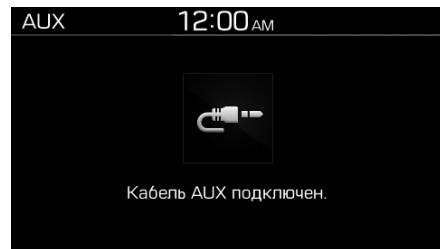

Нажмите кнопку [MENU] на панели управления, чтобы получить доступ к следующим параметрам:

- **Sound Settings** (параметры звука): Конфигурация параметров звука системы.

К СВЕДЕНИЮ

- Поскольку в режиме AUX система функционирует в качестве устройства воспроизведения внешнего устройства, вы не можете использовать органы управления, за исключением регулировки громкости. Для управления воспроизведением используйте элементы управления внешнего устройства.
- Громкость в режиме AUX регулируется отдельно от других режимов.

(Продолжение)

(Продолжение)

- В зависимости от типа устройства, использование внешнего устройства с подключенным кабелем питания может привести к искажению звука.
- Если кабель AUX подключен к системе без внешнего устройства, звук воспроизведения может быть искажен. Если внешнее устройство не подключено, отключайте кабель AUX от порта AUX.

Мультимедийная система

BLUETOOTH

Подключение устройств Bluetooth

Bluetooth — это технология беспроводной связи малого радиуса действия. Технология Bluetooth позволяет подключать находящиеся поблизости мобильные устройства для беспроводной передачи данных между ними. Таким образом устройства можно использовать более эффективно.

Для использования функции Bluetooth сперва необходимо подключить устройство с поддержкой технологии Bluetooth, такое как мобильный телефон или плеер MP3, к системе. Убедитесь, что подключаемое устройство поддерживает технологию Bluetooth.

⚠ ОСТОРОЖНО

Перед подключением устройств Bluetooth припаркуйте транспортное средство в безопасном месте. Отвлечение во время управления автомобилем может привести к травме или смерти.

К СВЕДЕНИЮ

- На вашей системе можно использовать только функции громкой связи Bluetooth и аудиосистемы. Подключайте мобильное устройство, которое поддерживает обе функции.
- Некоторые устройства Bluetooth могут вызывать неисправности аудиосистемы или создавать звуки помех. В этом случае проблема может быть решена перемещением устройства в другое место.
- В зависимости от подключенного устройства Bluetooth или мобильного телефона, некоторые функции могут быть недоступны.
- В случае нестабильной работы системы вследствие ошибки связи Bluetooth между автомобилем и устройством, удалите сопряженные устройства и выполните повторное подключение.

(Продолжение)

(Продолжение)

- Если соединение Bluetooth нестабильно, выполните приведенные ниже действия.
 1. Выключите, затем снова включите Bluetooth на устройстве. Затем подключите устройство.
 2. Выключите, затем снова включите устройство. Затем подключите его.
 3. Извлеките батарею из устройства, затем вставьте ее обратно. Включите и снова подключите устройство.
 4. Отмените сопряжение Bluetooth на системе и на устройстве, затем снова выполните подключение.

Сопряжение устройств с системой

При подключении Bluetooth сперва выполните сопряжение с системой, чтобы добавить устройство в список устройств Bluetooth. Возможно зарегистрировать до пяти устройств.

1. Находясь на панели управления, нажмите кнопку **[SETUP/CLOCK]** затем нажмите **Bluetooth** ► **Connections**.
 - При первом подключении устройства к системе вы также можете нажать кнопку **[PHONE]** на панели управления или кнопку вызова/приема звонка на рулевом колесе.
2. На мобильном устройстве Bluetooth, которое вы хотите подключить, включите подключение Bluetooth, затем найдите систему автомобиля и выполните подключение.
 - Проверьте наименование системы Bluetooth, которое отображается в окне новой регистрации на экране системы.

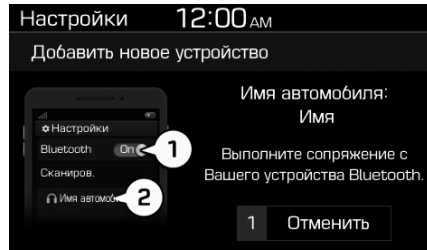

3. Введите или подтвердите пароль для подтверждения соединения.
 - Если на экране устройства Bluetooth отображается экран ввода пароля, введите пароль «0000», который отображается на экране системы.
 - Если на экране устройства Bluetooth отображается 6-значный пароль, убедитесь, что пароль на устройстве Bluetooth совпадает с паролем на экране системы, затем подтвердите подключение на устройстве.

4. Выберите, необходимо ли подключать устройство Bluetooth к системе перед другими устройствами.
 - Установка приоритета устройства Bluetooth означает, что оно будет автоматически подключаться к системе при включении системы.

К СВЕДЕНИЮ

- Изображение, приведенное в данном руководстве, приведено только для справки. См. точное наименование автомобиля и устройства Bluetooth на экране системы.
- Пароль по умолчанию «0000».
- После предоставления доступа системе для подключения к устройству может потребоваться некоторое время. После выполнения подключения в верхней правой части экрана отображается значок состояния подключения Bluetooth.

(Продолжение)

Мультимедийная система

(Продолжение)

- Параметры разрешений доступны для редактирования в меню настроек Bluetooth мобильного телефона. Для дополнительной информации см. руководство пользователя мобильного телефона.
- Для регистрации нового устройства повторяйте шаг с 1 по 4.
- При имеющемся подключении к системе Bluetooth невозможно подключить еще одно устройство.
- При включении функции автоматического подключения Bluetooth во время нахождения рядом с автомобилем при работающем двигателе телефонный разговор может перейти в режим громкой связи. Если вы не хотите, чтобы система подключалась к устройству автоматически, выключите связь Bluetooth на вашем устройстве.
- При подключении к системе Bluetooth аккумуляторная батарея устройства может разряжаться быстрее.

Подключение сопряженного устройства

Для использованием устройства Bluetooth в системе необходимо подключить сопряженное устройство к системе. К системе может быть одновременно подключено не более одного устройства.

1. Находясь на панели управления, нажмите кнопку [SETUP/CLOCK] затем нажмите Bluetooth ► Connections.
 - Если не подключено ни одно устройство, нажмите кнопку [PHONE] на панели управления или кнопку вызова/приема звонка на рулевом колесе.
2. Поворачивайте ручку [TUNE], чтобы выбрать устройство для подключения, затем нажмите на ручку.
 - Если к системе уже подключено другое устройство, отключите его. Выберите подключенное устройство для отключения.

3. Поворачивайте ручку [TUNE], чтобы выбрать «Connect» (подключение), затем нажмите на ручку.

К СВЕДЕНИЮ

- В случае завершения соединения вследствие покидания устройством зоны подключения или возникновения ошибки соединение будет автоматически возобновлено, когда устройство вернется в зону подключения или при устранении ошибки.
- Если функция Bluetooth на устройстве отключена, его подключение невозможно. Не забудьте включить функцию Bluetooth.
- В зависимости от приоритета автоматического подключения, подключение может занимать некоторое время.

Отсоединение устройства

Если вы хотите перестать использовать устройство Bluetooth или подключить другое устройство, необходимо отключить текущее устройство.

1. Находясь на панели управления, нажмите кнопку [SETUP/CLOCK] затем нажмите **Bluetooth ► Connections**.
2. Поворачивайте ручку [TUNE], чтобы выбрать устройство для отключения, затем нажмите на ручку.
3. Поворачивайте ручку [TUNE], чтобы выбрать «Disconnect» (отключение), затем нажмите на ручку.

Удаление сопряженных устройств

Если вам больше не нужно сопряжение устройства Bluetooth или если вы хотите подключить новое устройство, когда список подключенных устройств полон, необходимо удалить сопряженные устройства.

1. Находясь на панели управления, нажмите кнопку [SETUP/CLOCK] затем нажмите **Bluetooth ► Connections**.
2. Поворачивайте ручку [TUNE], чтобы выбрать устройство для удаления, затем нажмите на ручку.
3. Поворачивайте ручку [TUNE], чтобы выбрать «Delete» (удаление), затем нажмите на ручку.

К СВЕДЕНИЮ

- При удалении сопряженного устройства журнал вызовов и контакты, сохраненные в системе, также удаляются.
- Для последующего подключения удаленного устройства необходимо заново выполнить сопряжение.

Использование аудиоустройства Bluetooth

Воспроизведение музыкальных файлов, находящихся в памяти аудиоустройства, через динамики автомобиля.

Нажмите кнопку [MEDIA] на панели управления.

- Если подключено несколько мультимедийных устройств, нажмите кнопку [MEDIA], затем нажмите кнопку [2] и выберите **BT Audio** на экране выбора мультимедиа.

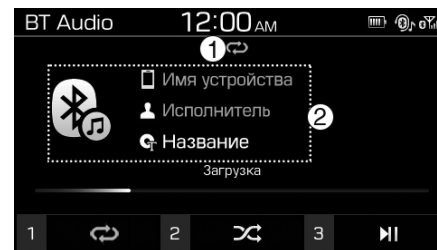

- (1) Режим повторного воспроизведения
- (2) Сведения о текущей композиции

Мультимедийная система

Нажмите кнопку [MENU] на панели управления, чтобы получить доступ к следующим параметрам:

- **Connections** (подключения): Подключение Bluetooth.
- **Sound Settings** (параметры звука): Конфигурация параметров звука системы.

Пауза/возобновление воспроизведения

Для приостановки воспроизведения нажмите кнопку [3] на панели управления. Для возобновления воспроизведения повторно нажмите кнопку [3].

Начало воспроизведения с начала

Нажмите кнопку [v SEEK/TRACK] на панели управления.

- Также можно воспользоваться переключателем вниз на рулевом колесе.

Воспроизведение предыдущей композиции

Для воспроизведения предыдущей композиции дважды нажмите кнопку [v SEEK/TRACK] на панели управления. Для воспроизведения следующей композиции нажмите кнопку [SEEK/TRACK ^] на панели управления.

- Также можно воспользоваться переключателем вверх/вниз на рулевом колесе.

К СВЕДЕНИЮ

В зависимости от подключенного устройства Bluetooth или мобильного телефона, функция воспроизведения предыдущей/следующей композиции может быть недоступна.

Повторное воспроизведение

Нажмите кнопку [1] на панели управления. При каждом нажатии на кнопку режим повторения переключается. На экране будет отображен значок выбранного режима.

Воспроизведение в случайном порядке

Нажмите кнопку [2] на панели управления. При каждом нажатии на кнопку режим случайного воспроизведения включается и выключается. При включении режима случайного воспроизведения на экране отображается соответствующий значок.

К СВЕДЕНИЮ

- В зависимости от подключенного устройства Bluetooth, мобильного телефона, или музыкального плеера, элементы управления могут отличаться.
- В зависимости от используемого музыкального плеера, потоковое воспроизведение может быть недоступно.
- В зависимости от подключенного устройства Bluetooth или мобильного телефона, некоторые функции могут быть недоступны.
- В случае подключения устройства Bluetooth или мобильного телефона к системе одновременно с помощью USB и Bluetooth, режим Bluetooth отключается, а воспроизведение музыки выполняется в режиме USB или iPod. Для потокового воспроизведения музыки через Bluetooth отсоедините устройство USB.

(Продолжение)

(Продолжение)

- Если телефон с Bluetooth используется для воспроизведения музыки, при входящем или исходящем вызове воспроизведение будет остановлено.
- Прием входящего вызова или совершение исходящих вызовов во время воспроизведения в режиме Bluetooth может привести к звуковым помехам.
- В зависимости от модели подключенного мобильного телефона, при использовании режима Bluetooth во время воспроизведения музыки через подключение Bluetooth, воспроизведение может не продолжиться автоматически после завершения вызова.

(Продолжение)

(Продолжение)

- Переключение дорожек во время воспроизведения в режиме Bluetooth может привести к возникновению «хлопающего» звука на некоторых мобильных телефонах.
- В режиме воспроизведения музыки по Bluetooth функция перемотки назад/вперед не поддерживается.
- В режиме воспроизведения музыки по Bluetooth функция списка воспроизведения не поддерживается.
- При отключении устройства Bluetooth режим воспроизведения музыки по Bluetooth будет выключен.

Мультимедийная система

Подключение мобильного телефона по Bluetooth

Технологию Bluetooth можно использовать для громкой связи. Встроенные в автомобиль микрофон и динамики позволяют использовать функцию громкой связи, которая обеспечивает удобство и безопасность во время управления транспортным средством. При этом на экране системы отображается информация о вызове.

⚠ ОСТОРОЖНО

- Перед подключением устройств Bluetooth припаркуйте транспортное средство в безопасном месте. Отвлечение во время управления автомобилем может привести к травме или смерти.

- Запрещается набирать телефонный номер и пользоваться мобильным телефоном во время управления автомобилем. Использование мобильного телефона может отвлечь ваше внимание, в результате чего ваша способность распознать угрожающие ситуации, а также возможность справиться с непредвиденными ситуациями может ухудшиться, что создаст опасность дорожно-транспортного происшествия. Если необходимо, для выполнения звонков воспользуйтесь функцией громкой связи Bluetooth, и старайтесь разговаривать как можно меньшее количество времени.

К СВЕДЕНИЮ

- Если подключенный мобильный телефон отсутствует, перейти к экрану мобильного телефона невозможно. Чтобы использовать функцию сопряжения мобильного телефона по сети Bluetooth, подсоедините мобильный телефон к системе.
- Функция громкой связи по сети Bluetooth может не работать при потере сигнала, например, проезжая внутри туннеля, под землей или в гористой местности.
- Качество связи может ухудшаться в следующих условиях:
 - Плохой сигнал мобильной связи
 - Внутри автомобиля очень шумно

(Продолжение)

(Продолжение)

- Мобильный телефон расположен рядом с металлическими предметами, такими как банки с напитками.
- Громкость и качество звука при громкой связи Bluetooth может зависеть от подключенного мобильного телефона.

Совершение вызова

Если мобильный телефон подключен к системе, для выполнения звонка вы можете выбрать абонента из журнала вызовов и списка контактов.

1. Нажмите кнопку **[PHONE]** на панели управления.
 - Также можно нажать кнопку вызова/приема звонка на рулевом колесе.
2. Если к аудиосистеме подключено несколько мобильных устройств, выберите нужное из списка сопряженных устройств.

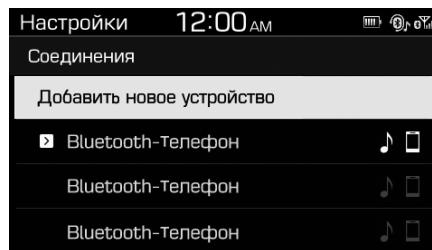

3. Выберите номер телефона.
 - Для выбора номера телефона из списка избранных нажмите **«Favourites»** (избранные).
 - Для выбора номера телефона из журнала вызовов выберите **«Call history»** (журнал вызовов).
 - Для выбора номера телефона из списка контактов, загруженного с подключенного мобильного телефона, выберите **«Contacts»** (контакты).
4. Для завершения звонка нажмите кнопку **[2]** на панели управления, чтобы выбрать **«End»** (завершить).
 - Также можно нажать кнопку завершения вызова на рулевом колесе.

Список избранных

1. Находясь на экране взаимодействия с телефоном, нажмите кнопку **[1]**, чтобы выбрать **«Favourites»** (избранные).
2. Для выбора нужного контакта поворачивайте ручку **[TUNE]**, затем нажмите на нее, чтобы совершить вызов.

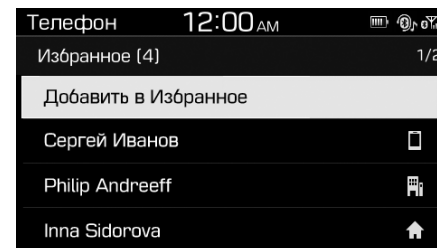

Нажмите кнопку **[MENU]** на панели управления, чтобы получить доступ к следующим параметрам:

- **Delete** (удалить): Удаление избранного контакта.

Мультимедийная система

К СВЕДЕНИЮ

- Для каждого устройства в память можно внести не более 20 избранных.
- Для сохранения контактов в качестве избранных сперва необходимо загрузить контакты в аудиосистему.
- Список избранных контактов на мобильном телефоне не загружается в аудиосистему.
- При редактировании данных на мобильном телефоне избранные контакты в аудиосистеме не обновляются автоматически. Удалите и добавьте контакт в избранные повторно.
- При подключении нового мобильного телефона избранные контакты, установленные для предыдущего телефона, не будут отображаться, но они остаются в системе до удаления соответствующего телефона из списка устройств.

Журнал вызовов

1. Находясь на экране взаимодействия с телефоном, нажмите кнопку [2], чтобы выбрать «Call history» (журнал вызовов).
2. Для выбора нужного элемента поворачивайте ручку [TUNE], затем нажмите на нее, чтобы совершить вызов.

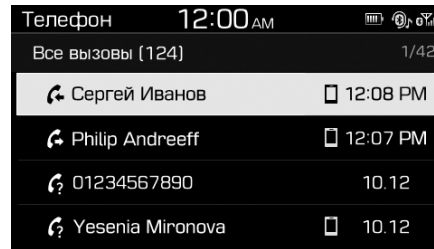

Нажмите кнопку [MENU] на панели управления, чтобы получить доступ к следующим параметрам:

- **All calls** (все звонки): Просмотр всех записей.
- **Missed Calls** (пропущенные вызовы): Просмотр только пропущенных вызовов.

- **Dialled calls** (набранные номера): Просмотр только набранных номеров.
- **Received Calls** (принятые вызовы): Просмотр только принятых вызовов.
- **Download** (загрузка): Загрузка журнала вызовов.

К СВЕДЕНИЮ

- Некоторые мобильные телефоны могут не поддерживать функцию загрузки.
- Доступ к журналу вызовов доступен только при наличии подключенного к аудиосистеме мобильного телефона.
- Звонки, поступающие с ограниченного номера, не сохраняются в журнале вызовов.
- На каждый список доступно сохранение до 50 вызовов.
- На экране системы не будет отображаться продолжительность звонка и информация о времени.

(Продолжение)

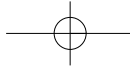

(Продолжение)

- Для загрузки журнала вызовов с мобильного телефона потребуется соответствующее разрешение. При загрузке данных, возможно, потребуется разрешить загрузку на мобильном телефоне. В случае сбоя загрузки проверьте мобильный телефон на предмет уведомлений, а также проверьте разрешения.
- При загрузке журнала вызовов предыдущие данные будут удалены.

Список контактов

1. Находясь на экране взаимодействия с телефоном, нажмите кнопку [3], чтобы выбрать «**Contacts**» (контакты).
2. Для выбора нужной группы буквенно-цифровых символов поворачивайте ручку [TUNE], затем нажмите на нее.
3. Для выбора нужного контакта поворачивайте ручку [TUNE], затем нажмите на нее, чтобы совершить вызов.

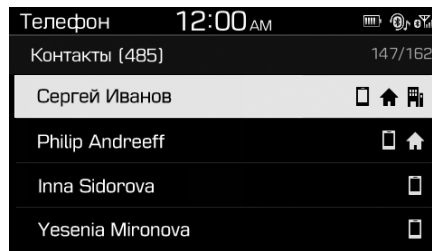

Нажмите кнопку [MENU] на панели управления, чтобы получить доступ к следующим параметрам:

- **Download** (загрузка): Загрузка контактов с мобильного телефона.

К СВЕДЕНИЮ

- Контакты можно загрузить только с подключенного в данный момент устройства Bluetooth.
- Просмотр контактов доступен только при подключенном устройстве Bluetooth.
- С устройства Bluetooth можно загрузить контакты только поддерживаемого формата. Контакты из некоторых приложений не будут загружены.

(Продолжение)

(Продолжение)

- С устройства можно загрузить до 2 000 контактов.
 - Некоторые мобильные телефоны могут не поддерживать функцию загрузки.
 - В зависимости от спецификаций системы некоторые загруженные контакты могут быть потеряны.
 - Загружаются контакты как с внутренней памяти телефона, так и с SIM-карты. Для некоторых мобильных телефонов загрузка контактов с SIM-карты недоступна.
 - Особые знаки и цифры в наименовании контакта могут не отображаться надлежащим образом.
 - Для загрузки контактов с мобильного телефона потребуется соответствующее разрешение. При загрузке данных, возможно, потребуется разрешить загрузку на мобильном телефоне.
- (Продолжение)

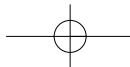
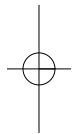

Мультимедийная система

(Продолжение)

- В случае сбоя загрузки проверьте мобильный телефон на предмет уведомлений, а также проверьте разрешения.
- В зависимости от модели и состояния мобильного телефона загрузка может занять более длительное время.
 - При загрузке контактов предыдущие данные будут удалены.
 - Редактировать и удалять контакты можно непосредственно с помощью аудиосистемы.
 - При подключении нового мобильного телефона контакты, установленные для предыдущего телефона, не будут отображаться, но они остаются в системе до удаления соответствующего телефона из списка устройств.

Ответы на вызовы

При поступлении входящего вызова на экране аудиосистемы отображается всплывающее окно, уведомляющее о входящем вызове.

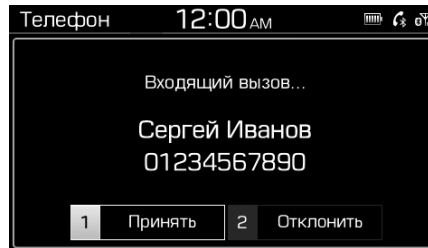

Для приема звонка нажмите кнопку [1] на панели управления, чтобы выбрать «Accept» (принять).

- Также можно нажать кнопку вызова/приема звонка на рулевом колесе.

Для отклонения звонка нажмите кнопку [2] на панели управления, чтобы выбрать «Reject» (отклонить).

- Также можно нажать кнопку завершения вызова на рулевом колесе.

К СВЕДЕНИЮ

- В зависимости от модели телефона отклонение вызова может быть недоступно.
- Пока мобильный телефон остается подключен к аудиосистеме, звук вызова может поступать из динамиков автомобиля, даже если вы находитесь вне автомобиля, а телефон находится в пределах дальности соединения. Чтобы оборвать связь, отсоедините устройство от системы или выключите Bluetooth на мобильном устройстве.

Параметры во время звонка

Во время звонка будет отображаться показанный ниже экран. Для выполнения функции нажмите соответствующую кнопку.

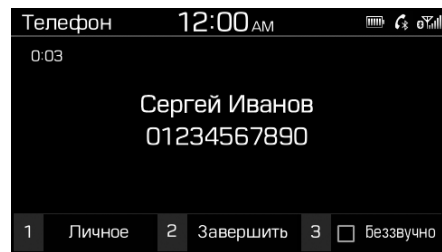

Для переключения вызова на мобильный телефон нажмите кнопку [1] на панели управления, чтобы выбрать опцию «**Private**» (режим конфиденциальности).

- Также можно нажать и удерживать кнопку вызова/приема звонка на рулевом колесе.

Для завершения звонка нажмите кнопку [2] на панели управления, чтобы выбрать «**End**» (завершить).

- Также можно нажать кнопку завершения вызова на рулевом колесе.

Нажмите кнопку [MENU] на панели управления, чтобы получить доступ к следующим параметрам:

- **Microphone Volume** (громкость микрофона): Регулирование громкости микрофона или выключение микрофона, чтобы собеседник вас не слышал.

К СВЕДЕНИЮ

- Если номер абонента внесен в список контактов, на экране будет отображаться имя и телефон абонента. Если номер абонента не внесен в список контактов, на экране будет отображаться только телефон абонента.
- Во время звонка с использованием громкой связи Bluetooth переключиться на какой-либо другой экран, например, экран воспроизведения музыки, невозможно.
- Качество звонка может зависеть от модели телефона. При использовании некоторых телефонов ваш голос может казаться менее громким для вашего собеседника.
- На некоторых мобильных телефонах номер телефона может не отображаться.
- На некоторых мобильных телефонах функция переключения вызовов может быть недоступна.

Мультимедийная система

НАСТРОЙКА

Дисплей

Вы можете изменить настройки дисплея аудиосистемы.

Нажмите кнопки **[SETUP/CLOCK]** ► **[1]** на панели управления для выбора элемента «**Display**» (дисплей).

- **Dimming mode** (затемнение дисплея): Автоматическое регулирование яркости экрана в зависимости от положения переключателя фар или постоянная работа дисплея в ярком или темном режиме.
- **Brightness** (яркость): Регулирование яркости дневного и ночного режима в зависимости от выбранного параметра затемнения дисплея.
- **Screensaver** (экранный заставка): Выбор экранной заставки, которая отображается при выключенной системе.
- **Scroll text** (Прокрутка текста) (при наличии): установите для прокрутки текста, когда информационный текст слишком длинный, чтобы отображать все на экране.

К СВЕДЕНИЮ

Функция прокрутки текста (при наличии) доступна только в следующей ситуации:

- При отображении заголовков в аудио / видео режимах **USB / iPod / Bluetooth**.

Звук

У вас есть возможность регулирования настроек звука, таких как место концентрации звука в салоне, а также амплитуда звукового сигнала в зависимости от частотных характеристик.

Нажмите кнопки **[SETUP/CLOCK]** ► **[2]** на панели управления для выбора элемента «**Sound**» (звук).

- **Position** (положение): Выбор места в салоне, в котором будет концентрироваться звук. Выберите «**Fade**» или «**Balance**». Для выбора нужного элемента меню поворачивайте ручку **[TUNE]**, затем нажмите на нее. Для концентрирования звука в центре салона автомобиля выберите «**Centre**» (центр).

- **Equaliser** (эквалайзер): Регулирование амплитуды звукового сигнала в зависимости от частотных характеристик.
- **Speed dependent volume control** (изменение громкости в зависимости от скорости): Автоматическое регулирование громкости в зависимости от скорости автомобиля.
- **Rear parking sensors prioritised** (приоритет задних датчиков парковки): Снижение громкости звука при движении задним ходом, чтобы более отчетливо слышать звуковое предупреждение.

К СВЕДЕНИЮ

- В зависимости от модели автомобиля доступные опции могут отличаться.
- Доступные опции могут отличаться в зависимости от спецификаций аудиосистемы и усилителя.

Дата и время

Редактирование даты и времени на дисплее аудиосистемы.

Нажмите кнопки **[SETUP/CLOCK]** ► **[3]** на панели управления для выбора элемента «**Date/Time**» (дата и время).

- **Set date** (настройка даты): Установка даты, отображаемой на дисплее системы.
- **Set time** (Настройка времени): Установка времени, отображаемого на дисплее системы.
- **Time format** (Формат времени): Выбор 12- или 24-часового формата отображения времени.

Bluetooth

Регулирование параметров соединения Bluetooth.

Нажмите кнопки **[SETUP/CLOCK]** ► **[4]** на панели управления для выбора элемента «**Bluetooth**».

- **Connections** (подключения): Сопряжение новых устройств Bluetooth с системой и подключение/отключение сопряженных устройств. Также можно удалить сопряженные устройства.
- **Auto connection priority** (приоритет автоматического подключения): Выбор сопряженного устройства, которое автоматически подключится к системе при ее включении.
- **Update contacts** (обновление контактов): Загрузка списка контактов с подключенного мобильного телефона.
- **Bluetooth voice guidance** (голосовые оповещения Bluetooth): Включение или выключение голосовых оповещений для сопряжения Bluetooth, подключения и ошибок.

К СВЕДЕНИЮ

- Если подключенные устройства Bluetooth отсутствуют, меню обновления контактов недоступно.
- Если выбран словацкий или венгерский язык, то меню голосовых оповещений Bluetooth отключено.

Система

Доступна возможность изменения языка и инициализации настроек системы.

Нажмите кнопки **[SETUP/CLOCK]** ► **[5]** на панели управления для выбора элемента «**System**» (система).

- **Language** (язык): Смена языка.
- **Default** (по умолчанию): Установка настроек системы по умолчанию. Также будут удалены все данные, сохраненные в системе.

Мультимедийная система

РАБОТА МУЛЬТИМЕДИЙНОЙ СИСТЕМЫ ПРИ СОВЕРШЕНИИ ЭКСТРЕННОГО ВЫЗОВА ПОСРЕДСТВОМ УСТРОЙСТВА ЭРА-ГЛОНАСС (ПРИ НАЛИЧИИ)

При осуществлении экстренного вызова посредством устройства ЭРА-ГЛОНАСС работа мультимедийной системы прерывается. На экране мультимедийной системы появляется обозначение «SOS» (либо «SOS тест» — при активации режима проверки устройства ЭРА-ГЛОНАСС), также посредством динамиков начинают транслироваться звуковые сообщения о текущем статусе выполнения экстренного вызова.

ОСТОРОЖНО

В случае использования мультимедийной системы, установленной на автомобиль не заводом-изготовителем автомобиля, работа такой мультимедийной системы может не прерваться при осуществлении экстренного вызова посредством устройства ЭРА-ГЛОНАСС. Ответственность за последствия, наступившие в результате использования мультимедийной системы, установленной не заводом-изготовителем, несет владелец автомобиля, либо лицо, установившее такую мультимедийную систему.

ЗНАЧКИ СОСТОЯНИЯ СИСТЕМЫ

Значки состояния отображаются в верхней части экрана и указывают на текущее состояние системы.

Ознакомьтесь со значками состояния системы, которые появляются при выполнении действий и включении функций.

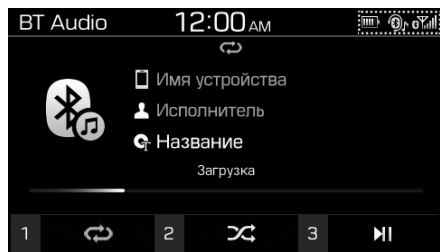

Без звука

Значок	Описание
	Звук отключен

Bluetooth

Значок	Описание
	Уровень зарядки аккумуляторной батареи подключенного устройства Bluetooth
	С помощью Bluetooth подключен мобильный телефон
	С помощью Bluetooth подключено аудиоустройство
	С помощью Bluetooth подключен мобильный телефон и аудиоустройство
	Активен вызов по Bluetooth
	Во время вызова по Bluetooth отключен микрофон
	Загрузка журнала вызовов с мобильного устройства, подключенного к системе по Bluetooth
	Загрузка контактов с мобильного устройства, подключенного к системе по Bluetooth

Сила сигнала

Значок	Описание
	Сила сигнала подключенного по Bluetooth мобильного телефона

К СВЕДЕНИЮ

- Уровень зарядки, отображаемый на экране системы, может отличаться от уровня, отображаемого на экране подключенного устройства.
- Сила сигнала, отображаемая на экране системы, может отличаться от силы сигнала, отображаемой на экране подключенного устройства.
- В зависимости от модели и спецификаций автомобиля, некоторые значки состояния могут не отображаться.

СПЕЦИФИКАЦИИ АУДИОСИСТЕМЫ

USB

Поддерживаемые аудио форматы

- Спецификации аудиофайла
 - Аудиоформат WAVeform
 - MPEG1/2/2,5, аудиоуровень 3
 - Формат аудиофайла для Windows версии 7.X/8.X
- Скорость цифрового потока
 - MPEG1 (аудиоуровень 3): 32/40/48/56/64/80/96/112/128/160/192/224/256/320 кбит/с
 - MPEG2 (аудиоуровень 3): 8/16/24/32/40/48/56/64/80/96/112/128/144/160 кбит/с
 - MPEG2,5 (аудиоуровень 3): 8/16/24/32/40/48/56/64/80/96/112/128/144/160 kbps
 - WMA (большой диапазон): 48/64/80/96/128/160/192 кбит/с
- Биты на выборку
 - WAV (PCM(стерео)): 24 бит
 - WAV (IMA ADPCM): 4 бит
 - WAV (MS ADPCM): 4 бит
- Частота дискретизации
 - MPEG1: 44100/48000/32000 Гц
 - MPEG2: 22050/24000/16000 Гц
 - MPEG2,5: 11025/12000/8000 Гц
 - WMA: 32000/44100/48000 Гц
 - WAV: 44100/48000 Гц
- Максимальное количество слоев каталога: Ограничения нет
- Максимальная длина названия папки (на основе): 31 английский или корейский символ
- Максимальная длина названия файла (на основе): 63 английских или корейских символа
- Поддерживаемые символы названия папок/файлов (поддержка Unicode): 2 604 корейских символа, 94 буквенно-цифровых символа, 4 888 китайских иероглифов, 986 специальных символов
- Максимальное количество папок: 2 000
- Максимальное количество файлов: 6 000

К СВЕДЕНИЮ

- Файлы, формат которых не поддерживается, могут не распознаваться или не воспроизводиться, или Информация о них, например, название файла, может отображаться неверно.
 - Система распознает только файлы формата .mp3/.wma/.wav. Если формат файла не распознается, измените формат с помощью новейшего программного обеспечения для кодирования.
 - Устройства могут не поддерживаться некоторые файлы, заблокированные с помощью DRM (управления цифровыми правами).
- (Продолжение)

(Продолжение)

- Для сжатых файлов MP3/WMA и WAV, в зависимости от скорости передачи данных, будет иметь место разница в качестве звучания. (Музыкальные файлы с более высокой скоростью передачи данных (битрейтом) имеют лучшее качество звука.)
- Японские иероглифы и упрощенные китайские иероглифы в названии папок или файлов могут отображаться неверно.

Поддерживаемые устройства-накопители USB

- Байт/сектор: 64 кбайт или меньше
- Система форматирования: FAT12/16/32 (рекомендуется)
- Максимальная емкость устройства: 32 ГБ

К СВЕДЕНИЮ

- Надлежащая работа гарантируется только для накопителей USB с металлической крышкой штекерного типа.
 - Накопители USB с пластмассовыми штекерами могут не распознаваться.
 - Накопители USB со встроенными картами памяти, такими как карты CF и SD-карты, могут быть не распознаны.
- Жесткие диски USB могут быть не распознаны.
- При использовании накопителя USB большой емкости с несколькими логическими дисками будут распознаны только файлы, расположенные в первом разделе.
- Если на накопителе USB расположено приложение, соответствующие медиа-файлы не могут быть воспроизведены.

(Продолжение)

(Продолжение)

- Для обеспечения лучшей совместимости необходимо использовать устройства USB 2.0.

Bluetooth

- Bluetooth класс мощности 2: От -6 до 4 дБм
- Мощность передачи по воздуху: 3 мВт (макс.)
- Диапазон частот: 2400 ~ 2483,5 МГц
- Версия программного исправления ошибок RAM Bluetooth: 1

Мультимедийная система

ТОРГОВЫЕ МАРКИ

Другие товарные знаки и товарные наименования принадлежат их соответствующим владельцам.

- Торговая марка и логотип Bluetooth® являются зарегистрированными торговыми марками, принадлежащими компании Bluetooth SIG, Inc.; любое использование таких товарных знаков компанией HYUNDAI производится по лицензии.



- Apple®, iPad®, iPad mini™, iPhone®, iPod®, iPod classic®, iPod nano®, iPod touch® и iTunes® — зарегистрированные товарные знаки компании Apple Inc.

ЗАЯВЛЕНИЕ О СООТВЕТСТВИИ CE RED для ЕС

EU Declaration of Conformity	
Product details	
Product	CAR AUDIO SYSTEM
Model	ACBC051EE, ACB1051RE, ACB1151EG, ACB1051EE, ACB1051UG, ACB1051GG, ACB1051MG
We hereby declare, that the product above is in compliance with the essential requirements of the Directive 2014/53/EU by application of	
Applied Standards	
Article 3.2 Radio	EN 300 328 V2.1.1 / Final Draft EN 303 345 V1.1.7
Article 3.1b EMC	Draft EN 301 489-1 V2.2.0, Final Draft EN 301 489-3 V2.1.1, Draft EN 301 489-17 V3.2.0, EN 55032:2015
Article 3.1a Safety, Health	EN 60065:2014, EN 62311:2008
Manufacturer	Representative in the EU
Hyundai MOBIS Co., Ltd. 203, Teheran-ro, Gangnam-gu, Seoul, 06141, Korea Tel: +82-31-260-2707	MOBIS Parts Europe N.V. Wilhelm-Fay-Strabe 51, Frankfurt Main, 65936, Germany Tel: +49-69-85096-5011
	Signed By 16/11/2017 This declaration of conformity is issued under the sole responsibility of the manufacturer.
	 Seunghoon Choe Representative Hyundai MOBIS Co., Ltd.

4

Мультимедийная система

Управление автомобилем

ПЕРЕД ПОЕЗДКОЙ.....	5-6	Тормозная система	5-49
Перед поездкой.....	5-6	Усилитель тормозов	5-49
Перед запуском двигателя.....	5-6	Индикатор износа дисковых тормозов.....	5-50
ЗАМОК ЗАЖИГАНИЯ	5-8	Стояночный тормоз (Ручной тип).....	5-50
Замок зажигания с ключом	5-8	Электрический стояночный тормоз (EPB)	5-53
Кнопка запуска и остановки двигателя	5-13	Система AUTO HOLD	5-60
Механическая трансмиссия	5-22	Антиблокировочная тормозная система (АБС)	5-66
Управление механической трансмиссия		Электронная система динамической	
(МКПП).....	5-22	стабилизации (ESC)	5-68
Приемы безопасного вождения.....	5-24	Система управления стабилизацией	
Автоматическая трансмиссия	5-26	транспортного средства	5-72
Управление автоматической трансмиссия		Система помощи при трогании на уклоне	
(АКПП).....	5-26	(НАС).....	5-74
Парковка.....	5-31	Управление торможением при движении	
Приемы безопасного вождения.....	5-32	под уклон (DBC).....	5-75
Коробка передач с двойным сцеплением.....	5-34	Низковакуумный усилитель (LVA).....	5-77
Работа трансмиссии с двойным сцеплением.....	5-34	Система предупреждения об экстренной	
ЖК-дисплей для отображения температуры		остановке (ESS).....	5-77
трансмиссионной жидкости и предупреждающего		Приемы безопасного торможения.....	5-78
сообщения.....	5-37	Полный привод (4WD)	5-79
Парковка.....	5-46	Работа системы 4WD	5-81
Приемы безопасного вождения.....	5-47	Меры предосторожности в аварийных	
		ситуациях.....	5-86
		Снижение риска опрокидывания.....	5-88

Система ISG (Остановки и запуска на холостом ходу)	5-90	Система предупреждения о возможности столкновения с объектом в слепой зоне (BCW)	5-118
Включение системы ISG	5-90	BCW	5-119
Отключение системы ISG	5-94	RCCW (предупреждение о движении в пересекающем направлении сзади)	5-122
Неисправность в системе ISG	5-94	Датчик обнаружения	5-125
Отключение датчика АКБ	5-95	Ограничения системы	5-127
Рулевое колесо с гибким усилием	5-97	Система помощи для удержания транспортного средства в пределах полосы движения (LKA) (для Европы)	5-129
Встроенная система управления режимом движения	5-99	Работа системы LKA	5-131
Система предотвращения фронтального столкновения (FCA) — Комбинированный тип датчика (Передний радар + Передняя камера) (Кроме ближнего востока)	5-100	Контрольная лампа и сообщение	5-135
Настройки и включение системы	5-101	Ограничения системы	5-137
Предупреждающее сообщение FCA и управление системой	5-103	Изменение функции системы LKA	5-138
Датчик FCA	5-105	Система помощи для удержания транспортного средства в пределах полосы движения (LKA) (кроме Европы)	5-140
Неисправность системы	5-108	Работа системы LKA	5-142
Ограничения системы	5-110	Контрольная лампа и сообщение	5-147
		Ограничения системы	5-148
		Изменение функции системы LKA	5-150

Система контроля внимания водителя (DAW)	5-151	Регулировка скорости системой интеллектуального круиз-контроля	5-180
Настройки и включение системы	5-151	Поддержание системой интеллектуального круиз-контроля заданной дистанции между транспортными средствами	5-187
Сброс показаний системы	5-152	Датчик для контроля дистанции до идущего впереди транспортного средства	5-191
Режим ожидания системы	5-153	Регулировка чувствительности системы интеллектуального круиз-контроля	5-193
Неисправность системы	5-153	Переключение в режим круиз-контроля	5-193
Система контроля ограничения скорости	5-156	Ограничения системы	5-194
Работа системы управление ограничением скорости	5-156	Особые условия вождения	5-200
Система интеллектуального предупреждения об ограничении скорости (ISLW)	5-159	Опасные условия вождения	5-200
Настройки и включение системы	5-160	Раскачивание автомобиля	5-200
Дисплей	5-161	Выполнение плавных поворотов	5-201
Ограничения системы	5-164	Управление автомобилем в ночное время	5-202
Внимание водителя	5-165	Управление автомобилем под дождем	5-202
Круиз-контроль (С контролем ограничения скорости)	5-166	Управление автомобилем в затопленных местах	5-203
Работа системы круиз-контроля	5-166	Продолжительное движение на высокой скорости	5-203
Круиз-контроль	5-172	Снижение риска переворачивания	5-204
Работа системы круиз-контроля	5-172	Вождение в зимних условиях	5-206
Система интеллектуального круиз-контроля с функцией stop & go	5-179	Вождение по снегу и льду	5-206
Переключатель системы интеллектуального круиз-контроля	5-180	Меры предосторожности в зимний период	5-209

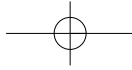

Буксировка прицепа (Для европы)	5-212
При буксировке прицепа	5-213
Оборудование для буксировки прицепа	5-216
Управление автомобилем с прицепом	5-218
Техническое обслуживание при буксировке прицепа	5-222
Масса автомобиля	5-224
Перегрузка	5-225

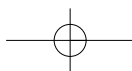

 **ОСТОРОЖНО**

Угарный газ (СО) является ядовитым. Его вдыхание может привести к потере сознания и смерти.

Выхлопные газы содержат не имеющий цвета и запаха углекислый газ.

Не вдыхайте выхлопные газы.

При появлении запаха выхлопных газов внутри салона следует немедленно открыть окно. Вдыхание угарного газа может привести к потере сознания и смерти от удушья.

Следите за тем, чтобы в выхлопной системе не было утечек газов.

Выхлопную систему необходимо проверять при каждом подъеме автомобиля для замены масла и других целей. При изменении звука работы выхлопной системы или в случае удара чем-либо снизу автомобиля рекомендуется как можно скорее проверить выхлопную систему в официальном дилерском центре HYUNDAI.

Не оставляйте двигатель включенным в закрытых помещениях.

Работа двигателя на холостом ходу в гараже грозит опасностью, даже если двери гаража открыты. Запустив двигатель, следует сразу выехать из гаража.

Избегайте длительной работы двигателя на холостом ходу, когда в салоне автомобиля находятся люди.

Вынужденная длительная работа двигателя на холостом ходу при нахождении людей в салоне автомобиля допускается только вне закрытых помещений. При этом необходимо установить регулятор притока воздуха в положение подачи свежего воздуха, а регулятор вентилятора на максимальную мощность, чтобы обеспечить подачу в салон свежего воздуха.

Не допускайте засорения воздухозаборных отверстий.

Для поддержания нормальной работы вентиляционной системой следите за тем, чтобы расположенные перед ветровым стеклом воздухозаборные отверстия не забивались снегом, льдом и т. п.

При необходимости движения с открытым багажником:

Закройте все окна.

Откройте воздушные заслонки панели приборов.

Установите регулятор притока воздуха в положение подачи свежего воздуха, регулятор управления воздушным потоком в положение "Пол" или "Лицо", а регулятор вентилятора на максимальную мощность.

Управление автомобилем

ПЕРЕД ПОЕЗДКОЙ

Перед поездкой

- Все окна, наружные зеркала и внешние осветительные приборы должны быть чистыми и ничем не заслоненными.
- Удалите иней, снег или лед.
- Осмотрите шины на износ и повреждения.
- Убедитесь, что под автомобилем нет следов утечки.
- Перед движением задним ходом убедитесь в отсутствии каких-либо препятствий позади автомобиля.

Перед запуском двигателя

- Убедитесь в том, что плотно закрыты капот, багажник и двери.
- Отрегулируйте положение сидения и рулевого колеса.
- Отрегулируйте положения внутреннего зеркала и наружных зеркал заднего вида.
- Проверьте работу наружных осветительных приборов.
- Пристегнитесь ремнем безопасности. Убедитесь в том, что все пассажиры пристегнулись ремнями безопасности.
- Поверните ключ зажигания в положение "ON" и проверьте указатели и индикаторы панели приборов, а также сообщения на дисплее комбинации приборов.
- Убедитесь в том, что весь багаж надежно уложен или закреплен.

ОСТОРОЖНО

Чтобы снизить вероятность СЕРЬЕЗНОЙ ТРАВМЫ или ГИБЕЛИ, соблюдайте следующие меры предосторожности:

- **ОБЯЗАТЕЛЬНО** используйте ремень безопасности. При движении все пассажиры должны обязательно и надлежащим образом использовать ремни безопасности. Подробную информацию см. в пункте "Ремни безопасности" в главе 2.
- **Никогда не ослабляйте внимание во время движения.** Полагайте, что другие участники движения или пешеходы могут быть менее внимательными и совершать ошибки.

(Продолжение)

(Продолжение)

- Постоянно концентрируйтесь на дороге во время движения. Отвлечение водителя может стать причиной аварии.
- Соблюдайте безопасную дистанцию до следующих впереди автомобилей.

ОСТОРОЖНО

Вождение в состоянии алкогольного или наркотического опьянения **ЗАПРЕЩЕНО**.

Вождение в таком состоянии может стать причиной **СЕРЬЕЗНОЙ ТРАВМЫ** или **СМЕРТИ**.

Вождение в нетрезвом виде - первая причина гибели людей на дорогах каждый год. Даже небольшое количество алкоголя оказывает влияние на Ваши рефлексы, остроту реакции и скорость принятия решений. Даже одна порция алкоголя может снизить реакцию на изменения ситуации и непредвиденные обстоятельства. Время реакции увеличивается с каждой новой порцией алкоголя.

(Продолжение)

(Продолжение)

Вождение в состоянии наркотического опьянения столь же или даже более опасно, чем вождение в нетрезвом виде.

Вероятность серьезной аварии намного возрастает, если Вы выпьете или примете наркотики и поведете автомобиль. Если Вы выпили или приняли наркотики, не садитесь за руль. Не садитесь в автомобиль к водителю, принимавшему алкоголь или наркотики. Обратитесь к ответственному водителю или вызовите такси.

ЗАМОК ЗАЖИГАНИЯ

⚠ ОСТОРОЖНО

Чтобы снизить вероятность **СЕРЬЕЗНОЙ ТРАВМЫ** или **ГИБЕЛИ**, соблюдайте следующие меры предосторожности:

- **НИКОГДА** не позволяйте детям, или не умеющим управлять автомобилем лицам, прикасаться к замку зажигания или связанным с пуском двигателя элементам управления.

Результатом может быть неожиданное движение автомобиля.

- **НИКОГДА** не пытайтесь просунуть руку через руль во время движения, чтобы дотянуться до замка зажигания или других органов управления.

Такие действия могут привести к потере управления автомобилем и аварии.

Замок зажигания с ключом

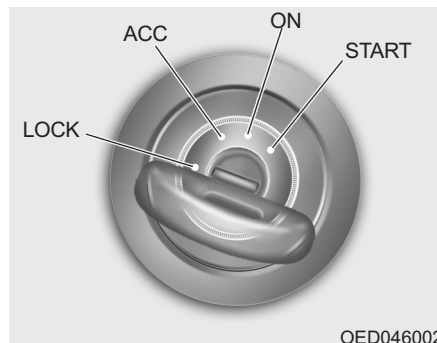

⚠ ОСТОРОЖНО

- **НИКОГДА** не переводите ключ зажигания в положение **LOCK** или **ACC** во время движения, за исключением чрезвычайных обстоятельств. Это приведет к выключению двигателя, усилителя рулевого управления и усилителя тормозов.

(Продолжение)

(Продолжение)

Это может привести к потере управляемости и функции торможения, что может стать причиной аварии.

- Перед тем как покинуть автомобиль обязательно установите рычаг переключения передач на 1-ю передачу (МКПП), или в положение **P** (парковка, для транспортных средств с АКПП/КПП с двойным сцеплением), нажмите на педаль тормоза и переведите ключ зажигания в положение **LOCK**.

Если не предпринять эти меры предосторожности, может произойти непредвиденное движение автомобиля.

Положения замка зажигания с ключом

Положение замка зажигания	Действие	Примечания
LOCK (Блокировка)	Чтобы повернуть ключ зажигания в положение LOCK, надавите на ключ в положении ACC и поверните его в направлении LOCK. Ключ зажигания можно извлечь только в положении LOCK. Рулевое колесо блокируется для защиты автомобиля от угона. (при наличии)	
ACC (Вспомогательное)	Включение электрического оборудования. Происходит разблокирование рулевого колеса.	Если Вам не удастся повернуть ключ зажигания в положение ACC, доверните рулевое колесо вправо или влево, чтобы снять напряжение, и поверните ключ.
ON (Вкл.)	Это нормальное рабочее положение ключа, в котором происходит запуск двигателя. В этом положении действуют все основные и вспомогательные системы автомобиля. При переводе ключа зажигания из положения ACC в положение ON можно проверить все контрольные лампы.	Не оставляйте ключ зажигания в положении ON при выключенном двигателе, чтобы не разряжалась АКБ.
START (Запуск)	Чтобы запустить двигатель, поверните ключ зажигания в положение START. В свободном состоянии ключ сам возвращается в положение ON.	Двигатель будет прокручиваться, пока вы не отпустите ключ.

Управление автомобилем

Запуск двигателя

ОСТОРОЖНО

- При управлении автомобилем обувь должна быть соответствующей. Не следует управлять автомобилем в туфлях на высоких каблуках, лыжных ботинках, сандалиях или пляжных тапках, и т. п. В такой обуви неудобно нажимать педали тормоза, газа и сцепления.
- Недопустимо производить пуск двигателя при нажатой педали акселератора. Транспортное средство может начать двигаться, что может вызвать аварию.
- Необходимо дождаться достижения нормальной частоты вращения двигателя. Транспортное средство может начать двигаться при отпуске педали тормоза, если частота вращения двигателя высокая.

Запуск бензинового двигателя

Автомобиль с механической коробкой передач:

1. Стояночный тормоз должен быть включен.
2. Рычаг переключения передач должен находиться в нейтральном положении.
3. Нажмите педали сцепления и тормоза.
4. Поверните ключ зажигания в положение START. Удерживайте ключ (не более 10 секунд) до запуска двигателя, затем отпустите.

Автомобиль с автоматической коробкой/двойным сцеплением:

1. Стояночный тормоз должен быть включен.
2. Рычаг переключения передач должен находиться в положении P (парковка).
3. Нажмите педаль тормоз.

4. Поверните ключ зажигания в положение START. Удерживайте ключ (не более 10 секунд) до запуска двигателя, затем отпустите.

Информация

- Не дожидайтесь прогрева двигателя, пока транспортное средство находится в неподвижном состоянии. Начинать движение со средней частотой вращения коленчатого вала. (Следует избегать резкого ускорения и замедления)
- Запуск следует произвести без нажатия на педаль акселератора. Не нажимайте педаль газа при запуске двигателя. Не разгоняйте двигатель во время прогрева.

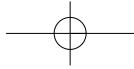

Запуск дизельного двигателя

При запуске холодного дизельного двигателя сначала требуется выполнить предпусковой прогрев. После запуска двигатель необходимо прогреть и только потом можно начинать движение.

Автомобиль с механической коробкой передач:

1. Убедитесь, что задействован стояночный тормоз.
2. Рычаг переключения передач должен находиться в нейтральном положении.
3. Выжмите педали сцепления и тормоза.
4. Для предварительного прогрева двигателя поверните ключ зажигания в положение ON. Загорится индикатор свечей накаливания (⌘⌘).
5. Когда индикатор свечей накаливания (⌘⌘) погаснет, поверните ключ зажигания в положение START. Удерживайте ключ (не более 10 с), пока двигатель не запустится, затем отпустите.

Автомобиль с автоматической коробкой передач:

1. Убедитесь, что задействован стояночный тормоз.
2. Переведите рычаг переключения передач в положение P (парковка).
3. Выжмите педаль тормоза.
4. Для предварительного прогрева двигателя поверните ключ зажигания в положение ON. Загорится индикатор свечей накаливания (⌘⌘).
5. Когда индикатор свечей накаливания (⌘⌘) погаснет, поверните ключ зажигания в положение START. Удерживайте ключ (не более 10 с), пока двигатель не запустится, затем отпустите.

К СВЕДЕНИЮ

Если двигатель не запускается в течение 10 секунд после завершения предварительного прогрева, поверните ключ зажигания еще раз в положение LOCK на 10 секунд, и затем снова в положение ON, чтобы повторить предварительный прогрев.

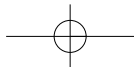

Управление автомобилем

Запуск и остановка двигателя для турбокомпрессора с охладителем нагнетаемого воздуха

1. Не устанавливайте предельные обороты двигателя на холостом ходу и не разгоняйте двигатель сразу после пуска.

Если двигатель холодный, поработайте на холостом ходу несколько секунд, чтобы обеспечить блок турбокомпрессора достаточным количеством смазки.

2. После езды на высокой скорости или в течение длительного времени с двигателем в режиме высоких нагрузок, дайте двигателю поработать на холостом ходу около 1 минуты перед выключением.

Это время холостого хода позволяет турбокомпрессору охладиться до выключения двигателя.

К СВЕДЕНИЮ

Не выключайте двигатель сразу после работы с высокой нагрузкой. Это может вызвать серьезное повреждение двигателя или блока турбокомпрессора.

К СВЕДЕНИЮ

Чтобы не повредить системы автомобиля:

- Не удерживайте ключ зажигания в положении START более 10 с. Подождите 5 - 10 с перед следующей попыткой.
- Не поворачивайте ключ зажигания в положение START, когда двигатель работает. Это может стать причиной повреждения стартера.
- Если позволяют транспортный поток и дорожные условия, можно перевести рычаг переключения передач в положение N (нейтраль), пока автомобиль еще движется, и повернуть выключатель зажигания в положение START, чтобы повторно запустить двигатель.
- Не пытайтесь запускать двигатель, буксируя или толкая автомобиль.

Кнопка запуска и остановки двигателя



При открытии передней двери загорается кнопка запуска и остановки двигателя. После закрытия двери она горит еще 30 секунд.

⚠ ОСТОРОЖНО

Чтобы выключить двигатель в экстренной ситуации:

Нажмите и удерживайте кнопку запуска и остановки двигателя более двух секунд, или три раза нажмите и отпустите эту кнопку (в течение трех секунд).



Если автомобиль не останавливается, двигатель можно перезапустить, не нажимая педаль тормоза. Для этого можно перевести рычаг переключения передач в нейтральное положение "N" и нажать кнопку запуска и остановки двигателя.

⚠ ОСТОРОЖНО



- **НИКОГДА**, кроме экстренных случаев, не нажимайте кнопку запуска и остановки двигателя во время движения автомобиля. Это приведет к выключению двигателя, усилителя рулевого управления и усилителя тормозов. Это может привести к потере управляемости и функции торможения, что может стать причиной аварии.
- Прежде чем покинуть автомобиль обязательно установите рычаг переключения передач в положение "P" (парковка), задействуйте стояночный тормоз, нажмите кнопку запуска и остановки двигателя, чтобы выключить двигатель, и, уходя, заберите с собой электронный ключ. Если не предпринять эти меры предосторожности, может произойти непредвиденное движение автомобиля.

Управление автомобилем

Положения кнопки запуска и остановки двигателя - Автомобиль с механической коробкой передач

Положения кнопки	Действие	Примечания
<p>OFF (выкл)</p>  <p>The image shows a circular start/stop button with a silver ring. The text 'OFF ACC ON' is arranged around the top inner edge. In the center, it says 'ENGINE START STOP'. The 'OFF' position is highlighted.</p>	<p>Чтобы выключить двигатель, остановите автомобиль и нажмите кнопку запуска и остановки двигателя.</p> <p>Рулевое колесо блокируется для защиты автомобиля от угона (при наличии).</p>	<p>Если рулевое колесо не заблокировано должным образом, при открывании двери водителя раздается предупредительный сигнал.</p>
<p>ACC (Вспомогательное)</p>  <p>The image shows the same circular start/stop button. The text 'OFF ACC ON' is around the top. In the center, it says 'ENGINE START STOP'. The 'ACC' position is highlighted in blue.</p>	<p>Нажмите кнопку пуска-останова двигателя, когда кнопка в положении OFF, не нажимая педаль сцепления.</p> <p>Включение электрического оборудования.</p> <p>Происходит разблокирование рулевого колеса.</p>	<p>Если оставить кнопку запуска и остановки двигателя в положении ACC, то через 1 час питание от АКБ будет автоматически отключено, чтобы исключить ее разряд.</p> <p>Если рулевое колесо не разблокировано должным образом, кнопка запуска и остановки двигателя не действует.</p> <p>Нажмите кнопку запуска и остановки двигателя с одновременным поворотом рулевого колеса вправо и влево для снятия напряжения.</p>



- Автомобиль с механической коробкой передач

Положения кнопки	Действие	Примечания
<p data-bbox="269 345 375 364">ON (Вкл.)</p> 	<p data-bbox="472 345 993 428">Нажмите кнопку пуска-останова двигателя, когда она находится в положении ACC, не нажимая педаль сцепления.</p> <p data-bbox="472 441 993 493">Перед пуском двигателя можно проверить контрольные лампы.</p>	<p data-bbox="1019 345 1550 428">Не оставляйте кнопку пуска/останова двигателя в положении ON, когда двигатель не работает, во избежание разрядки АКБ.</p>
<p data-bbox="243 654 411 673">START (Запуск)</p> 	<p data-bbox="472 654 993 821">Чтобы запустить двигатель, нажмите педаль сцепления и педаль тормоза, затем нажмите кнопку запуска и остановки двигателя. Рычаг переключения передач должен находиться в положении "N" (Нейтраль).</p>	<p data-bbox="1019 654 1550 789">При нажатии кнопки запуска и остановки двигателя без нажатия педали тормоза двигатель не включается. В этом случае кнопка запуска и остановки двигателя работает следующим образом:</p> <p data-bbox="1019 802 1469 828">OFF → ACC → ON → OFF или ACC</p>



Управление автомобилем

Положения кнопки запуска и остановки двигателя

- Автомобиль с автоматической коробкой/двойным сцеплением

Положения кнопки	Действие	Примечания
<p>OFF (выкл)</p> 	<p>Чтобы выключить двигатель, установите рычаг переключения передач в положение "P" (парковка) и нажмите кнопку запуска и остановки двигателя.</p> <p>Если нажать кнопку запуска и остановки двигателя при другом положении рычага селектора, кнопка занимает положение ACC, а не OFF.</p> <p>Рулевое колесо блокируется для защиты автомобиля от угона (при наличии).</p>	<p>Если рулевое колесо не заблокировано должным образом, при открывании двери водителя раздается предупредительный сигнал.</p>
<p>ACC (Вспомогательное)</p> 	<p>Нажмите находящуюся в положении OFF кнопку запуска и остановки двигателя, не нажимая педаль сцепления.</p> <p>Включение электрического оборудования.</p> <p>Происходит разблокирование рулевого колеса.</p>	<p>Если оставить кнопку запуска и остановки двигателя в положении ACC, то через 1 час питание от АКБ будет автоматически отключено, чтобы исключить ее разряд.</p> <p>Если рулевое колесо не разблокировано должным образом, кнопка запуска и остановки двигателя не действует.</p> <p>Нажмите кнопку запуска и остановки двигателя с одновременным доворотом рулевого колеса вправо и влево для снятия напряжения.</p>

- Автомобиль с автоматической коробкой/двойным сцеплением

Положения кнопки	Действие	Примечания
<p>ON (Вкл.)</p> 	<p>Нажмите находящуюся в положении ACC кнопку запуска и остановки двигателя, не нажимая педаль тормоза.</p> <p>Перед пуском двигателя можно проверить контрольные лампы.</p>	<p>Не оставляйте кнопку пуска/останова двигателя в положении ON, когда двигатель не работает, во избежание разрядки АКБ.</p>
<p>START (Запуск)</p> 	<p>Чтобы запустить двигатель, нажмите педаль тормоза и нажмите кнопку запуска и остановки двигателя. Рычаг переключения передач должен находиться в положении "P" (Парковка) или "N" (Нейтраль).</p> <p>Для обеспечения безопасности запускайте двигатель при рычаге переключения передач в положении "P" (Парковка).</p>	<p>При нажатии кнопки запуска и остановки двигателя без нажатия педали тормоза двигатель не включается. В этом случае кнопка запуска и остановки двигателя работает следующим образом:</p> <p>OFF → ACC → ON → OFF или ACC</p>

Запуск двигателя**⚠ ОСТОРОЖНО**

- При управлении автомобилем обувь должна быть соответствующей. Не следует управлять автомобилем в туфлях на высоких каблуках, лыжных ботинках, сандалиях или пляжных тапках, и т. п. В такой обуви неудобно нажимать педали тормоза, газа и сцепления.
- Недопустимо производить пуск двигателя при нажатой педали акселератора. Транспортное средство может начать двигаться, что может вызвать аварию.
- Необходимо дождаться достижения нормальной частоты вращения двигателя. Транспортное средство может начать двигаться при отпускании педали тормоза, если частота вращения двигателя высокая.

i Информация

- При нажатии кнопки запуска и остановки двигателя последний запустится только при условии, что электронный ключ находится в автомобиле.
- Если электронный ключ находится в автомобиле, но далеко от водителя, двигатель может не запуститься.
- Нажатие кнопки запуска и остановки двигателя в положение ACC или ON при любой открытой двери инициирует поиск электронного ключа системой. Если электронный ключ отсутствует в автомобиле, то начнет мигать индикатор "🚗" и включится предупреждение "Key not in vehicle" (Ключ не обнаруж.). Если при этом все двери закрыты, то в течение 5 секунд будет подаваться звуковой сигнал. Индикатор выключится после начала движения автомобиля. При включенном электрооборудовании (вкл. ACC) или работающем двигателе ключ должен находиться внутри автомобиля.

Запуск бензинового двигателя

Автомобиль с механической коробкой передач:

1. Всегда держите при себе электронный ключ.
2. Стояночный тормоз должен быть включен.
3. Рычаг переключения передач должен находиться в нейтральном положении.
4. Нажмите педали сцепления и тормоза.
5. Нажмите кнопку запуска и остановки двигателя.

Автомобиль с автоматической коробкой/двойным сцеплением:

1. Всегда держите при себе электронный ключ.
2. Убедитесь, что стояночный тормоз включен.
3. Переведите рычаг переключения передач в положение P (парковка).
4. Нажмите педаль тормоз.
5. Нажмите кнопку запуска и остановки двигателя.

i Информация

- **Не дожидайтесь прогрева двигателя, пока транспортное средство находится в неподвижном состоянии.**

Начинайте движение со средней частотой вращения коленчатого вала. (Следует избегать резкого ускорения и замедления)

- **Запуск следует произвести без нажатия на педаль акселератора. Не нажимайте педаль газа при запуске двигателя. Не разгоняйте двигатель во время прогрева.**

Запуск дизельного двигателя

При запуске холодного дизельного двигателя сначала требуется выполнить предпусковой прогрев. После запуска двигатель необходимо прогреть и только потом можно начинать движение.

Автомобиль с механической коробкой передач:

1. Всегда держите при себе электронный ключ.
2. Убедитесь, что задействован стояночный тормоз.
3. Рычаг переключения передач должен находиться в нейтральном положении.
4. Выжмите педали сцепления и тормоза.
5. Нажмите кнопку пуска/остановки двигателя.
6. Не отпускайте педаль тормоза, пока не погаснет индикатор свечей накаливания (⚡).
7. Двигатель запустится, после того как погаснет индикатор свечей накаливания (⚡).

Управление автомобилем

Автомобиль с автоматической коробкой передач:

1. Всегда держите при себе электронный ключ.
2. Убедитесь, что задействован стояночный тормоз.
3. Переведите рычаг переключения передач в положение P (парковка).
4. Выжмите педаль тормоза.
5. Нажмите кнопку пуска/остановки двигателя.
6. Не отпускайте педаль тормоза, пока не погаснет индикатор свечей накаливания (⚡).
7. Двигатель запустится, после того как погаснет индикатор свечей накаливания (⚡).

К СВЕДЕНИЮ

Если еще раз нажать кнопку запуска/остановки двигателя во время предварительного прогрева двигателя, он может запуститься.

Запуск и остановка двигателя для турбокомпрессора с охладителем нагнетаемого воздуха

1. Не устанавливайте предельные обороты двигателя на холостом ходу и не разгоняйте двигатель сразу после пуска. Если двигатель холодный, поработайте на холостом ходу несколько секунд, чтобы обеспечить блок турбокомпрессора достаточной смазкой.
2. После езды с высокой скоростью или езды в течение длительного времени с двигателем в режиме высоких нагрузок, дайте двигателю поработать на холостом ходу около 1 минуты перед выключением. Это время холостого хода позволяет охладить турбокомпрессор до выключения двигателя.

К СВЕДЕНИЮ

Не выключайте двигатель сразу после работы с высокой нагрузкой. Это может вызвать серьезное повреждение двигателя или блока турбокомпрессора.

К СВЕДЕНИЮ

Чтобы не повредить системы автомобиля:

- Если двигатель заглох во время движения, не пытайтесь перевести рычаг переключения передач в положение Р (парковка).

Если позволяют транспортный поток и дорожные условия, переведите рычаг переключения передач в положение N (нейтраль), пока автомобиль еще движется, и нажмите кнопку запуска и остановки двигателя, чтобы повторно запустить двигатель.

- Не пытайтесь запускать двигатель, буксируя или толкая автомобиль.

К СВЕДЕНИЮ

Чтобы не повредить системы автомобиля:

Не удерживайте кнопку пуска и остановки двигателя в нажатом положении более 10 с, исключая случай перегорания предохранителя стоп-сигнала.

В случае выгорания этого предохранителя обычный запуск двигателя невозможен. Замените предохранитель. Если нет возможности заменить предохранитель, то двигатель можно запустить, нажав и удерживая кнопку запуска и остановки двигателя в течение 10 с в положении ACC.

В любом случае, в целях безопасности, при запуске двигателя обязательно нажимайте педаль тормоза и/или сцепления.

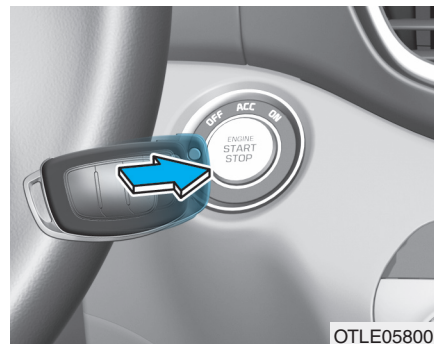
**i Информация**

Если АКБ разряжена или электронный ключ не работает нормально, двигатель можно запустить, нажав кнопку запуска и остановки двигателя и повернув электронный ключ в направлении указанном на приведенном выше рисунке.

МЕХАНИЧЕСКАЯ ТРАНСМИССИЯ (ПРИ НАЛИЧИИ)

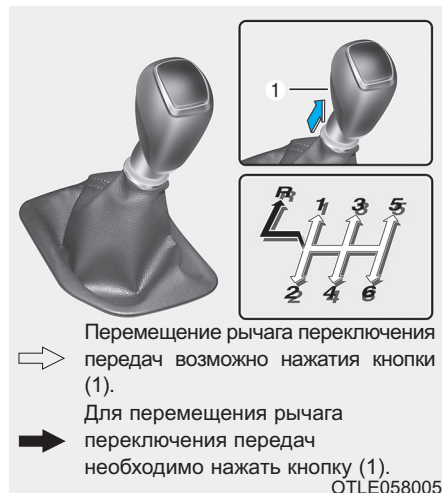

Управление механической трансмиссией (МКПП)

Механическая коробка передач имеет 6 передач переднего хода. трансмиссия полностью синхронизирована на всех передачах переднего хода, поэтому переключение легко осуществляется как на повышенную, так и на пониженную передачу.

⚠ ОСТОРОЖНО

Перед тем как покинуть автомобиль обязательно установите рычаг переключения передач на 1-ю передачу, если при парковке на склоне автомобиль направлен в сторону подъема, или на передачу заднего хода "R", если автомобиль направлен в сторону уклона, задействуйте стояночный тормоз и переведите ключ зажигания в положение LOCK/OFF. Если не предпринять эти меры предосторожности, может произойти непредвиденное движение автомобиля.

Чтобы включить передачу заднего хода "R" необходимо, чтобы автомобиль полностью остановился. После этого переведите рычаг переключения передач сначала в нейтральное положение, и только потом в положение "R" (задний ход).

Если автомобиль полностью остановился, но переключить рычаг на 1-ю передачу или передачу заднего хода "R" затруднительно:

1. Переведите рычаг переключения передач в нейтральное положение и нажмите педаль сцепления.
2. Нажмите педаль сцепления и затем включите 1-ю передачу или передачу заднего хода "R".

i Информация

В холодную погоду переключение может быть затруднено до тех пор, пока не прогреется смазка коробки передач.

Использование сцепления

Педаль сцепления должна быть полностью выжата до пола перед:

- Запуском двигателя

Двигатель не запустится, если не нажата педаль сцепления.

- Переключением передач

Отпускать педаль сцепления следует медленно. Не нажимайте педаль сцепления без причины во время движения.

К СВЕДЕНИЮ

Чтобы исключить излишний износ и повреждение сцепления:

- Не держите ногу на педали сцепления во время движения.
- Не пытайтесь удерживать автомобиль на склоне с помощью сцепления в ожидании разрешающего сигнала светофора и т. п.
- Всегда выжимайте педаль сцепления до конца, чтобы избежать появления шума и повреждения сцепления.
- Не запускайте автомобиль на 2-ой (второй) скорости, за исключением тех случаев, когда вы начинаете движение на скользкой дороге.

Управление автомобилем

Переключение на более низкую передачу

При движении в медленном потоке или вверх по крутому склону переключайтесь на более низкую передачу, чтобы не нагружать двигатель.

При движении на более низкой передачи меньше вероятность того, что двигатель заглохнет. Кроме этого, с нее легче набирать скорость, когда это необходимо.

При движении вниз по склону включение более низкой передачи позволяет поддерживать безопасную скорость за счет торможения двигателем, в результате меньше изнашиваются тормоза.

К СВЕДЕНИЮ

Для предотвращения повреждения двигателя, сцепления и трансмиссия:

- При переключении с 5-й на 4-ю передачу будьте внимательны, чтобы случайно не включить 2-ю передачу, сместив рычаг в сторону. Резкое переключение на низкую передачу может привести к повышению оборотов двигателя до критического уровня (красная зона тахометра).
- Не переключайтесь более чем на две передачи и не включайте более низкую передачу при высоких оборотах двигателя (5 000 об/мин и более). Такое переключение на более низкую передачу может стать причиной повреждения двигателя, муфты сцепления и трансмиссия.

Приемы безопасного вождения

- Никогда не двигайтесь под уклон накатом на нейтральной передаче. Это чрезвычайно опасно.
- Не пользуйтесь исключительно тормозами. Это может привести к перегреву и выходу из строя тормозов и связанных с ними систем. При движении вниз по долгому склону притормозите и включите более низкую передачу. Торможение двигателем помогает замедлить автомобиль.
- Перед переключением на более низкую передачу сбросьте скорость. Это позволит избежать чрезмерного возрастания оборотов двигателя, что может привести к его повреждению.
- Снижайте скорость при боковом ветре. Это позволяет улучшить управляемость автомобиля.

- Чтобы не повредить трансмиссия, обязательно полностью останавливайте автомобиль перед включением передачи заднего хода "R".
- Будьте очень осторожны при движении по скользкой дороге. Будьте особенно внимательны при торможении, ускорении и переключении передач. При резком изменении скорости на скользкой дороге может произойти потеря сцепления ведущих колес с дорогой, и автомобиль потеряет управляемость. Результатом может стать авария.

ОСТОРОЖНО

Не следует использовать резкое торможение двигателем (переключение на более низкую передачу) на скользких дорогах. При этом транспортное средство может занести и стать причиной аварии.

ОСТОРОЖНО

Меры предосторожности, позволяющие снизить риск получения **СЕРЬЕЗНЫХ ТРАВМ** или **ГИБЕЛИ**:

- **ОБЯЗАТЕЛЬНО** используйте ремень безопасности. В случае столкновения вероятность получения серьезной травмы и гибели непристегнутого пассажира и водителя значительно выше.
- Не превышайте безопасную скорость на поворотах или разворотах.
- Не допускайте резких движений рулевым колесом, например, при смене линий или быстрых, крутых разворотах.
- Риск опрокидывания значительно выше при потере управления на скоростных автострадах.



(Продолжение)

(Продолжение)

- Потеря управления часто происходит при выезде с дороги двух или более колес, когда водитель пытается резко выкрутить рулевое колесо назад, чтобы вернуться на дорогу.
- Если автомобиль выезжает с дороги, не совершайте резких движений рулевым колесом. Вместо этого сначала сбросьте скорость, и только после этого возвращайтесь на полосу движения.
- **HYUNDAI** рекомендует соблюдать указываемые дорожными знаками ограничения скорости.

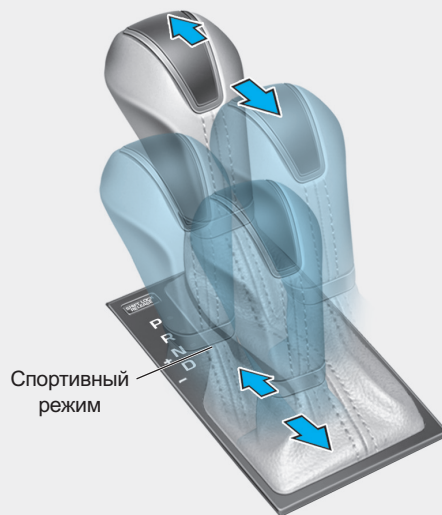
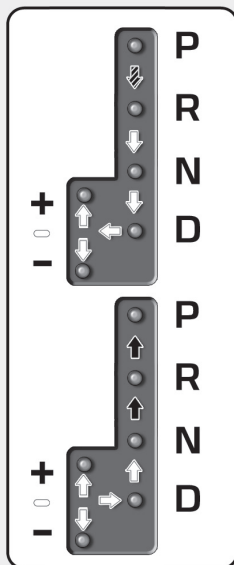
АВТОМАТИЧЕСКАЯ ТРАНСМИССИЯ (ПРИ НАЛИЧИИ)



-  Выжмите педаль тормоза, нажмите кнопку переключения передач, затем переместите рычаг.
-  Нажмите кнопку переключения передач и переместите рычаг.
-  Рычаг переключения передач может свободно перемещаться.

Управление автоматической трансмиссией (АКПП)

Автоматическая коробка передач имеет шесть передач переднего хода (или восемь передач переднего хода, при наличии) и одну передачу заднего хода.

Переключение передач в положении D (движение вперед) производится автоматически.

OTL055006

ОСТОРОЖНО

Меры предосторожности, позволяющие снизить риск получения серьезных травм или гибели:

- Перед переключением переднего хода "D" или заднего хода "R" убедитесь в том, что перед или за автомобилем нет людей, особенно детей.
- Перед тем как покинуть автомобиль обязательно установите рычаг переключения передач в положение "P" (парковка), задействуйте стояночный тормоз и переведите ключ зажигания в положение LOCK/OFF. Если не соблюдать эти меры предосторожности, автомобиль может неожиданно начать движение.

(Продолжение)

(Продолжение)

- Не следует использовать резкое торможение двигателем (переключение на более низкую передачу) на скользких дорогах. При этом транспортное средство может занести и стать причиной аварии.

Диапазоны коробки передач

Индикаторы на комбинации приборов отображают положение рычага переключения передач при выключателе зажигания в положении ON.

"P" (Парковка)

Переключение в режим "P" (Парковка) выполняется только после полной остановки автомобиля.

Перед переключением из положения "P" (парковка) необходимо сильно нажать на педаль тормоза. Одновременно нажимать на педаль акселератора нельзя.

Если после выполнения всех вышеуказанных действий рычаг все равно не удастся перевести из положения P (парковка), следуйте указаниям пункта "Снятие блокировки переключения передач" в этой главе.

При включении двигателя рычаг переключения передач должен находиться в положении "P" (парковка).

Управление автомобилем

ОСТОРОЖНО

- Переключение в положение "P" (парковка) во время движения может привести к потере управляемости автомобиля.
- Остановив автомобиль, обязательно переведите рычаг переключения передач в положение "P" (парковка), задействуйте стояночный тормоз и выключите двигатель.
- Не используйте положение "P" (парковка) вместо стояночного тормоза.

"R" (Задний ход)

Используйте это положение для движения автомобиля задним ходом.

К СВЕДЕНИЮ

Перед включением заднего хода ("R") автомобиль должен полностью остановиться; включение заднего хода ("R") "на ходу" может привести к повреждению трансмиссии.

"N" (Нейтраль)

Колеса и трансмиссия разобщены. Нейтральное положение "N" можно использовать для перезапуска заглушенного двигателя или для остановки с работающим двигателем. При покидании автомобиля следует включить парковочное положение "P".

При переключении из нейтрального положения ("N") в любое другое положение обязательно нажимайте педаль сцепления.

ОСТОРОЖНО

Не включайте передачи, не нажав до конца педаль тормоза. Переключение на передачу при высоких оборотах двигателя может привести к очень резкому движению автомобиля. Это может привести к потере управления автомобилем. В результате можно задеть людей или какие-либо предметы.

"D" (Движение)

Это нормальное положение при движении. Трансмиссия автоматически переключается через последовательность из 6 (или 8)-ти передач, обеспечивая наибольшую экономию топлива и мощности.

Чтобы получить дополнительную мощность при обгоне другого автомобиля или движении вверх по склону, сильно нажмите педаль акселератора. Коробка

автоматически выполнит понижение передачи на одну ступень (или больше, по обстоятельствам).

Переключатель режима движения на консоли рычага переключения передач позволяет водителю переключать режимы между NORMAL (нормальный), SPORT (спортивный). (при наличии)

Подробная информация приводится в разделе "Встроенная система управления режимами движения" в этой главе.

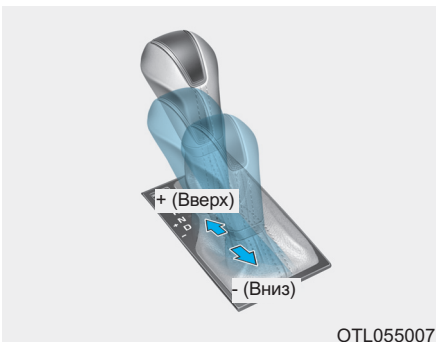

Спортивный режим

В движении или нет, включение спортивного режима производится переводом рычага из положения D в сектор ручного режима управления. Для возврата в автоматический режим D рычаг следует вернуть в основной сектор.

Спортивный режим позволяет при перемещении рычага вперед и назад выбирать требуемый для конкретных условий диапазон передач.

+ (Вверх):

для повышения передачи на одну ступень однократно толкните рычаг вперед.

- (Вниз):

для понижения передачи на одну ступень однократно толкните рычаг назад.

i Информация

- **Всего имеется шесть (или восемь) передач переднего хода. Для движения задним ходом или для парковки автомобиля переместите рычаг селектора в положение "R" (задний ход) или "P" (парковка), в зависимости от обстоятельств.**
- **Понижение передачи происходит автоматически при замедлении скорости автомобиля. При остановке автомобиля автоматически включается 1-я передача.**

(Продолжение)

Управление автомобилем

(Продолжение)

- При достижении критических оборотов двигателя (красная зона) происходит автоматическое повышение передачи.
- При переводе рычага селектора в положение + (Вверх) или - (Вниз) включение требуемой передачи может не произойти. Это происходит, если включение выбранной передачи приведет к выходу оборотов двигателя за пределы допустимого диапазона. о Водитель должен переключать передачи в соответствии с дорожной обстановкой и следить за тем, чтобы обороты двигателя не достигали критического уровня (красная зона).
- При движении по скользкой дороге переведите рычаг селектора вперед в положение + (Вверх). Это приведет к переключению трансмиссии на 2-ю передачу, более пригодную для плавного движения по скользкой дороге. Для понижения до 1-й передачи нажмите рычаг селектора в сторону - (Вниз).

Система блокировки переключения передач

Для обеспечения безопасности автоматическая коробка передач имеет систему блокировки переключения передач, которая предотвращает переключение трансмиссия из положения "P" (парковка) в положение "R" (задний ход), если не выжата педаль тормоза.

Чтобы переключить коробку передач из положения "P" (парковка) в положение "R" (задний ход):

1. Нажмите педаль тормоза.
2. Запустите двигатель или переведите ключ зажигания в положение "ON".
3. Переместите рычаг селектора.

Замещение блокировки переключения передач

Если рычаг переключения передач невозможно передвинуть из положения "P" (парковка) в положение "R" (задний ход) при нажатой педали тормоза, не отпуская педаль тормоза, выполните следующее:

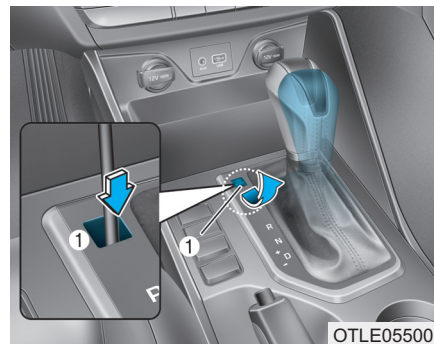

1. Переведите ключ зажигания в положение LOCK/OFF.
2. Задействуйте стояночный тормоз.
3. Осторожно снимите крышку (1), закрывающую отверстие для доступа к стопору включения передачи.
4. Вставьте инструмент (или шлицевую отвертку) в отверстие и надавите.
5. Переместите рычаг селектора, не отпуская отвертку.

6. Извлеките инструмент из отверстия замещения блокировки переключения передач, затем установите крышку.

7. Нажмите педаль тормоза и перезапустите двигатель.

Если для переключения передач приходится использовать кнопку выключения блокировки, рекомендуем незамедлительно обратиться в официальный дилерский центр HYUNDAI для проверки автомобиля.

Система блокировки ключа зажигания (при наличии)

Ключ зажигания можно извлечь, только установив рычаг селектора в положение "P" (парковка).

Парковка

Обязательно полностью остановитесь и не отпускайте педаль тормоза. Переместите рычаг селектора в положение "P" (парковка), задействуйте стояночный тормоз и поверните ключ зажигания в положение LOCK/OFF. Покидая автомобиль, заберите ключ с собой.

⚠ ОСТОРОЖНО

Сидя в автомобиле с работающим двигателем, не выжимайте слишком долго педаль акселератора. Это может привести к перегрузке двигателя или системы выхлопа и стать причиной возгорания.

Выхлопные газы и элементы выхлопной системы очень горячие. Не прикасайтесь к ним.

Не останавливайтесь и не паркуйте автомобиль там, где на земле есть что-либо, что может загореться, например, сухая трава, бумага или листья. Это может привести к пожару.

Управление автомобилем

Приемы безопасного вождения

- Не перемещайте рычаг переключения передач из положения "P" (парковка) или "N" (нейтраль) в любое другое положение, одновременно нажимая педаль акселератора.

- Не перемещайте рычаг переключения передач в положение "P" (парковка), во время движения.

Дождитесь полной остановки автомобиля, прежде чем включать передачи заднего "R" или переднего "D" хода.

- Не переключайтесь на нейтраль "N" на ходу. Это может привести к аварии из-за потери эффекта торможения двигателем. Также возможно повреждение трансмиссии.

- Не держите ногу на педали тормоза во время движения. Даже незначительное, но постоянное нажатие педали тормоза может привести к перегреву, износу и вероятному выходу тормозов из строя.

- При движении в спортивном режиме замедлиться до перехода на более низкую передачу. Если обороты двигателя находятся за пределами допустимого диапазона, переключение на более низкую передачу может не произойти.

- Покидая автомобиль, обязательно задействуйте стояночный тормоз. Не используйте вместо стояночного тормоза систему блокировки, включаемую в положении "P" (парковка) рычага.

- Будьте очень осторожны при движении по скользкой дороге. Будьте особенно внимательны при торможении, ускорении и переключении передач. При резком изменении скорости на скользкой дороге может произойти потеря сцепления ведущих колес с дорогой, и автомобиль потеряет управляемость. Результатом может стать авария.

- Оптимальные характеристики и экономичность автомобиля достигаются плавной работой педалью акселератора.

 **ОСТОРОЖНО**

Меры предосторожности, позволяющие снизить риск получения **СЕРЬЕЗНЫХ ТРАВМ** или **ГИБЕЛИ**:

- **ОБЯЗАТЕЛЬНО** используйте ремень безопасности. В случае столкновения вероятность получения серьезной травмы и гибели непристегнутого пассажира и водителя значительно выше.
- Не превышайте безопасную скорость на поворотах или разворотах.
- Не допускайте резких движений рулевым колесом, например, при смене линий или быстрых, крутых разворотах.



(Продолжение)

(Продолжение)

- Риск опрокидывания значительно выше при потере управления на скоростных автострадах.
- Потеря управления часто происходит при выезде с дороги двух или более колес, когда водитель пытается резко выкрутить рулевое колесо назад, чтобы вернуться на дорогу.
- Если автомобиль выезжает с дороги, не совершайте резких движений рулевым колесом. Вместо этого сначала сбросьте скорость, и только после этого возвращайтесь на полосу движения.
- **HYUNDAI** рекомендует соблюдать указываемые дорожными знаками ограничения скорости.

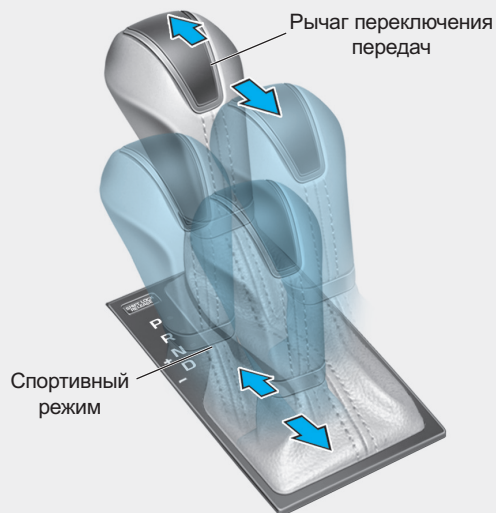
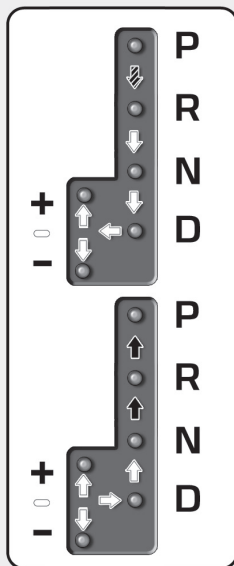
КОРОБКА ПЕРЕДАЧ С ДВОЙНЫМ СЦЕПЛЕНИЕМ (ПРИ НАЛИЧИИ)



-  Выжмите педаль тормоза, нажмите кнопку переключения передач, затем переместите рычаг.
-  Нажмите кнопку переключения передач и переместите рычаг.
-  Рычаг переключения передач может свободно перемещаться.

Работа трансмиссии с двойным сцеплением

В трансмиссии с двойным сцеплением имеется семь передач для движения вперед и одна передача для движения задним ходом.

Конкретные скорости выбираются автоматически, в зависимости от положения рычага переключения передач.

OTL055006

ОСТОРОЖНО

Меры предосторожности, позволяющие снизить риск получения тяжелых травм или летального исхода:

- Всегда проверяйте окружающее пространство перед переключением в режим “D” (Движение) или “R” (Задний ход), чтобы убедиться в отсутствии людей, особенно детей.
- Перед тем, как покинуть сиденье водителя, всегда ставьте рычаг переключения передач в положение “P” (Парковка), после этого полностью включите стояночный тормоз и выключите двигатель. Если не предпринять эти меры предосторожности, может произойти непредвиденное и внезапное движение автомобиля.

(Продолжение)

(Продолжение)

- Не следует использовать резкое торможение двигателем (переключение на более низкую передачу) на скользких дорогах. При этом транспортное средство может занести, что приведет к аварии.
- Для предотвращения повреждения коробки передач не следует нажимать педаль акселератора, если включена задняя (R) или любая из передач переднего хода при задействованном тормозе.
- При остановке на уклоне не следует удерживать транспортное средство от скатывания с помощью педали акселератора. Необходимо задействовать рабочий или стояночный тормоз.

- Трансмиссия с двойным сцеплением при вождении производит впечатление механической коробки передач, обеспечивая при этом легкость управления, характерную для полностью автоматической коробки передач. В отличие от традиционной автоматической коробки передач, на трансмиссии с двойным сцеплением переключение передач может ощущаться (и быть слышимым).
 - Считайте ее механической коробкой передач с автоматическим переключением.
 - Переключитесь в диапазон движения вперед и переключение передач будет полностью автоматическим, как в обычной автоматической коробке передач.

Управление автомобилем

- В коробке передач с двумя сцеплениями используются два «сухих» сцепления, которые отличаются от гидротрансформатора автоматической передач и обеспечивают лучшую динамику при ускорении. Однако трогание с места может оказаться медленнее, чем при использовании автоматической коробки передач.
- Переключение передач иногда может быть более ощутимым, в сравнении с традиционной автоматической трансмиссией, а при выравнивании частоты вращения вала коробки передач с частотой вращения коленчатого вала двигателя вероятно легкая вибрация. Для трансмиссии с двойным сцеплением это считается нормальным.
- Сцеплением сухого типа обеспечивается передача крутящего момента и дается ощущение прямого привода, что может отличаться от ощущения при использовании традиционной автоматической коробки передач с гидротрансформатором. Это может быть более заметно при начале движения после полной остановки или при движении автомобиля на низкой скорости.
- При резком ускорении на низкой скорости частота вращения двигателя может значительно увеличиться, в зависимости от условий передачи мощности.
- Для равномерного движения вверх по склону плавно нажимайте на педаль акселератора, в зависимости от текущих дорожных условий.
- При снятии ноги с педали акселератора на низкой скорости может ощущаться сильное торможение двигателем, аналогичное случающемуся на автомобилях с МКП.
- При движении под уклон можно использовать спортивный режим для понижения передачи с целью контроля скорости без чрезмерного использования педали тормоза.
- При запуске и останове двигателя могут слышаться щелкающие звуки, когда системой выполняется самотестирование. Для трансмиссии с двойным сцеплением это нормальное явление.

ОСТОРОЖНО

Из-за отказа коробки передач дальнейшее движение невозможно, а индикатор положения (D, R) на комбинации приборов начнет мигать. Мы рекомендуем обратиться к уполномоченному дилеру HYUNDAI для проверки системы.

ЖК-дисплей для отображения температуры трансмиссионной жидкости и предупреждающего сообщения

Указатель температуры трансмиссионной жидкости

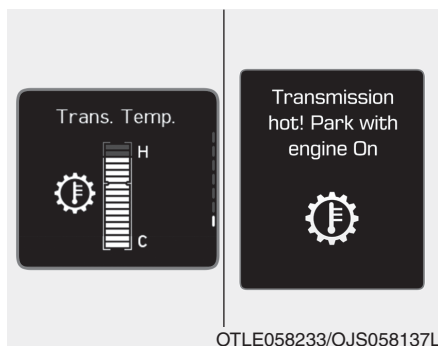

- Для проверки температуры трансмиссии с двойным сцеплением следует выбрать на ЖК-дисплее режим маршрутного компьютера и перейти на экран температуры трансмиссионной жидкости.

- Стараться использовать такой стиль вождения, чтобы указателем температуры не отображалась чрезмерно высокая температура или перегрев. В случае перегрева коробки передач на ЖК-дисплее отображается предупреждающее сообщение. В этом случае следует действовать в соответствии с отображенным сообщением.
- Температура трансмиссионной жидкости по мере увеличения отображается тремя цветами (белый, оранжевый и красный). (при наличии с комбинацией приборов типа B)
- Оранжевый указатель температуры отображается под появившимся на ЖК-дисплее предупреждающим сообщением. (при наличии)

ВНИМАНИЕ

- **Высокая температура трансмиссионной жидкости обычно отображается при длительном удерживании транспортного средства на подъеме в неподвижном состоянии с помощью педали акселератора без нажатия педали тормоза.**
- **Для обеспечения оптимальных характеристик трансмиссии следует использовать такой стиль вождения, чтобы температура отображалась белым цветом. (при наличии)**

Управление автомобилем

Норма (ниже метки 10)

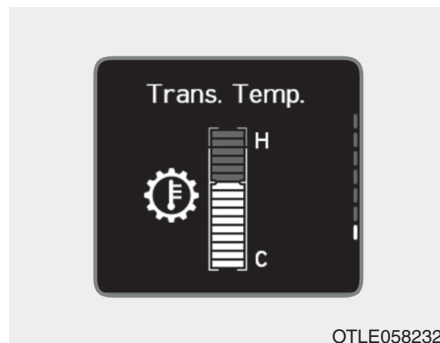

OTLE058232

- Для поддержания оптимальной производительности коробки передач следует использовать такой стиль вождения, чтобы указатель температуры был ниже точки (ниже метки 10).
- Цвет указателя соответствует типу комбинации приборов
 - Тип А: Белый
 - Тип В: Белый

i Информация

Показания указателя температуры могут быстро увеличиться, если возникает чрезмерная пробуксовка сцепления из-за движения с частыми остановками на крутом уклоне и поддержания движения под уклоном в течение длительного времени. Чтобы предотвратить чрезмерное увеличение температуры используйте тормоз при низкой скорости движения или при остановке автомобиля на склоне.

Перед переходом в зону высокой температуры/перегрева (от метки 10-14)

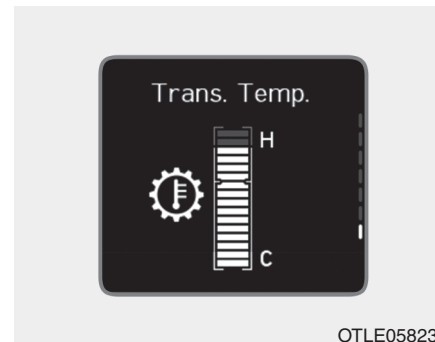

OTLE058233

- Эта зона показывает, что температура двойного сцепления DCT находится перед переходом в зону высокой температуры/перегрева. Когда указатель температуры находится в этой зоне (от метки 10-14), стиль вождения должен быть таким, чтобы минимизировать пробуксовку сцепления и указатель температуры опустился ниже точки (метка 10).

- Если температура двойного сцепления продолжает увеличиваться и достигает метки 14, раздается предупреждающий звуковой сигнал и указатель температуры появляется на дисплее комбинации приборов. Предупреждающее сообщение DCT не отображается.
- Цвет указателя соответствует типу комбинации приборов
 - Тип А: Белый
 - Тип В: Оранжевый

Высокая температура /перегрев (от метки 15-16)

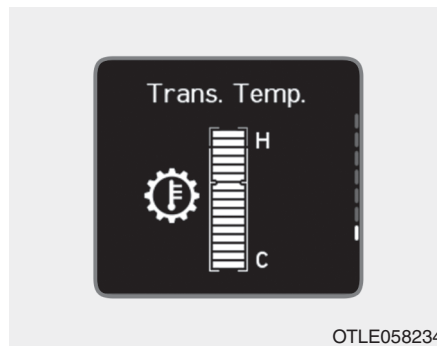

- Эта зона показывает, что температура двойного сцепления DCT перешла в зону высокой температуры/перегрева. Включается звуковое предупреждение DCT, на комбинации приборов появляется предупреждающее сообщение и указатель температуры исчезает с комбинации приборов. Соблюдайте инструкции отображаемого сообщения.

- Для проверки состояния температуры двойного сцепления при перегреве, перейдите к экрану указателя температуры, выбрав режим маршрутного компьютера. Затем вы можете проверить состояние температуры двойного сцепления
- Цвет указателя соответствует типу комбинации приборов
 - Тип А: Белый
 - Тип В: Красный

Управление автомобилем

Предупреждающие сообщения DCT



Это предупреждающее сообщение отображается, когда машина медленно движется по склону и транспортное средство обнаруживает, что педаль тормоза не нажата.

Крутой склон

Въезд на холмы или крутые склоны:

- Для удержания автомобиля на склоне используйте ножной или стояночный тормоз.

- При движении с частыми остановками на уклоне перед началом движения необходимо дождаться, чтобы следующее впереди транспортное средство преодолело некоторое расстояние. Затем следует удерживать транспортное средство на склоне с помощью педали тормоза.
- Если транспортное средство удерживается на склоне с помощью педали акселератора при отпущенной педали тормоза, сцепление и трансмиссия могут перегреться, что может привести к их повреждению. При возникновении этой ситуации на ЖК-дисплее отображается предупреждающее сообщение.
- Если предупреждение на ЖК дисплее активно, следует нажать ножной тормоз.
- Игнорирование предупреждения может привести к повреждению трансмиссии.

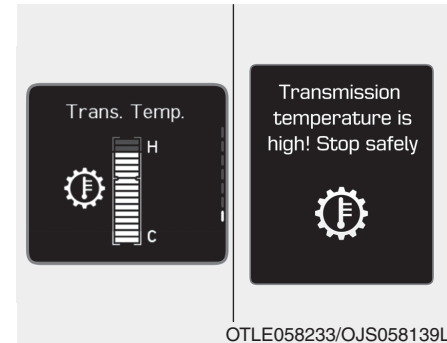

Высокая температура трансмиссии

- При определенных условиях, например при частых остановках на крутых подъемах, резком ускорении, или при других жестких условиях вождения, температура сцепления передачи будет сильно увеличиваться. В результате могут перегреться сцепление и трансмиссия.

- При перегреве сцепления включается режим обеспечения безопасности и начинает мигать сигнализатор включенной передачи и подается звуковой сигнал. Одновременно на ЖК-дисплее отображается предупреждающее сообщение «Transmission temperature is high! Stop safely» (Высокая температура трансмиссионной жидкости! Остановитесь в безопасном месте) и может ощущаться вибрация.
- Если это произойдет, остановите транспортное средство в безопасном месте при работающем двигателе, задействуйте тормоза и установите селектор в положение парковки (P), затем дождитесь охлаждения трансмиссии.
- При игнорировании этого предупреждения условия движения могут ухудшиться. Вы можете ощущать резкое переключение, частое переключение или рывки. Для возврата к нормальным условиям вождения необходимо остановить транспортное средство и включить ножной тормоз или установить селектор в положение «P» (парковка). Затем, прежде чем продолжить движение, необходимо дождаться охлаждения трансмиссионной жидкости при работающем двигателе.
- По возможности управляйте автомобилем плавно.

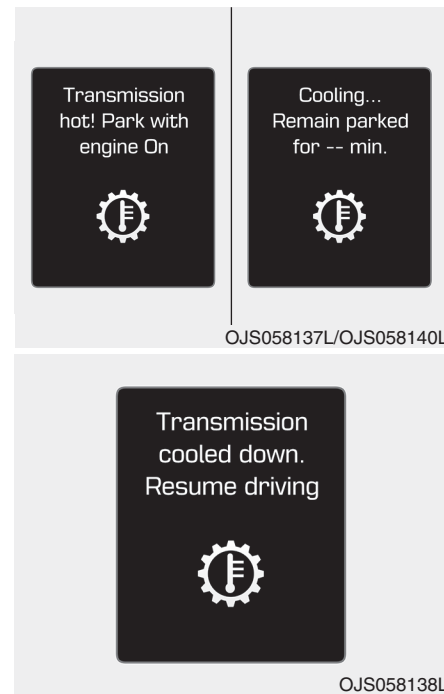

Перегрев трансмиссии

Управление автомобилем

- Если продолжить движение, температура трансмиссии достигнет критического значения, будет отображено сообщение «Trans Hot! Park with engine on» (Перегрев трансмиссии! Остановите автомобиль, не заглушая двигатель!). При возникновении такой ситуации муфта отключится до охлаждения до нормальной температуры.
- Сообщение будет отображаться до тех пор, пока трансмиссия не охладится.
- Если это произойдет, остановите транспортное средство в безопасном месте при работающем двигателе, задействуйте тормоза и установите селектор в положение парковки (P), затем дождитесь охлаждения трансмиссии.
- При появлении сообщения «Transmission cooled down. Resume driving» (Охлаждение трансмиссии завершено. Продолжайте движение) вы можете продолжить движение.
- По возможности управляйте автомобилем плавно.

Если какое-либо сообщение на ЖК-дисплее продолжает мигать, в целях безопасности следует обратиться к официальному дилеру HYUNDAI для проверки системы.

Диапазоны коробки передач

Индикаторы на комбинации приборов отображают положение рычага переключения передач при выключателе зажигания в положении ON.

"P" (парковка)

Переключение в режим "P" (Парковка) выполняется только после полной остановки автомобиля.

Перед переключением из положения "P" (парковка) необходимо сильно нажать на педаль тормоза. Одновременно нажимать на педаль акселератора нельзя.

Если после выполнения всех вышеуказанных действий рычаг все равно не удается перевести из положения P (парковка), следуйте указаниям пункта "Снятие блокировки переключения передач" в этой главе.

При включении двигателя рычаг переключения передач должен находиться в положении "P" (парковка).

ОСТОРОЖНО

- Переключение в положение "P" (парковка) во время движения может привести к потере управляемости автомобиля.
- Остановив автомобиль, обязательно переведите рычаг переключения передач в положение "P" (парковка), задействуйте стояночный тормоз и выключите двигатель.
- Не используйте положение "P" (парковка) вместо стояночного тормоза.

R (задний ход)

Используйте это положение для движения автомобиля задним ходом.

К СВЕДЕНИЮ

Перед включением заднего хода ("R") автомобиль должен полностью остановиться; включение заднего хода ("R") "на ходу" может привести к повреждению трансмиссии.

N (нейтраль)

Колеса и трансмиссия разобщены. Нейтральное положение "N" можно использовать для перезапуска заглухшего двигателя или для остановки с работающим двигателем. При покидании автомобиля следует включить парковочное положение "P".

При переключении из нейтрального положения ("N") в любое другое положение обязательно нажимайте педаль сцепления.

D (движение)

Это нормальное положение при движении. Трансмиссия автоматически переключается через последовательность из 7-ти передач, обеспечивая наибольшую экономию топлива и мощности.

Чтобы получить дополнительную мощность при обгоне другого автомобиля или движении вверх по склону, сильно нажмите педаль акселератора. Коробка автоматически выполнит понижение передачи на одну ступень (или больше, по обстоятельствам).

Переключатель режима движения на консоли рычага переключения передач позволяет водителю переключать режимы между NORMAL (нормальный), SPORT (спортивный). (при наличии)

Подробная информация приводится в разделе "Встроенная система управления режимами движения" в этой главе.

Управление автомобилем

⚠ ОСТОРОЖНО

- Не включайте передачи, не нажав до конца педаль тормоза. Переключение на передачу при высоких оборотах двигателя может привести к очень резкому движению автомобиля. При этом вероятна потеря контроля над транспортным средством, что может стать причиной дорожно-транспортного происшествия.
- Недопустимо во время движения устанавливать рычаг переключения передач в положение N (нейтральная передача). При этом не будет работать моторный тормоз, что может стать причиной аварии.

К СВЕДЕНИЮ

Переключение селектора в положение «D» (движение) всегда должно производиться на полностью остановленном транспортном средстве.

5-44

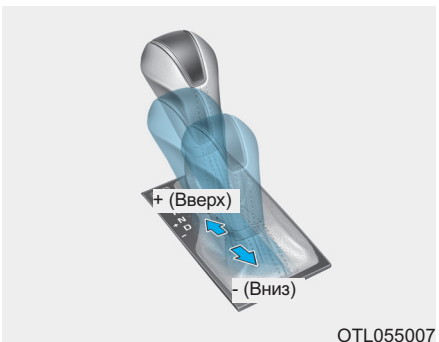

Спортивный режим

В движении или нет, включение спортивного режима производится переводом рычага из положения D в сектор ручного режима управления. Для возврата в автоматический режим D рычаг следует вернуть в основной сектор.

Режим ручного переключения передач позволяет при перемещении селектора вперед и назад выбирать требуемый для конкретных условий диапазон передач.

+ (Вверх):

для повышения передачи на одну ступень однократно толкните рычаг вперед.

- (Вниз):

для понижения передачи на одну ступень однократно толкните рычаг назад.

i Информация

- Всего имеется 7 передач переднего хода. Для движения задним ходом или для парковки автомобиля переместите рычаг селектора в положение "R" (задний ход) или "P" (парковка), в зависимости от обстоятельств.
- Понижение передачи происходит автоматически при замедлении скорости автомобиля. При остановке автомобиля автоматически включается 1-я передача.

(Продолжение)

(Продолжение)

- При достижении критических оборотов двигателя (красная зона) происходит автоматическое повышение передачи.
- При переводе рычага селектора в положение + (Вверх) или - (Вниз) включение требуемой передачи может не произойти. Это происходит, если включение выбранной передачи приведет к выходу оборотов двигателя за пределы допустимого диапазона. о Водитель должен переключать передачи в соответствии с дорожной обстановкой и следить за тем, чтобы обороты двигателя не достигали критического уровня (красная зона).

Система блокировки переключения передач

Для обеспечения безопасности трансмиссии с двойным сцеплением имеет систему блокировки переключения передач, которая предотвращает переключение трансмиссия из положения "P" (парковка) в положение "R" (задний ход), если не выжата педаль тормоза.

Чтобы переключить коробку передач из положения "P" (парковка) в положение "R" (задний ход):

1. Нажмите педаль тормоза.
2. Запустите двигатель или переведите ключ зажигания в положение "ON".
3. Переместите рычаг селектора.

Замещение блокировки переключения передач

Если рычаг переключения передач невозможно передвинуть из положения "P" (парковка) в положение "R" (задний ход) при нажатой педали тормоза, не отпуская педаль тормоза, выполните следующее:

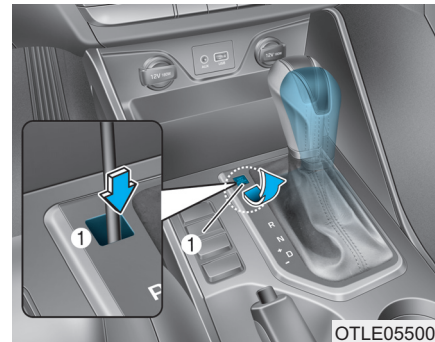

OTLE055002

1. Переведите ключ зажигания в положение LOCK/OFF.
2. Задействуйте стояночный тормоз.
3. Осторожно снимите крышку (1), закрывающую отверстие для доступа к стопору включения передачи.
4. Вставьте инструмент (или шлицевую отвертку) в отверстие и надавите.
5. Переместите рычаг селектора, не отпуская отвертку.

5

Управление автомобилем

Управление автомобилем

6. Извлеките инструмент из отверстия замещения блокировки переключения передач, затем установите крышку.

7. Нажмите педаль тормоза и перезапустите двигатель.

Если для переключения передач приходится использовать кнопку выключения блокировки, рекомендуем незамедлительно обратиться в официальный дилерский центр HYUNDAI для проверки автомобиля.

Система блокировки ключа зажигания (при наличии)

Ключ зажигания можно извлечь, только установив рычаг селектора в положение "P" (парковка).

Парковка

Обязательно полностью остановитесь и не отпускайте педаль тормоза. Переместите рычаг селектора в положение "P" (парковка), задействуйте стояночный тормоз и поверните ключ зажигания в положение LOCK/OFF. Покидая автомобиль, заберите ключ с собой.

⚠ ОСТОРОЖНО

Сидя в автомобиле с работающим двигателем, не выжимайте слишком долго педаль акселератора. Это может привести к перегрузке двигателя или системы выхлопа и стать причиной возгорания.

Выхлопные газы и элементы выхлопной системы очень горячие. Не прикасайтесь к ним.

Не останавливайтесь и не паркуйте автомобиль там, где на земле есть что-либо, что может загореться, например, сухая трава, бумага или листья. Это может привести к пожару.

Приемы безопасного вождения

- Не перемещайте рычаг переключения передач из положения "P" (парковка) или "N" (нейтраль) в любое другое положение, одновременно нажимая педаль акселератора.

- Не перемещайте рычаг переключения передач в положение "P" (парковка), во время движения.

Дождитесь полной остановки автомобиля, прежде чем включать передачи заднего "R" или переднего "D" хода.

- Не переключайтесь на нейтраль "N" на ходу. Это может привести к аварии из-за потери эффекта торможения двигателем. Также возможно повреждение трансмиссии.

- Не держите ногу на педали тормоза во время движения. Даже незначительное, но постоянное нажатие педали тормоза может привести к перегреву, износу и вероятному выходу тормозов из строя.

- При движении в спортивном режиме замедлиться до перехода на более низкую передачу. Если обороты двигателя находятся за пределами допустимого диапазона, переключение на более низкую передачу может не произойти.

- Покидая автомобиль, обязательно задействуйте стояночный тормоз. Не используйте вместо стояночного тормоза систему блокировки, включаемую в положении "P" (парковка) рычага.

- Будьте очень осторожны при движении по скользкой дороге. Будьте особенно внимательны при торможении, ускорении и переключении передач. При резком изменении скорости на скользкой дороге может произойти потеря сцепления ведущих колес с дорогой, и автомобиль потеряет управляемость. Результатом может стать авария.

- Оптимальные характеристики и экономичность автомобиля достигаются плавной работой педалью акселератора.

ОСТОРОЖНО

Меры предосторожности, позволяющие снизить риск получения СЕРЬЕЗНЫХ ТРАВМ или ГИБЕЛИ:

- **ОБЯЗАТЕЛЬНО** используйте ремень безопасности. В случае столкновения вероятность получения серьезной травмы и гибели непристегнутого пассажира и водителя значительно выше.

- Не превышайте безопасную скорость на поворотах или разворотах.

- Не допускайте резких движений рулевым колесом, например, при смене линий или быстрых, крутых разворотах.

(Продолжение)

Управление автомобилем

(Продолжение)

- Риск опрокидывания значительно выше при потере управления на скоростных автострадах.
- Потеря управления часто происходит при выезде с дороги двух или более колес, когда водитель пытается резко выкрутить рулевое колесо назад, чтобы вернуться на дорогу.
- Если автомобиль выезжает с дороги, не совершайте резких движений рулевым колесом. Вместо этого сначала сбросьте скорость, и только после этого возвращайтесь на полосу движения.
- **HYUNDAI** рекомендует соблюдать указываемые дорожными знаками ограничения скорости.

ОСТОРОЖНО

Если транспортное средство застряло в снегу, грязи, песке и т. д., можно попытаться раскатать его вперед и назад для преодоления препятствия. Не следует пытаться выполнять данную процедуру, если рядом находятся люди или какие-либо объекты. Транспортное средство может резко переместиться вперед или назад после преодоления препятствия, и стать причиной травмы находящихся рядом людей или повреждения объектов.

Информация - механизм понижения передачи (при наличии)

Используйте механизм понижения передачи для максимального ускорения. Выжмите педаль акселератора за пределы точки давления. АКПП переключится на более низкую передачу в зависимости от частоты вращения коленчатого вала.

ТОРМОЗНАЯ СИСТЕМА

Усилитель тормозов

Ваш автомобиль оснащен тормозами с усилителем, которые автоматически регулируются в процессе нормальной эксплуатации.

При выключении двигателя система усилителя тормозов выключается. Автомобиль по-прежнему можно остановить, но для этого придется сильнее выжимать педаль тормоза. Однако при этом тормозной путь будет больше.

Если двигатель не работает, резервная мощность торможения частично уменьшается при каждом нажатии педали тормоза. Не качайте педаль тормоза, если усилитель отключен.

Качайте педаль тормоза только для сохранения управляемости автомобилем на скользких поверхностях.

ОСТОРОЖНО

Соблюдайте следующие меры предосторожности:

- Не держите ногу на педали тормоза во время движения. Это приведет к перегреву тормозов, чрезмерному износу тормозных накладок и колодок, увеличению тормозного пути.
- При спуске по длинному или крутому склону, чтобы постоянно не пользоваться тормозом перейдите на пониженную передачу. Постоянная работа тормозами приводит к их перегреву и может стать причиной потери тормозного усилия.

(Продолжение)

(Продолжение)

- Мокрые тормоза могут ослабить способность автомобиля безопасно замедляться; также возможен увод автомобиля в сторону. Легкое притормаживание показывает, не были ли повреждены тормоза. Обязательно проверяйте тормоза таким образом после движения по глубокой воде. Чтобы высушить тормоза, слегка постучите ногой по педали тормоза, чтобы разогреть тормоза. Сохраняйте безопасную скорость до полного восстановления работоспособности тормозов. Не разгоняйтесь сильно, если работа тормозов еще не восстановилась.

Управление автомобилем

Индикатор износа дисковых тормозов

Если тормозные колодки изношены и требуются новые колодки, слышен высокий предупреждающий звук из передних или задних тормозов. На слух можно определить, что этот звук появляется и исчезает, или же он возникает всякий раз, когда нажимается педаль тормоза.

Помните, что некоторые условия вождения или климата могут вызвать "визг" тормозов при первом торможении (или притормаживании). Это нормальная ситуация, она не указывает на неисправность тормозов.

К СВЕДЕНИЮ

Во избежание дорогостоящего ремонта тормозов не эксплуатируйте автомобиль с изношенными тормозными колодками.

i Информация

Тормозные колодки заменяются только комплектами для переднего и заднего моста.

Стояночный тормоз (Ручной тип, при наличии)

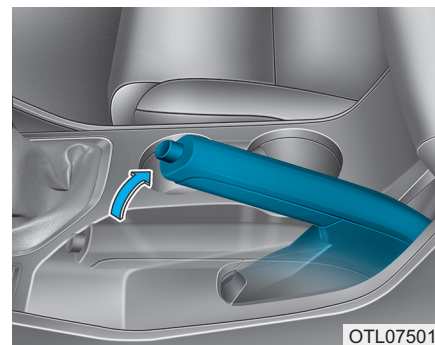

Перед тем как покинуть автомобиль, обязательно задействуйте стояночный тормоз. Чтобы задействовать стояночный тормоз:

Сильно нажмите педаль тормоза. Как можно дальше потяните вверх рычаг стояночного тормоза.

⚠ ОСТОРОЖНО

Чтобы снизить опасность получения **СЕРЬЕЗНЫХ ТРАВМ** или **ГИБЕЛИ** никогда, кроме экстренных случаев, не включайте стояночный тормоз на ходу. Это может привести к повреждению системы торможения и аварии.

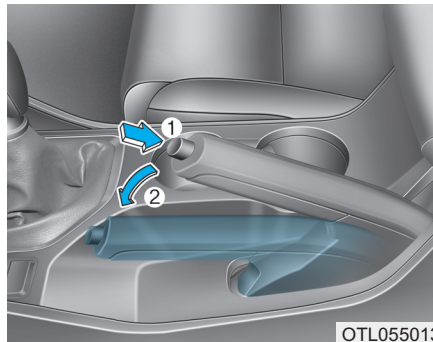

Чтобы выключить:

Сильно нажмите педаль тормоза.
Немного потяните вверх рычаг стояночного тормоза.

Нажмите кнопку выключения (1) и опустите рычаг стояночного тормоза (2).

Если стояночный тормоз не отпускается или отпускается не полностью, рекомендуется обратиться в официальный дилерский центр HYUNDAI для проверки системы.

⚠ ОСТОРОЖНО

- Прежде чем покинуть автомобиль или в при парковке дождитесь полной остановки автомобиля и не отпускайте педаль тормоза. Установите рычаг переключения передач на 1-ю передачу (для автомобилей с МКПП) или в положение Р (парковка, для транспортных средств с АКПП/КПП с двойным сцеплением), задействуйте стояночный тормоз и переведите зажигание в положение LOCK/OFF.

При не до конца включенном стояночном тормозе автомобиль может начать самопроизвольное движение и травмировать окружающих.
(Продолжение)

Управление автомобилем

(Продолжение)

- Не позволяйте лицам, не умеющим управлять автомобилем, трогать рычаг или педаль стояночного тормоза. При случайном снятии автомобиля со стояночного тормоза могут серьезно пострадать люди.
- При отключении стояночного тормоза необходимо сильно нажать и удерживать ногой педаль тормоза.

К СВЕДЕНИЮ

- Не нажимайте на педаль акселератора при включенном стояночном тормозе. При нажатии педали акселератора при включенном стояночном тормозе будет подан предупреждающий звуковой сигнал. Возможно повреждение стояночного тормоза.
- При езде с включенным стояночным тормозом может возникнуть перегрев тормозной системы, способный привести к износу и повреждению деталей тормозов. Перед началом движения убедитесь в том, что стояночный тормоз выключен, и соответствующая контрольная лампа не горит.



Поверните ключ зажигания в положение ON (не запуская двигатель) и проверьте, горит ли контрольная лампа

включения стояночного тормоза.

Если стояночный тормоз включен, эта лампа горит в положениях START или ON ключа зажигания.

Перед началом движения убедитесь, что стояночный тормоз отпущен и контрольная лампа тормоза не горит.

Если контрольная лампа включения стояночного тормоза продолжает гореть после выключения стояночного тормоза при работающем двигателе, это может указывать на неисправность в тормозной системе. Такая проблема требует немедленных действий.

Если возможно, немедленно прекратите движение. Если это невозможно, предельно осторожно доведите автомобиль до места, где его можно безопасно остановить.

Электрический стояночный тормоз (EPB) (при наличии)

Постановка на стояночный тормоз

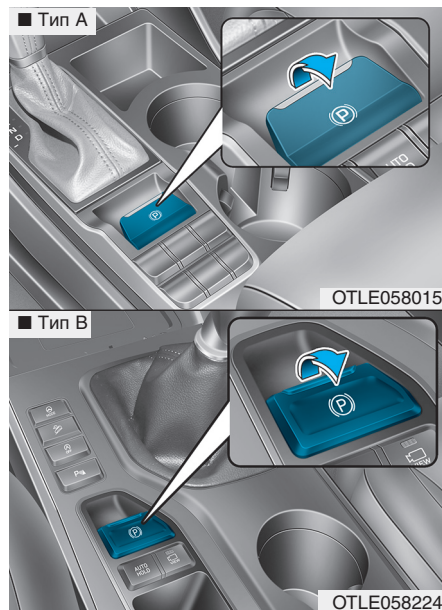

Включение EPB (электрического стояночного тормоза):

1. Нажмите педаль тормоза.
2. Потяните вверх выключатель EPB.

Убедитесь, что загорелась контрольная лампа стояночного тормоза.

Электрический стояночный тормоз при остановке двигателя активизируется автоматически, если включен выключатель [AUTO HOLD]. Однако если в течение одной секунды после остановки нажать на выключатель EPB, электрический стояночный тормоз не активизируется.

⚠ ОСТОРОЖНО

Для снижения риска получения СЕРЬЕЗНЫХ ТРАВМ или ГИБЕЛИ недопустимо, кроме аварийной ситуации, включать электрический стояночный тормоз на ходу. Это может привести к повреждению системы торможения и аварии.

Управление автомобилем

Отпускание стояночного тормоза

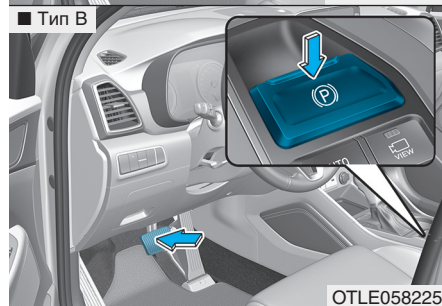
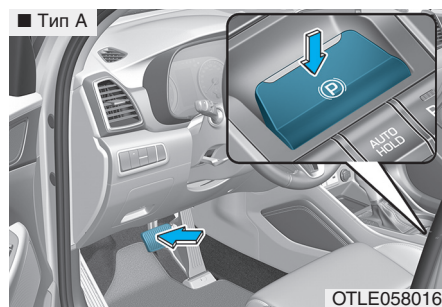

Чтобы отпустить EPB (электрический стояночный тормоз), нажмите переключатель EPB при следующих условиях:

- Переведите кнопку пуска/останова двигателя в положение ON.
 - Выжмите педаль тормоза.
- Убедитесь, что контрольная лампа стояночного тормоза погасла.

Чтобы автоматически отпустить EPB (электрический стояночный тормоз):

- Рычаг переключения передач в положении "P".

При работающем двигателе нажмите педаль тормоза и переведите рычаг переключения передач из положения "P" (Парковка) в положение "R" (Задний ход) или "D" (Движение).

- Рычаг переключения передач в положении "N".

При работающем двигателе нажмите педаль тормоза и переведите рычаг переключения передач из положения "N" (Нейтраль) в положение "R" (Задний ход) или "D" (Движение).

- Автомобиль с МКПП

1. Убедитесь, что ремни безопасности пристегнуты, а двери, капот и крышка багажника закрыты.

2. При работающем двигателе нажмите педаль сцепления и переведите рычаг переключения передач в положение 1 (первой) передачи или R (задний ход).

3. Нажимайте педаль акселератора, отпуская педаль сцепления.

- Для автомобиля с автоматической коробкой передач/двойным сцеплением

1. Запустите двигатель.

2. Пристегните ремень водителя.

3. Закройте дверь водителя, капот и крышку багажника.

4. Нажимайте педаль акселератора, когда рычаг переключения передач находится в положении R (задний ход) или D (движение) или в спортивном режиме.

Убедитесь, что контрольная лампа стояночного тормоза погасла.

i Информация

- В целях безопасности при выключении зажигания следует задействовать электрический стояночный тормоз.
- Для обеспечения безопасности при движении на спуске или задним ходом нажмите педаль тормоза и отпустите стояночный тормоз вручную выключателем EPB.

i Информация - МКПП Автомобиль с прицепом на

Автомобиль с прицепом на возвышении или на подъеме может слегка скатиться назад при трогании автомобиля. Чтобы предотвратить эту ситуацию, следуйте нижеприведенным инструкциям.

1. Выжмите педаль сцепления и выберите передачу.
2. Держите вытянутым вверх выключатель EPB.
3. Выжмите педаль акселератора и медленно отпустите педаль сцепления
4. Если автомобиль начинает движение с достаточной движущей силой, отпустите выключатель EPB.

Не выполняйте вышеописанную процедуру при движении на ровной горизонтальной поверхности. Автомобиль может внезапно двинуться вперед.

К СВЕДЕНИЮ

- Если контрольная лампа стояночного тормоза продолжает гореть несмотря на отпускание EPB, обратитесь к авторизованному дилеру HYUNDAI для проверки системы.
- Не пытайтесь двигаться с включенным EPB. Это может привести к повышенному износу тормозной колодки и ротора.

Управление автомобилем

Если невозможно отпустить электрический стояночный тормоз (EPB):

Рекомендуется обратиться к уполномоченному дилеру HYUNDAI, доставив автомобиль с помощью эвакуатора для проверки системы.

Ситуации автоматического применения EPB (электрического стояночного тормоза):

- Перегрев EPB.
- Запросы других систем.
- При остановке двигателя активизируется электрический стояночный тормоз.

i Информация

Если водитель остановит двигатель при активной системе автоматического удерживания, электрический стояночный тормоз будет задействован автоматически. Однако если в течение одной секунды после остановки нажать на выключатель EPB, электрический стояночный тормоз не активизируется.

5-56

Предупреждающие сообщения

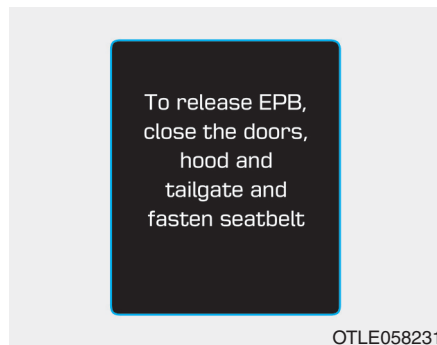

Для отключ. EPB пристегн. ремни, закр. двери, капот и багажник

- Если при попытке тронуться с места путем нажатия педали акселератора при включенном электрическом стояночном тормозе, тормоз не отпускается автоматически, подается предупреждающий звуковой сигнал и отображается сообщение.

- Если ремень безопасности водителя не пристегнут и открыт капот или крышка багажника/багажник, подается предупредительный звуковой сигнал и появится сообщение.
- Если автомобиль неисправен, может прозвучать предупредительный сигнал и отобразиться сообщение.

При возникновении упомянутой выше ситуации нажмите педаль тормоза и отпустите EPB нажатием выключателя EPB.

ОСТОРОЖНО

- Покидая автомобиль или паркуясь, дождитесь полной остановки автомобиля и не отпускайте педаль тормоза.

Переведите рычаг переключения передач в положение Р (парковка), нажмите переключатель стояночного тормоза (EPB) и переведите кнопку пуска/останова двигателя в положение OFF. Покидая автомобиль, заберите электронный ключ с собой.

(Продолжение)

(Продолжение)

Транспортные средства, припаркованные без задействования стояночного тормоза, могут неожиданно начать движение и нанести травмы вам или окружающим.

- Не позволяйте лицам, не умеющим управлять автомобилем, прикасаться к переключателю EPB. При непреднамеренном отпускании EPB могут серьезно пострадать люди.
- При отпуске EPB необходимо, находясь в автомобиле, сильно нажать педаль тормоза.

К СВЕДЕНИЮ

- Не нажимайте на педаль акселератора при задействованном стояночном тормозе. Если нажать педаль акселератора при задействованном EPB, будет подан предупредительный звуковой сигнал и выведено предупреждающее сообщение. Возможно повреждение стояночного тормоза.
- При движении с задействованным стояночным тормозом может возникнуть перегрев тормозной системы, способный привести к преждевременному износу или повреждению деталей тормозной системы. Перед началом движения убедитесь, что EPB отпущен и контрольная лампа стояночного тормоза не горит.

Управление автомобилем

i Информация

- При задействовании или отпускании ЕРВ может быть слышен щелкающий звук. Это нормальное состояние и указывает, что ЕРВ работает нормально.
- Оставляя ключи парковщику или обслуживающему персоналу, проинформируйте его/ее об эксплуатации ЕРВ.



OTLE058241

Deactivating AUTO HOLD..

Press brake pedal [AUTO HOLD будет откл. Нажм. тормоз]

Если переход от режима автоматического удерживания к работе системы ЕРВ выполняется неверно, включится звуковой сигнал, а на дисплее появится сообщение.



OTLE058242

Parking brake automatically applied [Автовключение стояночного тормоза]

Если система ЕРВ включается при активированной функции автоматического удерживания, включится звуковой сигнал, а на дисплее появится сообщение.

Контрольная лампа неисправности EPB (при наличии)



Если индикатор неисправности EPB продолжает гореть, загорается во время движения или не включается при включении зажигания, это указывает на возможную неисправность EPB.

В этом случае рекомендуется обратиться к официальному дилеру HYUNDAI для проверки системы.

Индикатор неисправности электрического стояночного тормоза может включиться при включении индикатора ESC для индикации о том, что система ESC работает неправильно, однако это не указывает на неисправность электрического стояночного тормоза.

К СВЕДЕНИЮ

- Если контрольная лампа EPB все еще горит, рекомендуется обратиться к уполномоченному дилеру HYUNDAI для проверки системы.
- Если контрольная лампа стояночного тормоза не горит и не мигает даже при поднятом выключателе EPB, электрический стояночный тормоз не включен.
- Если контрольная лампа стояночного тормоза мигает при горячей контрольной лампе EPB, нажмите выключатель и потяните его вверх. Еще раз нажмите его для возврата в изначальное положение и потяните его вверх. Если контрольная лампа EPB не выключается, обратитесь к авторизованному дилеру HYUNDAI для проверки системы.

Управление автомобилем

Аварийное торможение

В случае отказа педали тормоза во время движения допускается применить аварийное торможение, для чего потяните вверх и удерживайте выключатель EPB. Торможение осуществляется только при нажатом выключателе EPB.

⚠ ОСТОРОЖНО

Не применяйте стояночный тормоз во время движения автомобиля, за исключением аварийных ситуаций. Это может привести к повреждению тормозной системы и тяжелой аварии.

i Информация

В процессе аварийного торможения с использованием электрического стояночного тормоза контрольная лампа стояночного тормоза будет гореть, указывая на работу системы.

К СВЕДЕНИЮ

Если при использовании электрического стояночного тормоза в целях аварийного торможения постоянно ощущается шум и запах гари, обратитесь к авторизованному дилеру HYUNDAI для проверки автомобиля.

Если EPB (электрический стояночный тормоз) не отпускается

Если EPB не отпускается должным образом, доставьте автомобиль к уполномоченному дилеру HYUNDAI с помощью буксировки для проверки системы.

Система AUTO HOLD (при наличии)

Эта функция удерживает тормоз в задействованном состоянии, когда рычаг переключения передач находится в положении D (движение), R (задний ход) или N (нейтраль) или в спортивном режиме, если эта функция включена и если выжата педаль тормоза для остановки автомобиля.

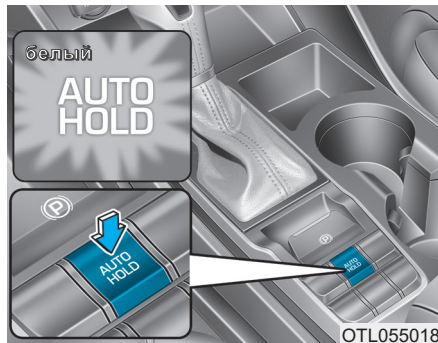
Для задействия:

1. Закрывать дверь водителя, капот и багажник, пристегнуть ремень или нажать педаль тормоза, после чего нажать кнопку Выключатель [AUTO HOLD] (автоматическое удержание). Загорается белый индикатор "AUTO HOLD" и система переходит в режим ожидания.

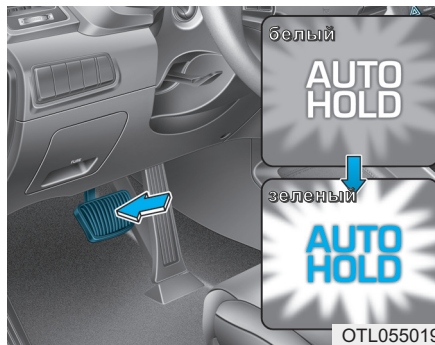

2. При полной остановке автомобиля педалью тормоза цвет индикатора "AUTO HOLD" меняется с белого на зеленый.
3. Автомобиль продолжает оставаться неподвижным даже при отпускании педали тормоза.
4. При применении EPB функция автоматического удерживания будет отменена.

Для отпускания:

Если нажать педаль акселератора при рычаге переключения передач в положении "R" (Задний ход), "D" (Движение) или в спортивном режиме, система Auto Hold сбрасывается автоматически и автомобиль начинает движение. Цвет индикатора меняется с зеленого на белый.

⚠ ОСТОРОЖНО

При трогании с места (нажатием педали акселератора) и включенной системе автоматического удержания всегда внимательно следите за окружающей дорожной обстановкой. Медленно нажимать педаль акселератора для плавного трогания с места.

Управление автомобилем

Для отмены:

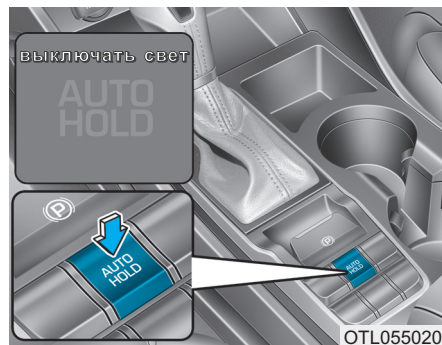

1. Выжмите педаль тормоза.
2. Нажмите переключатель [AUTO HOLD] (автоматическое удерживание).

Загорится индикатор AUTO HOLD (автоматическое удерживание).

! ОСТОРОЖНО

Для предотвращения неожиданного внезапного движения автомобиля **ВСЕГДА** задействуйте рабочий тормоз для отмены функции автоматического удерживания в следующих случаях:

- Движение на спуске.
- Двигайтесь задним ходом.
- Парковка автомобиля.

i Информация

- Система автоматического удержания не работает в следующих условиях:
 - Ремень безопасности водителя не пристегнут и дверь водителя открыта
 - открыт капот
 - открыта багажник
 - рычаг переключения передач находится в положении «Р» (Парковка)
 - включен электрический стояночный тормоз
- Для обеспечения безопасности функция автоматического удержания автоматически переключается на ЕРВ в следующих случаях:
 - Ремень безопасности водителя не пристегнут и дверь водителя открыта
 - Открыт капот при нахождении рычага селектора в положении D (движение)

(Продолжение)

(Продолжение)

- Открыт багажник при нахождении рычага селектора в положении R (задний ход)
- автомобиль неподвижен более 10 минут
- автомобиль стоит на крутом уклоне
- автомобиль переместился несколько раз

В этих случаях для сигнализации об автоматическом включении системы электрического стояночного тормоза загорается контрольная лампа тормоза, цвет индикатора “AUTO HOLD” меняется с зеленого на белый, звучит предупредительный сигнал и отображается сообщение. Перед поездкой нажмите педаль тормоза, проверьте дорожную обстановку вблизи автомобиля и отпустите стояночный тормоз вручную выключателем EPB.

(Продолжение)

(Продолжение)

- Если цвет индикатора AUTO HOLD (автоматическое удержание) меняется на желтый, функция автоматического удерживания работает надлежащим образом. Рекомендуется обратиться к уполномоченному дилеру HYUNDAI.
- В процессе использования функции автоматического удержания может слышаться механический шум. Этот шум является нормальным явлением.

ОСТОРОЖНО

- Медленно выжимайте педаль акселератора, когда автомобиль начинает движение.
- Для обеспечения безопасности отмените работу систему Auto Hold при движении на спуске, когда сдаете автомобиль назад или паркуете автомобиль.

К СВЕДЕНИЮ

Если имеется неисправность двери водителя, капота двигателя или багажника, откройте систему обнаружения неисправностей, возможно система Auto Hold не работает должным образом.

Обратитесь к авторизованному дилеру HYUNDAI для проверки системы.

Управление автомобилем

Предупреждающие сообщения

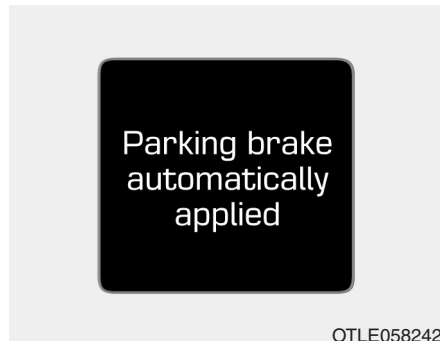

OTLE058242

Parking brake automatically applied [Автовключение стояночного тормоза]

В случае применения электрического стояночного тормоза из состояния автоматического удержания, на ЖК-дисплее отобразится сообщение. Кроме того, один раз прозвучит предупредительный колокольчик.

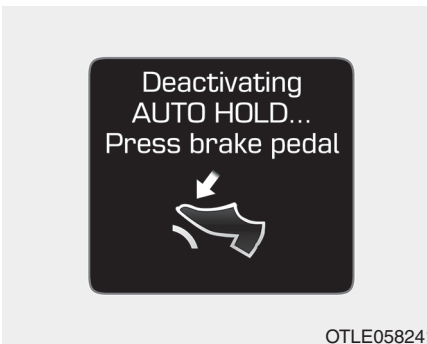

OTLE058241

Deactivating AUTO HOLD..

Press brake pedal [AUTO HOLD будет откл. Нажм. тормоз]

Если переход из режима автоматического удержания к применению электрического стояночного тормоза не происходит надлежащим образом, подается предупредительный звуковой сигнал и отображается сообщение.

К СВЕДЕНИЮ

В случае отображения приведенного выше сообщения о режиме автоматического удержания и неактивированном электрическом стояночном тормозе нажмите педаль тормоза.



Press brake pedal to deactivate AUTO HOLD [Нажм. тормоз для откл. AUTO HOLD]

Если не нажать педаль тормоза при выключении функции автоматического удержания нажатием выключателя [AUTO HOLD], на ЖК-дисплее отобразится сообщение. Кроме того, один раз прозвонит предупредительный колокольчик.



AUTO HOLD conditions not met. Close door, hood, tailgate; fasten seatbelt [AUTO HOLD не вкл. Закройте двери, капот, багажник и пристег. ремни]

При нажатии выключателя [AUTO HOLD] (автоматическое удерживание), если открыта дверь водителя, капот и багажник или не пристегнут ремень безопасности водителя, подается звуковой сигнал и на ЖК-дисплее отображается сообщение.

Поэтому кнопку [AUTO HOLD] (автоматическое удержание) следует нажимать, после того как закрыты дверь водителя, капот и крышка багажника и пристегнут ремень безопасности водителя.

Управление автомобилем

Антиблокировочная тормозная система (АБС)

ОСТОРОЖНО

Антиблокировочная тормозная система (АБС) или электронная система динамической стабилизации (ESC) позволяет предупреждать аварии, связанные с неудачными или опасными маневрами при движении. Несмотря на улучшение управляемости автомобиля при экстренном торможении, всегда соблюдайте безопасную дистанцию до впереди следующих автомобилей. В экстремальных дорожных условиях следует обязательно снижать скорость автомобиля.

(Продолжение)

(Продолжение)

Тормозной путь оборудованных системой АБС или ESC автомобилей в перечисленных ниже условиях может быть больше, чем у автомобилей, не имеющих этих систем.

- Снижайте скорость при следующих условиях:
- При движении по неровным дорогам, дорогами с гравийным покрытием или заснеженным дорогам.
- При движении по дорогам с выбоинами или ямами, либо имеющих различную высоту дорожного покрытия.
- Если автомобиль оборудован цепями противоскольжения.

(Продолжение)

(Продолжение)

Не пытайтесь проверять характеристики безопасности оборудованных АБС или ESC автомобилей на высоких скоростях или резких поворотах. Этим можно подвергнуть опасности себя и других.

АБС - это электронная система торможения, помогающая избегать заносов при торможении. Система АБС позволяет водителю тормозить и поворачивать одновременно.

Использование системы ABS

Чтобы получить максимальную отдачу от ABS в экстренной ситуации, не пытайтесь контролировать ситуацию, меняя давление на педаль тормоза и "прокачивая" тормоза. Как можно сильнее нажмите на педаль тормоза.

В условиях, когда торможение может привести к блокировке и проскальзыванию колес, тормоза могут издавать специфический звук. Так же можно почувствовать дрожание педали тормоза. Это нормально и означает, что система ABS функционирует.

Система ABS не сокращает время остановки и тормозной путь.

Всегда сохраняйте безопасную дистанцию до следующего впереди автомобиля.

Система ABS не предотвращает заносы, возникающие при резком изменении направления движения, например, при слишком быстрых разворотах или резких сменах полос движения. Всегда выбирайте безопасную скорость с учетом дорожных и погодных условий.

Система ABS не способна предотвращать потерю устойчивости. При резком торможении обязательно сохраняйте плавность управления рулевым колесом. Резкое вращение рулевого колеса может привести к изменению направления движения в сторону встречного потока транспорта или за пределы дороги.

На неплотных или неровных дорожных покрытиях работа антиблокировочной тормозной системы может привести к увеличению тормозного пути по сравнению с автомобилями, не оборудованными этой системой.

Сигнализатор антиблокировочной системы тормозов (ABS) после включения зажигания загорается на несколько секунд. В течение этого времени выполняется самодиагностика системы ABS.

Если проблем не обнаружено, контрольная лампа гаснет. Если контрольная лампа продолжает гореть, возможно, имеется неисправность в системе ABS. В этом случае рекомендуется как можно скорее обратиться в официальный дилерский центр HYUNDAI для проверки автомобиля.

⚠ ОСТОРОЖНО

Если контрольная лампа ABS (ABS) горит постоянно, это указывает на возможную неисправность в системе ABS. Усилитель тормозов работает нормально. Чтобы снизить вероятность получения серьезных травм или гибели в результате аварии, рекомендуется как можно скорее обратиться в официальный дилерский центр HYUNDAI для проверки автомобиля.

Управление автомобилем

К СВЕДЕНИЮ

При движении по дороге, с которой колеса имеют низкое сцепление, например, по обледенелой дороге, когда приходится постоянно пользоваться тормозами, система ABS будет работать непрерывно. При этом может загореться контрольная лампа ABS (ABS). Выедете в безопасном месте на обочину и выключите двигатель.

Снова запустите двигатель. Если контрольная лампа ABS погаснет, то система ABS исправна. В противном случае, возможно, имеется неисправность ABS.

В этом случае рекомендуется как можно скорее обратиться в официальный дилерский центр HYUNDAI для проверки автомобиля.

i Информация

При запуске двигателя от внешнего источника из-за разряженной АКБ может загореться контрольная лампа системы ABS (ABS). Это происходит из-за низкого напряжения АКБ. Это не означает, что система ABS неисправна. Зарядите АКБ перед поездкой на автомобиле.

Электронная система динамической стабилизации (ESC) (при наличии)

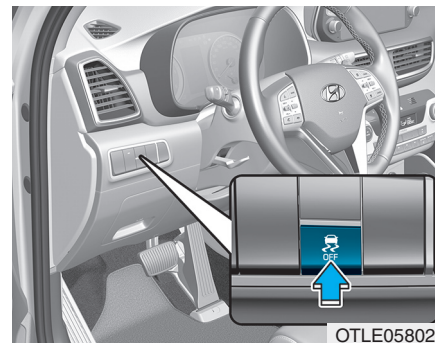

Электронная система динамической стабилизации (ESC) поддерживает устойчивость автомобиля при поворотах.

Система ESC проверяет направление, задаваемое рулевым управлением, и фактическое направление движения автомобиля.

Система ESC выборочно задействует тормоза колес и влияет на работу системы управления двигателем, помогая водителю сохранять выбранную траекторию движения. Это не замена приемов безопасного вождения. Выбирайте скорость исходя из состояния дороги.

ОСТОРОЖНО

Не двигайтесь слишком быстро в плохом состоянии дороги и на поворотах. Система ESC не способна предотвращать аварии.

Превышение скорости на поворотах, резкие маневры и аквапланирование на мокрой дороге могут стать причиной серьезного дорожно-транспортного происшествия.

Работа системы ESC

Система ESC включена

При переводе ключа зажигания в положение ON на комбинации приборов примерно на три секунды загораются индикаторы ESC и ESC OFF (ESC выкл.). Затем они гаснут, после чего включается система ESC.

В процессе работы



Работа системы ESC сопровождается миганием индикатора "ESC":

- В условиях, когда торможение может привести к блокировке и проскальзыванию колес, тормоза могут издавать специфический звук. Так же можно почувствовать дрожание педали тормоза. Это нормально и означает, что система ESC функционирует.
- При включении системы ESC, в определенных условиях двигатель может не реагировать на нажатие педали акселератора.
- Включение системы ESC приводит к автоматическому выключению круиз-контроля. Круиз-контроль снова включается тогда, когда это позволяют условия движения. См. ниже раздел **"Система круиз-контроля"** данной главы. (при наличии)

Управление автомобилем

- При попытке выехать из грязи или движении по скользкой дороге двигатель может сохранять текущие обороты даже при сильном нажатии педали акселератора. Это необходимо для поддержания и сохранения сцепления колес автомобиля с дорогой и не указывает на неисправность.

Система ESC выключена

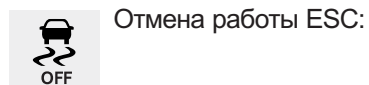

Отмена работы ESC:

• Состояние 1



Кратковременно нажмите кнопку ESC OFF (ESC выкл.) (загорится индикатор ESC OFF и будет выведено сообщение). В этом состоянии управление двигателем не осуществляется. Другими словами, контроль пробуксовки не осуществляется, а работает только управление тормозами.

• Состояние 2

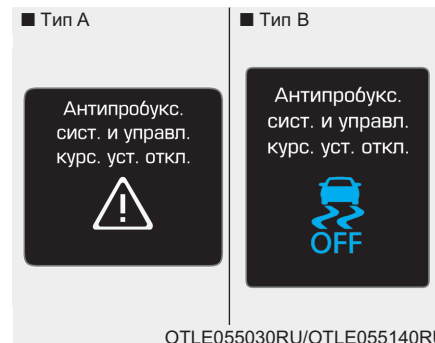

Нажмите кнопку ESC OFF (ESC выкл.) и удерживайте ее более 3 с. Загорится индикатор ESC OFF (ESC выкл.), будет выведено сообщение и будет подан звуковой сигнал предупреждения об отключении системы ESC.

В этом состоянии управление двигателем и тормозами не осуществляется. Другими словами, управление стабилизацией транспортного средства более не выполняется.

Если при выключенной системе ESC повернуть ключ зажигания в положение LOCK/OFF, система ESC останется выключенной. После следующего пуска двигателя система ESC автоматически включится снова.

Индикаторы

■ Индикатор "ESC" (мигает)



■ Индикатор "ESC OFF" (включается)



При переводе зажигания в положение ON загорается индикатор ESC.

Затем он гаснет, если система ESC работает надлежащим образом.

Если индикатор "ESC" не гаснет, это может указывать на неисправность системы ESC. При включении контрольной лампы рекомендуется в кратчайшие сроки обратиться в официальный дилерский центр HYUNDAI для проверки автомобиля.

Индикатор ESC OFF (ESC выкл.) загорается при выключении ESC кнопкой.

⚠ ОСТОРОЖНО

Мигание индикатора "ESC" указывает на активную работу системы ESC:

Замедлите движения и НЕ пытайтесь ускоряться. НЕ нажимайте кнопку "ESC OFF" при мигании индикатора "ESC". Это может привести к потере управляемости автомобиля и аварии.

К СВЕДЕНИЮ

Если на автомобиле установлены колеса или шины различного размера, система ESC может функционировать неправильно. Размеры устанавливаемых на замену шин должны быть такими же, как и у оригинальных шин.

Управление автомобилем

Цели выключения системы ESC

При движении

Систему ESC следует отключать ненадолго, только чтобы, поддерживая крутящий момент колес, упростить выезд автомобиля, если он застрял в снегу или грязи.

Для отключения системы ESC на ходу нажмите кнопку ESC OFF (ESC выкл.), двигаясь по ровной дороге.

К СВЕДЕНИЮ

Чтобы не повредить коробку передач:

- **Не допускайте сильного вращения одного или обоих колес одной оси при включенных контрольных лампах систем ESC, АБС и тормозной системы. Требуемый в этом случае ремонт не покрывается гарантией на автомобиль. Сбросьте обороты двигателя не допускайте сильного вращения одного или обоих колес, если горят эти контрольные лампы.**
- При проверке автомобиля на динамометре систему ESC следует выключить (должна гореть контрольная лампа "ESC OFF").

i Информация

Выключение системы ESC не влияет на работу АБС и тормозной системы.

Система управления стабилизацией транспортного средства (при наличии)

Система управления стабилизацией транспортного средства (VSM) помогает сохранять стабильность автомобиля при резком ускорении или торможении на скользких и плохих дорогах, где сцепление колес с дорогой может резко становиться неравномерным.

ОСТОРОЖНО

При использовании системы управления стабилизацией транспортного средства (VSM) соблюдайте следующие меры предосторожности:

- **ВСЕГДА** контролируйте скорость и расстояние до следующих впереди автомобилей. Система VSM не отменяет правила безопасной езды.
- **Никогда не двигайтесь слишком быстро по плохим дорогам. Система VSM не способна предотвращать аварии. Превышение скорости в плохую погоду, на скользкой или неровной дороге может стать причиной серьезного дорожно-транспортного происшествия.**

Работа системы VSM

Система VSM включена

Система VSM работает в следующих условиях:

- Включена электронная система динамической стабилизации (ESC).
- При движении по извилистым дорогам со скоростью более 15 км/ч (9 миль в час).
- При торможении на плохой дороге, если исходная скорость автомобиля превышает 20 км/ч (12 миль в час).

В процессе работы

В условиях, когда торможение может привести к включению системы ESC, тормоза могут издавать специфический звук. Так же можно почувствовать дрожание педали тормоза. Это нормально и означает, что система VSM функционирует.

Информация

Система VSM не функционирует в следующих ситуациях:

- Движение на подъеме или спуске.
- при движении задним ходом.
- если горит индикатор "ESC OFF".
- если горит индикатор EPS (электроусиления рулевого управления) ().



Система VSM выключена

Для отмены работы VSM нажмите кнопку ESC OFF (ESC выкл.). Загорится индикатор ESC OFF ().

Для включения VSM нажмите кнопку ESC OFF (ESC выкл.) еще раз. Индикатор ESP OFF (ESC выкл.) погаснет.

Управление автомобилем

ОСТОРОЖНО

Если индикатор ESC () или контрольная лампа EPS () продолжают гореть, это указывает на возможную неисправность системы VSM. При включении контрольной лампы рекомендуется в кратчайшие сроки обратиться в официальный дилерский центр HYUNDAI для проверки автомобиля.

К СВЕДЕНИЮ

Если на автомобиле установлены колеса или шины различного размера, система ESC может функционировать неправильно. Размеры устанавливаемых на замену шин должны быть такими же, как и у оригинальных шин.

Система помощи при трогании на уклоне (HAC) (при наличии)

Система помощи при трогании на уклоне (HAC) предотвращает скатывание автомобиля назад в начале движения вверх под уклон. Система автоматически включает тормоза и выключает их при нажатии педали акселератора или примерно через 2 секунды. Тормоза отпускаются, когда выжимается педаль акселератора.

ОСТОРОЖНО

В начале движения вверх под уклон будьте готовы сразу нажать педаль акселератора. Система HAC включается только примерно на 2 секунды.

Информация

- Система HAC не работает, когда рычаг переключения передач находится в положении "P" (парковка) или "N" (нейтраль).
- Система HAC включается даже при выключенной системе ESC. Но если система ESC неисправна, она не включается.

Управление торможением при движении под уклон (DVC) (при наличии)

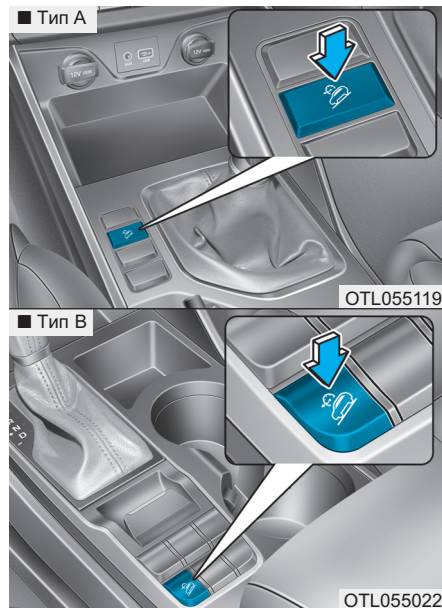

Управление торможением при движении под уклон (DVC) помогает водителю затормозить на поверхности с сильным уклоном, не выжимая педаль тормоза.

Это замедляет транспортное средство до скорости ниже 8 км/ч (5 миль в час) (для автомобиля с автоматической коробкой передач/двойным сцеплением) или до 8 км/ч (5 миль/час) с механической коробкой передач и позволяет водителю сконцентрироваться на рулевом управлении транспортным средством.

⚠ ОСТОРОЖНО

При движении по нормальным дорогам систему DVC следует выключать. В режиме ожидания система DVC может включиться при проезде искусственных неровностей или выполнении резких поворотов.

К СВЕДЕНИЮ

- По умолчанию при включении зажигания система DVC остается выключенной.
- При включении системы DVC может возникать шум и вибрация от тормозов.
- При включении системы DVC также загорается задний стоп-сигнал.

Управление автомобилем

Работа системы DBC

Режим	Индикатор	Описание
Дежурный режим	 горит	Нажмите кнопку DBC, когда скорость автомобиля ниже 40 км/ч (25 миль/час). Система DBC включится и будет работать в дежурном режиме. Система не включится, если скорость автомобиля выше 40 км/ч (25 миль/ч).
Включен	 мигает	В дежурном режиме при скорости автомобиля менее 35 км/ч (22 мили/час) во время движения под уклон система DBC включается автоматически.
Временно выключен	 горит	Во включенном состоянии система DBC временно отключается при следующих условиях: <ul style="list-style-type: none"> • Наклон поверхности недостаточно сильный. • Нажата педаль тормоза или педаль акселератора. При отсутствии вышеуказанных условий система DBC снова включается автоматически.
OFF (ВЫКЛ)	 Не горит	Система DBC выключается при следующих условиях: <ul style="list-style-type: none"> • Кнопка DBC повторно нажата. • Скорость автомобиля превышает 60 км/ч (38 миль/ч).

ОСТОРОЖНО

Включение красной контрольной лампы системы DBC может указывать на перегрев или неисправность системы. При включении контрольной лампы, даже если система DBC остыла, рекомендуется в кратчайшие сроки обратиться в официальный дилерский центр HYUNDAI для проверки автомобиля.

К СВЕДЕНИЮ

- Система DBC может не включиться на крутых уклонах даже при нажатии педали тормоза или акселератора.
- Не включайте систему DBC при движении на 3 или более высокой передаче (автомобили с МКПП). При включении системы DBC двигатель может остановиться.
- Система DBC не работает в следующих случаях:
 - Рычаг переключения передач находится в положении P (парковка).
 - Система ESC выключена.

Низковакуумный усилитель (LVA) (при наличии)

Низковакуумный усилитель (LVA) усиливает гидравлическое тормозное усилие для помощи водителю в условиях низкого или временно низкого вакуума в двигателе. Вы можете услышать звук работы двигателя и почувствовать небольшую вибрацию педали тормоза, похожую на признак работы ABS. Это означает, что вспомогательная система экстренного торможения работает над сохранением тормозного усилия.

⚠ ОСТОРОЖНО

Низковакуумный усилитель (LVA) не предотвращает ДТП, возникающие по причине неподобающих или опасных маневров.

Система предупреждения об экстренной остановке (ESS) (при наличии)

Система подачи сигнала аварийной остановки предупреждает водителя находящегося позади транспортного средства о резком и опасном торможении миганием стоп-сигнала.

Система включается в следующих случаях:

- Автомобиль резко останавливается. (Замедление превышает 7 м/с^2 , а скорость движения превышает 55 км/ч (34 мили/ч).
- Работает система ABS.

После мигания стоп-сигнала автоматически включается аварийная сигнализация, если во время работы системы ABS или резкого торможения скорость падает ниже 40 км/ч (25 мили/ч).

Управление автомобилем

Аварийная сигнализация отключается, если скорость движения превышает 10 км/ч (6 миль/ч) после полной остановки. Аварийная сигнализация отключается, если автомобиль движется с малой скоростью в течение определенного времени. Водитель может вручную отключить аварийную сигнализацию нажатием кнопки.

Информация

Система подачи сигнала аварийной остановки (ESS) не включается, если огни аварийной сигнализации уже мигают.

Приемы безопасного торможения

ОСТОРОЖНО

Прежде чем покинуть автомобиль или в при парковке дождитесь полной остановки автомобиля и не отпускайте педаль тормоза. Установите селектор в положение P (парковка), задействовать стояночный тормоз и выключить зажигание.

При не до конца включенном стояночном тормозе автомобиль может начать самопроизвольное движение и травмировать окружающих.

Мокрые тормоза представляют опасность! При движении по стоячей воде или мойке автомобиля тормоза могут намокнуть. Автомобиль с мокрыми тормозами не сможет остановиться достаточно быстро. При мокрых тормоза автомобиль может вводить в сторону.

Чтобы просушить тормоза, слегка притормаживайте, пока не восстановится их нормальное действие, сохраняя при этом постоянный контроль над автомобилем. Если нормальное действие тормозов не восстанавливается, как можно скорее остановите автомобиль в безопасном месте и обратитесь за помощью в официальный дилерский центр HYUNDAI.

НЕ держите ногу на педали тормоза во время движения. Даже незначительное, но постоянное нажатие педали тормоза может привести к перегреву, износу и вероятному выходу тормозов из строя.

При проколе шины колеса во время движения плавно затормозите автомобиль, стараясь удержать его на прямой при замедлении. Когда скорость достаточно снизится, сверните с дороги и остановитесь в безопасном месте.

После остановки автомобиля крепко держите ногу на педали тормоза, чтобы исключить качение автомобиля вперед.

ПОЛНЫЙ ПРИВОД (4WD) (ПРИ НАЛИЧИИ)

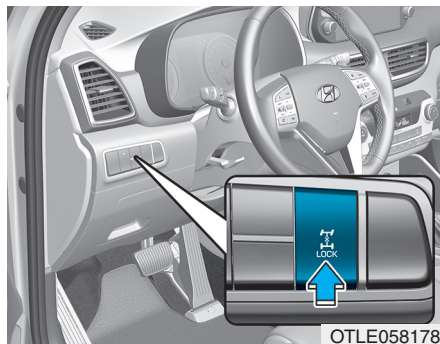

OTLE058178

Мощность двигателя может сообщаться на все передние и задние колеса для улучшения сцепления. Полный привод в режиме постоянной работы используется, когда необходимо усилить сцепление колес с поверхностью, например при движении по скользкой, влажной, покрытой снегом или слякотью дороге.

Движение по сравнительно ровным дорогам без асфальтового покрытия вполне допустимо. При движении вне скоростного шоссе крайне важно снижать скорость в соответствии с состоянием дороги и окружающими условиями.

⚠ ОСТОРОЖНО

Меры предосторожности, позволяющие снизить риск получения тяжелых травм или летального исхода:

- Не пытайтесь использовать автомобиль в условиях, для которых он не предназначен, например, для движения по сложной пересеченной местности.
- Избегайте высокой скорости движения поворотах или разворотах.
- Избегайте резкого вращения рулевого колеса, например, при смене полосы движения или на быстрых, крутых поворотах.
- Риск опрокидывания будет значительно выше при потере управления на скоростных автомагистралях.

(Продолжение)

(Продолжение)

- Потеря управления часто происходит при выезде с дороги двух или более колес, когда водитель резко вращает рулевое колесо, чтобы вернуться на дорогу.
- Если автомобиль выезжает с дорожного покрытия, избегайте резкого вращения рулевого колеса. Вместо этого сначала сбросьте скорость, и только потом возвращайтесь на полосу движения.

Управление автомобилем

К СВЕДЕНИЮ

- Запрещается движение по воде, глубина которой превышает высоту днища автомобиля.
- После преодоления лужи или грязи необходимо проверить состояние тормозов. Выжмите педаль тормоза несколько раз, двигаясь на медленной скорости, пока не почувствуете, что нормальная работа тормозной системы восстановлена.
- Сократите интервал между плановыми процедурами технического обслуживания, если автомобиль эксплуатируется на пересеченной местности и движется по песку, воде или грязи (см. главу «Техническое обслуживание при эксплуатации в тяжелых условиях» в разделе 7).

(Продолжение)

(Продолжение)

- После эксплуатации автомобиля на пересеченной местности необходимо тщательно его вымыть, в особенности днище.
- Необходимо, чтобы все четыре шины автомобиля имели одинаковый размер и тип.
- Для транспортировки полноприводных автомобилей можно использовать только эвакуаторы с платформой.



Работа системы 4WD

Включение режима полного привода

Режим привода	Кнопка переключения	Индикатор	Описание
4WD AUTO (Блокировка полного привода отключена)		 LOCK (не горит)	<ul style="list-style-type: none"> Режим 4WD Auto используется при движении по дорогам с нормальным покрытием, городской местности и на скоростных автомагистралях. При движении автомобиля с постоянной скоростью задействованы все четыре колеса. Необходимое тяговое усилие, применяемое на передних и задних колесах, различается в зависимости от условий дорожного покрытия и вождения, которые будут автоматически контролироваться компьютерной системой. При выборе на дисплее комбинации приборов режима 4WD Auto, на комбинации приборов отображается распределение тягового усилия на четыре колеса.
4WD LOCK		 LOCK (горит)	<ul style="list-style-type: none"> Основной целью режима блокировки полного привода 4WD Lock является предоставление водителю возможности максимально использовать тяговое усилие автомобиля при экстремальных условиях вождения, таких как грунтовые, песчаные и грязные дороги. Режим 4WD Lock работает только тогда, когда автомобиль движется со скоростью 60 км/ч или меньше. При движении со скоростью 60 км/ч или выше, происходит переключение в режима автоматического полного привода 4WD Auto. Когда отображается режим 4WD Lock, на комбинации приборов не отображается состояние распределения тягового усилия на передние/задние колеса. Для переключения в режим 4WD Auto нажмите еще раз на переключатель режима 4WD Lock.

Управление автомобилем

ОСТОРОЖНО

Если контрольная лампа 4WD () постоянно горит на комбинации приборов, это может указывать на неисправность системы 4WD. Если контрольная лампа 4WD () горит, рекомендуется в кратчайшие сроки обратиться в официальный дилерский центр HYUNDAI для проверки автомобиля.

К СВЕДЕНИЮ

- При движении по дорогам с нормальным состоянием поддерживайте режим 4WD Auto.
- При движении по дорогам с нормальным состоянием (особенно на поворотах) в режиме 4WD Lock, водитель может ощущать слабые механические вибрации или шум, что является нормальным состоянием, а не неисправностью. При выходе из режима 4WD Lock такой шум или вибрация немедленно исчезают.

ВНИМАНИЕ

При движении по нормальным дорогам отключайте режим 4WD LOCK (блокировка 4WD) нажатием кнопки 4WD LOCK (индикатор 4WD LOCK погаснет). При движении по нормальным дорогам со включенной блокировкой 4WD LOCK (блокировка 4WD) может возникать механический шум или вибрация, особенно, на поворотах. Шум и вибрация исчезнут после выключения режима 4WD LOCK (блокировка 4WD). Продолжительное движение с шумами и вибрацией может привести к повреждению компонентов силового агрегата.

К СВЕДЕНИЮ

При выключении отключенном режиме 4WD LOCK (блокировка 4WD) может измениться ощущение движения, так как движущая сила полностью передается на передние колеса.

Безопасность при использо- вании полного привода

Перед поездкой

- Всем пассажирам необходимо пристегнуться ремнями безопасности.
- Сидите прямо и ближе к рулевому колесу, чем обычно. Установите рулевое колесо в удобное положение.

Движение по заснеженным и обледенелым дорогам

- Начинайте движение медленно, плавно нажимая на педаль акселератора.
- Оборудуйте автомобиль зимними шинами или цепями противоскольжения.
- Сохраняйте безопасную дистанцию до следующих впереди транспортных средств.
- Используйте для замедления торможение двигателем.
- Для предотвращения заносов на дороге избегайте превышения скорости, резкого ускорения, резкого торможения и крутых поворотов.

Движение по песку и грязи

- Двигайтесь медленно с постоянной скоростью.
- При необходимости, для движения по грязи используйте цепи противоскольжения.
- Сохраняйте безопасную дистанцию до следующих впереди транспортных средств.
- Уменьшите скорость движения и постоянно следите за ситуацией на дороге.
- Чтобы не застрять в грязи, избегайте превышения скорости, резкого ускорения, резкого торможения и крутых поворотов.



ВНИМАНИЕ

Если автомобиль застрял в снегу, песке или грязи, подложите противоскользящий материал под ведущие колеса для обеспечения сцепления ИЛИ медленно раскачивайте автомобиль вперед и назад, чтобы высвободить его. Однако старайтесь избегать постоянно высоких оборотов двигателя. Это может привести к повреждению системы 4WD.

Управление автомобилем

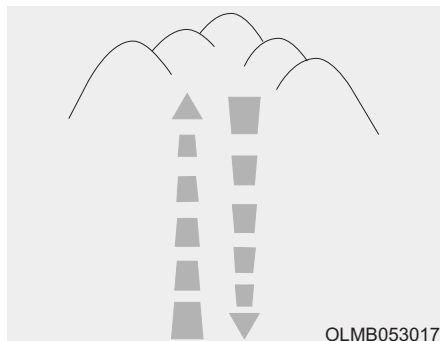

Вождение вверх и вниз по склону

- Движение вверх по склону
 - Перед началом движения убедитесь, можно двигаться в гору.
 - Двигайтесь как можно ближе к прямой траектории.
- Движение вниз по склону
 - Не переключайте передачи во время движения вниз по склону. Выберите передачу перед началом движения вниз по склону.
 - При движении на спуске двигайтесь как можно медленнее, используя торможение двигателем.
 - Двигайтесь как можно ближе к прямой траектории.

⚠ ОСТОРОЖНО

При движении вверх или вниз по крутым склонам соблюдайте крайнюю осторожность. При определенном уклоне, рельефе местности при движении по воде или грязи автомобиль может перевернуться.



⚠ ОСТОРОЖНО

Не пытайтесь двигаться поперек крутого склона. Небольшой поворот колес или просто остановка автомобиля могут привести к потере устойчивости автомобиля. Автомобиль может опрокинуться и стать причиной тяжелых травм или летального исхода.

Движение по воде

- Избегайте движения в глубокой стоячей воде. Это может привести к остановке двигателя или засорению выхлопных труб.
- Если требуется движение по воде, остановите автомобиль, включите режим 4WD LOCK (блокировка 4WD) и двигайтесь со скоростью менее 8 км/ч (5 миль/ч).
- Двигаясь в воде, не переключайте передачи.

⚠ ВНИМАНИЕ

При движении в воде двигайтесь с низкой скоростью. При быстром движении вода может попасть в моторный отсек и проникнуть в систему зажигания, что приведет к внезапной остановке автомобиля.

Дополнительные условия для движения

- Ознакомьтесь с условиями пересеченной местности до начала движения.
- Соблюдайте особую осторожность и избегайте опасных участков при движении по пересеченной местности.
- Двигайтесь медленно при сильном ветре.
- Снижайте скорость на поворотах. Центр тяжести полноприводных автомобилей выше, чем у автомобилей с одноосным приводом. Поэтому при резких разворотах они имеют большую тенденцию к переворачиванию.

Управление автомобилем



OTLE055003

- Держите рулевое колесо твердо при движении по пересеченной местности.

ОСТОРОЖНО

Запрещается **держать рулевое колесо с внутренней стороны при движении по пересеченной местности. Внезапный поворот рулевого колеса (при попадании какого-либо предмета под колесо автомобиля) может привести к травме рук. Также можно потерять управление рулевым колесом, что может привести к тяжелым травмам или летальному исходу.**

Меры предосторожности в аварийных ситуациях

Шины

Автомобиль оборудован колесами определенного типа и размера. Не устанавливайте другие колеса. Это может повлиять на безопасность и характеристики автомобиля, привести к потере управляемости или опрокидыванию, в результате чего возможны серьезные травмы.

Устанавливаемые на замену шины должны иметь одинаковый рисунок протектора, а также одинаковый размер, тип, марку и грузоподъемность. Если автомобиль был оборудован комбинацией шин/дисков, не рекомендованных компанией HYUNDAI для движения по бездорожью, не используйте эти же колеса для движения по скоростным магистралям.

⚠ ОСТОРОЖНО

Не запускайте двигатель, если полноприводной автомобиль поднят на домкрате. Автомобиль может соскользнуть с домкрата или опрокинуться и стать причиной тяжелых травм или летального исхода для вас или окружающих.

Буксировка

Для буксировки полноприводных автомобилей необходимо использовать подъемники для колес, колесные тележки или платформы, обеспечивающие подъем всех колес над землей. Подробная информация представлена в разделе «Буксировка» главы 6.

Динамометрические испытания

Проверка автомобилей с постоянным полным приводом должна выполняться на специальном динамометре для четырехколесных шасси.



Полноприводной автомобиль не рекомендуется проверять на роликовом стенде, предназначенном для автомобилей с приводом на два колеса. Если необходимо использовать роликовый стенд для автомобилей с приводом на два колеса, выполните следующее:

1. Проверьте давление в шинах, рекомендованное для данного автомобиля.
2. Установите передние колеса на роликовый стенд для проверки спидометра, как показано на рисунке.

Управление автомобилем

3. Отпустите стояночный тормоз.
4. Установите задние колеса на временно свободный ролик, как показано на рисунке.

ВНИМАНИЕ

- **Запрещается задействовать стояночный тормоз при выполнении испытаний.**
- **При подъеме автомобиля не задействуйте передние и задние колеса по отдельности. Следует задействовать все четыре колеса.**

ОСТОРОЖНО

Не стойте близко к передней части автомобиля, когда автомобиль находится на динамометрическом стенде с включенным сцеплением. Это очень опасно, поскольку автомобиль может резко переместиться вперед и привести к травмированию или смерти людей.

Снижение риска опрокидывания

Данное многофункциональное пассажирское транспортное средство является автомобилем повышенной проходимости (SUV). Автомобили SUV имеют более высокий дорожный просвет и более узкую колею для обеспечения возможности передвижения в различных условиях бездорожья. Ввиду конструктивных особенностей центр тяжести такого автомобиля выше, чем у других автомобилей. Преимуществом более высокого автомобиля является улучшенная видимость, в результате чего опасности на дороге можно заметить раньше. Такие автомобили не предназначены для совершения виражей на тех же скоростях, что обычные пассажирские автомобили, также как низкопрофильные спортивные автомобили не предназначены для езды в условиях бездорожья. По причине риска настоятельно рекомендуется, чтобы водитель и пассажиры были пристегнуты ремнями безопасности.

В случае опрокидывания вероятность летального исхода для пристегнутого человека выше, чем для пристегнутого ремнем безопасности. Существует ряд мер, которые может предпринять водитель для снижения риска опрокидывания. Если это возможно, избегайте крутых поворотов и резких маневров, не размещайте на крыше автомобиля тяжелый груз, а также ни в коем случае не вносите какие-либо изменения в транспортное средство.

ОСТОРОЖНО

Опрокидывание

Как и в случае с другими автомобилями повышенной проходимости (SUV), неправильное управление этим транспортным средством может привести к потере управления, аварии или переворачиванию транспортного средства.

(Продолжение)

(Продолжение)

- Внедорожники имеют более высокую вероятность опрокидывания по сравнению с другими типами транспортных средств.
- Конструктивные характеристики (более высокий дорожный просвет, более узкая колея и т. д.) приводят к тому, что центр тяжести на этом автомобиле выше, чем у обычных автомобилей.
- Автомобили SUV не предназначены для поворота на высоких скоростях, как обычные транспортные средства.
- Избегайте крутых поворотов и резких маневров.
- В случае опрокидывания вероятность летального исхода для пристегнутого человека значительно выше, чем для пристегнутого ремнем безопасности. Следите за тем, чтобы все пассажиры внутри автомобиля были пристегнуты надлежащим образом.

⚠ ОСТОРОЖНО

Штатные шины автомобиля обеспечивают безопасность поездки и управления. Запрещается использовать шины и колеса другого типа и размера. Это может повлиять на безопасность и характеристики автомобиля и привести к потере управляемости или опрокидыванию, в результате чего возможны серьезные травмы. Устанавливаемые на замену шины должны иметь одинаковый рисунок протектора, а также одинаковый размер, тип, марку и грузоподъемность. Если автомобиль все же был оборудован любой комбинацией шин и колес, предназначенных для движения по бездорожью и не указанных в рекомендациях HYUNDAI, не используйте эти же колеса для езды по скоростным магистралям.

⚠ ОСТОРОЖНО

Поднятый на домкрате автомобиль

Когда полноразмерное полноприводное (4WD) транспортное средство поднято на домкрате, запрещается запускать двигатель или проворачивать колеса.

При вращении колеса существует опасность того, что колеса, соприкасающиеся с землей также повернутся, что может привести к тому, что автомобиль сместится вперед или назад и упадет с домкрата.

Управление автомобилем

СИСТЕМА ISG (ОСТАНОВКИ И ЗАПУСКА НА ХОЛОСТОМ ХОДУ) (ПРИ НАЛИЧИИ)

Система ISG снижает расход топлива путем автоматической остановки двигателя, когда автомобиль находится в неподвижном состоянии (например, у светофора, на перекрестке у знака остановки или во время затора).

Двигатель автоматически запускается при выполнении условий запуска.

Система ISG остается включенной, когда двигатель работает.

Информация

Когда система ISG автоматически запускает двигатель, некоторые контрольные лампы (АБС, ESC, ESC OFF, EPS или контрольная лампа стояночного тормоза) могут загораться на несколько секунд вследствие низкого заряда АБС. Однако это не указывает на неисправность системы ISG.

Включение системы ISG

Необходимые условия для включения

Система ISG работает в следующих случаях.

- Ремень безопасности водителя пристегнут.
- Дверь водителя и капот закрыты.
- Давление вакуума в усилителе тормозов достаточное.
- Аккумуляторная батарея заряжена.
- Температура окружающей среды составляет $-10\text{--}35\text{ }^{\circ}\text{C}$ ($14\text{--}95\text{ }^{\circ}\text{F}$).
- Двигатель в прогретом состоянии.
- Система не находится в диагностическом режиме.
- Не производится чрезмерное управление рулевым колесом. (для автомобиля с АКПП)
- Движение автомобиля на крутом уклоне. (для автомобиля с АКПП)

Информация



- Система ISG не включается, если необходимые для ее работы условия не выполняются. В этом случае индикатор кнопки выключения ISG OFF горит, а на комбинации приборов горит желтый индикатор автоматической остановки ((A)).
- Если указанный выше индикатор на комбинации приборов продолжает гореть, рекомендуется обратиться к официальному дилеру HYUNDAI для проверки системы ISG.

Автоматический останов

Остановка двигателя в режиме остановки на холостом ходу

Автомобиль с механической коробкой передач

1. Уменьшите скорость автомобиля до 5 км/ч (3 мили в час).
2. Установите рычаг положения передач в положение N (нейтраль).
3. Отпустить педаль сцепления.

Когда двигатель остановится, на комбинации приборов загорится зеленый индикатор автоматической остановки (A).

i Информация

После работы на холостом ходу до повторного перевода двигателя в режим холостого хода скорость движения должна достигнуть не менее 10 км/ч (6 миль/ч).

Автомобиль с автоматической коробкой передач

1. Снизить скорость транспортного средства до 0 км/ч.
2. Нажмите на педаль тормоза, установив рычаг селектора в положение D (движение вперед) или N (нейтраль).

Когда двигатель остановится, на комбинации приборов загорится зеленый индикатор автоматической остановки (A).

i Информация

После работы на холостом ходу до повторного перевода двигателя в режим холостого хода скорость движения должна достигнуть не менее 8 км/ч (5 миль/ч).

Если водитель открывает капот при активированном режиме автоматической остановки, система ISG отключается.

Когда система выключается:

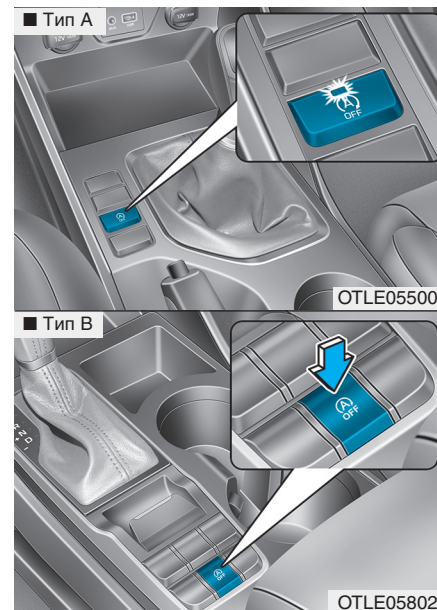

Загорается индикатор кнопки ISG OFF (ISG выкл.).

Управление автомобилем



На ЖК дисплее появляется сообщение «Auto Stop is Off. Start vehicle manually [Система Автостоп выкл. Запуск вручную]», сопровождаемое звуковым сигналом.

В этот момент времени перезапустите двигатель вручную:

Автомобиль с механической коробкой передач

Нажатие на педаль сцепления и педаль тормоза при включенной нейтральной передаче.

Автомобиль с автоматической коробкой передач

Нажатие на педаль тормоза при рычаге селектора, установленном в положение P (парковка) или N (нейтраль). Однако для вашей безопасности перезапуск автомобиля следует выполнять с рычагом селектора, установленным в положение P (парковка).

Автоматический запуск

Запуск двигателя в режиме автоматической остановки

Автомобиль с механической коробкой передач

- Выжмите педаль сцепления при включенной передаче N (нейтраль).

После перезапуска двигателя индикатор автоматической остановки (**A**) на комбинации приборов погаснет.

Автомобиль с автоматической коробкой передач

- Отпустите педаль тормоза.
- Когда активирован режим Auto Hold (автоматическое удержание), при отпускании педали тормоза двигатель будет находиться в состоянии автоматической остановки. Однако при нажатии педали акселератора двигатель вновь запустится.

После перезапуска двигателя индикатор автоматической остановки (**A**) на комбинации приборов погаснет.

Двигатель автоматически запускается в следующих случаях.

- При работающем кондиционере задается скорость работы вентилятора системы климат-контроля с ручным управлением выше 3 положения.
- При работающем кондиционере задается скорость работы вентилятора системы климат-контроля с автоматическим управлением выше 6 положения.
- После включения кондиционера прошло определенное время.
- Включается обогреватель стекла.
- При низком давлении вакуума в усилителе тормозов.
- Разряжена АКБ.
- Скорость движения превышает 5 км/ч (3 мили/ч). (автомобили с МКПП)
- Скорость движения превышает 2 км/ч (1,2 мили/ч). (для автомобиля с АКПП)

- При нажатии на педаль тормоза автомобиль переключается в режим P (парковка) или R (задний ход).
- При нажатии на педаль тормоза дверь открывается или расстегивается ремень безопасности.

Индикатор автоматической остановки ((A)) на комбинации приборов мигает зеленым светом в течение 5 секунд, а на ЖК дисплее появляется сообщение «Auto Start [Автоматический запуск]».

В указанных ниже ситуациях функция автоматического запуска временно отключается.

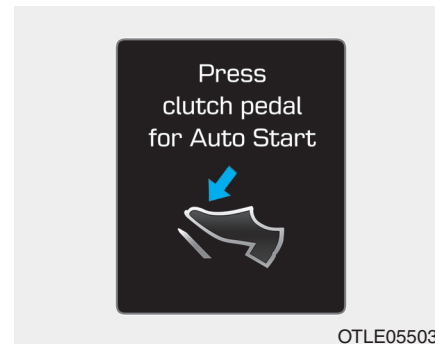

OTLE055037

Автомобиль с механической коробкой передач

При перемещении рычага коробки передач без нажатия на педаль сцепления. На ЖК дисплее будет отображаться сообщение «Press clutch pedal for Auto Start [Выжмите сцепление для автостарта]». Для включения функции автоматического запуска переведите рычаг коробки передач в нейтральное положение и нажмите на педаль сцепления.

Управление автомобилем

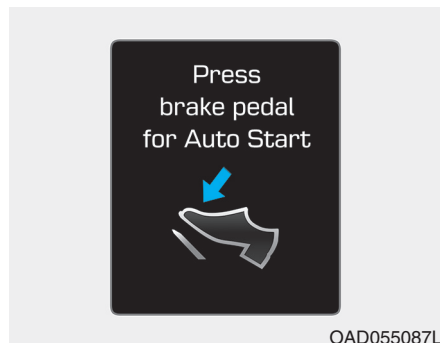

OAD055087L

Автомобиль с автоматической коробкой передач

Когда рычаг коробки передач переключается из положения N (нейтраль) в положение R (задний ход), D (движение вперед) или включается режим ручного управления без нажатия на педаль тормоза. На ЖК дисплее будет отображаться сообщение «Press brake pedal for Auto Start [Нажмите тормоз для автостарта]». Для активации функции автоматического запуска нажмите на педаль тормоза.

Отключение системы ISG

- Нажмите кнопку ISG OFF (ISG выкл.), чтобы отключить систему ISG. Затем загорится индикатор на кнопке ISG OFF (ISG выкл.), а на ЖК дисплей будет выведено сообщение «Auto Stop System Off [автоматическая остановка отключена]».
- Нажмите кнопку ISG OFF (ISG выкл.) еще раз, чтобы включить систему ISG. После этого индикатор на кнопке ISG OFF (ISG выкл.) погаснет.

Неисправность в системе ISG

Система ISG может не работать в следующих случаях:

Неисправность датчиков ISG или системы ISG.

При наличии неисправности системы ISG происходит следующее:

- На комбинации приборов будет мигать желтый индикатор автоматической остановки ((A)).
- Включится индикатор на кнопке ISG OFF (ISG выкл.).

i Информация

- Если после нажатия кнопки ISG OFF (ISG выкл.) индикатор на ней не гаснет или если возникла неисправность системы ISG, рекомендуется обратиться к официальному дилеру HYUNDAI.
- Контрольный световой индикатор на кнопке ISG OFF может быть отключен при движении со скоростью выше 80 км/ч (50 миль в час) в течении 2 часов при установке регулятора частоты вращения вентилятора во 2-е положение. Если контрольный световой индикатор на кнопке ISG OFF продолжает гореть, рекомендуется обратиться к официальному дилеру HYUNDAI.

⚠ ОСТОРОЖНО

Если двигатель находится в режиме автоматической остановки, он может повторно запуститься. Прежде чем покинуть автомобиль или начать проверку моторного отсека, остановите двигатель с помощью перевода замка зажигания в положение LOCK/OFF или извлечения ключа зажигания.

Отключение датчика АКБ

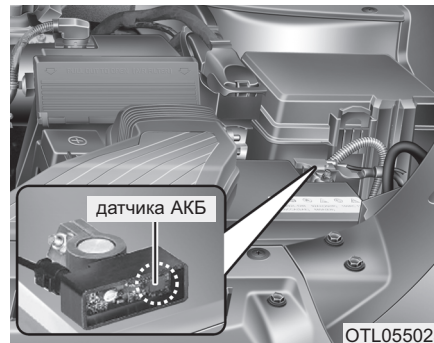

OTL055025

[A]: Датчик АКБ

Датчик АКБ отключается, если отсоединяется отрицательный вывод АКБ для выполнения технического обслуживания.

В этом случае работа системы ISG будет ограничена вследствие отключения датчика АКБ. Для включения датчика АКБ после отсоединения АКБ водитель должен выполнить следующее.

Управление автомобилем

Необходимые условия для включения датчика АКБ

Оставьте двигатель в неработающем состоянии на 4 ч, затем попробуйте запустить его 3 – 4 раза, чтобы включить датчик АКБ.

Не подсоединяйте какое-либо вспомогательное оборудование (например, навигация, бортовой регистратор) к автомобилю, когда двигатель не работает. В противном случае датчик АКБ может не включиться.

Информация

Система ISG может не работать в следующих случаях.

- Неисправность в системе ISG.
- Разряжена АКБ.
- При низком давлении вакуума в усилителе тормозов.

В этих случаях рекомендуется обратиться к официальному дилеру HYUNDAI для проверки системы ISG.

К СВЕДЕНИЮ

- Используйте для замены только оригинальную АКБ ISG компании HYUNDAI. В противном случае система ISG может не работать надлежащим образом.
- Не заряжайте АКБ ISG с помощью зарядного устройства общего назначения. В противном случае возможно повреждение или взрыв АКБ ISG.
- Не снимайте крышку АКБ. В противном случае может вытечь вредный для человека электролит.

РУЛЕВОЕ КОЛЕСО С ГИБКИМ УСИЛИЕМ (ПРИ НАЛИЧИИ)

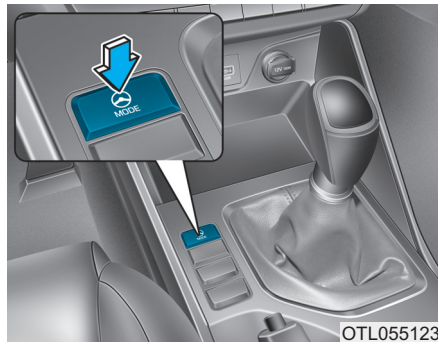

OTL055123

Рулевое колесо с гибким усилием обеспечивает управление усилием рулевого управления в соответствии с предпочтениями водителя и дорожными условиями.

Водитель может выбрать желаемое усилие рулевого управления с помощью кнопки режима рулевого управления.

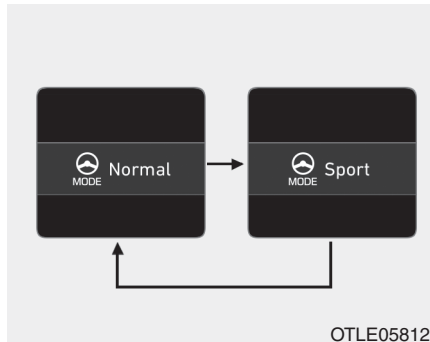

OTLE058125

При нажатии кнопки режима рулевого управления на ЖК дисплей будут выведены параметры режима рулевого управления.

Нажмите кнопку режима рулевого управления в течение 4 с для изменения параметров режима рулевого управления.

Если не нажать кнопку режима рулевого управления в течение 4 с, то ЖК дисплей вернется в предыдущее состояние.

Нормальный режим

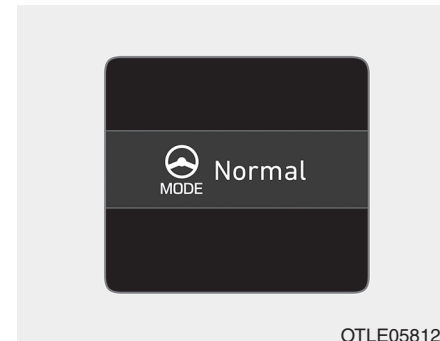

OTLE058126

В нормальном режиме рулевого управления требуется нормальное усилие рулевого управления.

Управление автомобилем

Спортивный режим

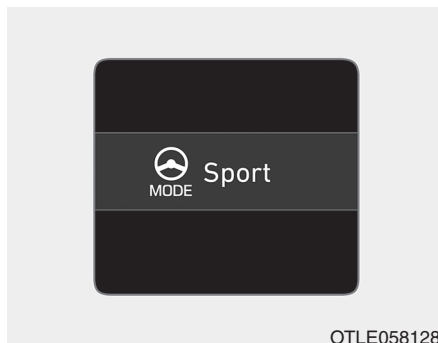

В спортивном режиме рулевого управления требуется высокое усилие рулевого управления, рулевое колесо при этом повернуть сложнее. Спортивный режим рулевого управления часто используется для движения по автомагистрали.

ВНИМАНИЕ

- При нажатии кнопки режима рулевого управления во время движения меняется режим рулевого управления на ЖК дисплее. Но в целях безопасности требуемое усилие рулевого управления не изменяется моментально. По завершении использования рулевого колеса усилие рулевого управления автоматически переключается в выбранный режим.
- Соблюдайте особую осторожность при изменении режимов, когда автомобиль движется.
- Гибкое усилие рулевого колеса не работает, если система электроусиления рулевого управления (ЭУР) не работает должным образом.

ВСТРОЕННАЯ СИСТЕМА УПРАВЛЕНИЯ РЕЖИМОМ ДВИЖЕНИЯ (ПРИ НАЛИЧИИ)

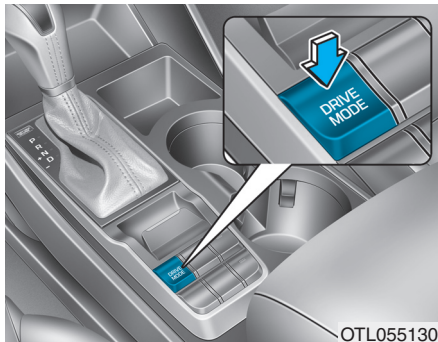

OTL055130

Режим движения можно выбрать в соответствии с предпочтениями водителя или состоянием дороги.

После остановки и повторного запуска двигателя система переходит в режим COMFORT.

i Информация

В случае проблем с комбинацией приборов будет включен режим движения COMFORT, а переключение SPORT может не срабатывать.

Режим меняется при каждом нажатии кнопки DRIVE MODE (РЕЖИМ ДВИЖЕНИЯ).

SPORT ↔ **COMFORT**

Выбор COMFORT режима никак не отображается на комбинации приборов.

SPORT режим

SPORT

Режим SPORT предназначен для динамичной езды путем автоматического управления рулевым колесом, двигателем и трансмиссией.

- Если при нажатой кнопке DRIVE MODE выбрать режим SPORT, загорается желтый индикатор SPORT.
- Если остановить и снова запустить двигатель в SPORT режиме, то система вернется в COMFORT режим движения. Поэтому нужно повторно выбрать SPORT режим.

- Если включен спортивный режим:

- Уровень оборотов двигателя поддерживается в течение определенного времени, даже если отпустить педаль акселератора.
- Синхронизация повышения передачи выполняется с задержкой во время ускорения.

i Информация

В SPORT режиме расход топлива может увеличиться.

5

Управление автомобилем

СИСТЕМА ПРЕДОТВРАЩЕНИЯ ФРОНТАЛЬНОГО СТОЛКНОВЕНИЯ (FCA) — КОМБИНИРОВАННЫЙ ТИП ДАТЧИКА (ПЕРЕДНИЙ РАДАР + ПЕРЕДНЯЯ КАМЕРА) (ПРИ НАЛИЧИИ, КРОМЕ БЛИЖНЕГО ВОСТОКА)

Система предотвращения фронтального столкновения (FCA) предназначена для обнаружения и отслеживания впереди идущего автомобиля или пешехода на дороге путем контроля сигналов радара и данных с видеокамеры для предупреждения водителя об угрожающем столкновении и, при необходимости, она включает экстренное торможение.

⚠ ОСТОРОЖНО

При использовании системы предотвращения фронтального столкновения (FCA) необходимо соблюдать следующие меры предосторожности:

- Эта система является лишь вспомогательной и не отменяет необходимости соблюдения предельной осторожности и внимания водителем. Диапазон и тип объектов, регистрируемых датчиками, ограничены. Необходимо постоянно следить за ситуацией на дороге.

(Продолжение)

(Продолжение)

- Скорость движения при прямолинейном движении и на поворотах **ВСЕГДА** должна выбираться в соответствии с дорожными условиями и скоростными ограничениями для данного участка.
- Для предотвращения возникновения непредвиденных ситуаций управление транспортным средством должно производиться с надлежащей осторожностью. FCA не гарантирует полной остановки автомобиля или предотвращения столкновения.

Настройки и включение системы

Настройки системы

- При включенном зажигании водитель может включить FCA в меню:
«User Settings [Установки] → Driver assistance [Помощь водителю] → Forward safety [Безопасность впереди]»

FCA отключается, когда водитель отменяет работу системы.



При отключения системы FCA на ЖК-дисплее загорается сигнализатор. Водитель может проверить состояние включения FCA на ЖК-дисплее. Кроме того контрольная лампа загорается, когда система ESC (электронная система контроля устойчивости) выключена. Если сигнальная лампа остается включенной после включения FCA, рекомендуется обратиться к официальному дилеру HYUNDAI для проверки системы.

- Водитель может выбрать время подачи исходного предупреждения на ЖК-дисплее.

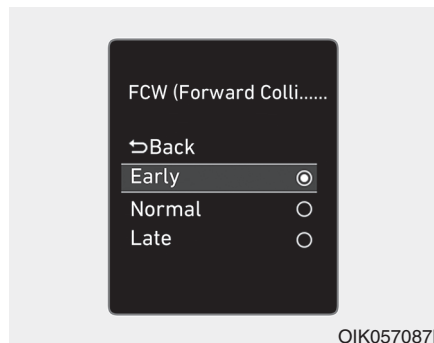

OIK057087L

Перейдите в «User Settings [Установки] → Driver assistance [Помощь водителю] → Forward Collision Warning [Система предупреждения против передних столкновений] → Early/Normal/Late [Раньше/Норм./Позже]».

Варианты для исходного предупреждения о фронтальном столкновении следующие:

- Early (Раньше):

При выборе этого пункта исходное предупреждение о фронтальном столкновении подается раньше, чем обычно. Эта настройка позволяет максимально увеличить расстояние до транспортного средства или пешехода впереди, когда подается исходное предупреждение.

Даже при выборе настройки «Раньше» в случае резкой остановки впереди идущего автомобиля время начальной активации предупреждения может быть недостаточно быстрым.

Если вам кажется, что предупреждение срабатывает слишком рано, переключите предупреждение о фронтальном столкновении в «Норм.» режим.

Управление автомобилем

- Normal (нормально):

При выборе этого пункта исходное предупреждение о фронтальном столкновении подается штатным образом. Эта настройка позволяет обеспечивает номинальное расстояние до транспортного средства или пешехода впереди, когда подается исходное предупреждение.

- Late (Позже):

При выборе этого пункта исходное предупреждение о фронтальном столкновении подается позже, чем обычно. Эта настройка позволяет уменьшить расстояние до транспортного средства или пешехода впереди, когда подается исходное предупреждение.

Выберите настройку «Позже», если дорожное движение не интенсивное и вы движетесь на небольшой скорости.

Необходимые условия для включения

Система FCA готова к включению, если она выбрана на ЖК-дисплее и выполняются следующие необходимые условия.

- ESC (электронная система контроля устойчивости) включена.
- Скорость автомобиля выше 8 км/ч (5 миль в час). (Система FCA активируется только в определенном диапазоне скоростей.)
- Система обнаруживает пешехода перед автомобилем, с которым может произойти столкновение. (Система FCA может не активироваться или предупреждающий звуковой сигнал может не сработать в зависимости от ситуации вождения или состояния автомобиля.)

ОСТОРОЖНО

- **Перед управлением переключателем на рулевом колесе для включения/выключения системы FCA припаркуйте автомобиль в безопасном месте.**
- **FCA автоматически включается после включения кнопки запуска/останова двигателя в положение ON (ВКЛ). Водитель может отключить FCA с помощью системных настроек на ЖК-дисплее.**
- **FCA автоматически отключается при отключении ESC (электронная система контроля устойчивости). Если система ESC отключена, то FCA невозможно включить на ЖК-дисплее. Загорается сигнализатор FCA, что является нормальным.**

Предупреждающее сообщение FCA и управление системой

Система FCA выдает предупреждающее сообщение и предупреждающие сигналы в соответствии с уровнем риска столкновения, например, при резкой остановке впереди идущего автомобиля, недостаточной дистанции торможения или при обнаружении пешехода. Система также производит управление тормозами в соответствии с уровнем риска столкновения.

Водитель может выбрать время подачи исходного предупреждения в настройках пользователя на ЖК дисплее. Варианты подачи начального сообщения о столкновении включают EARLY (с упреждением), NORMAL (норма) или LATE (с запаздыванием).

Предупреждение о возможном столкновении (Первое предупреждение)

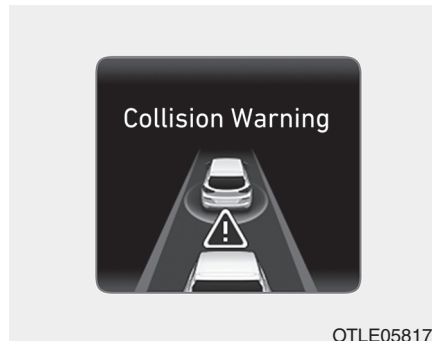

OTLE058179

На ЖК-дисплей выводится сообщение и подается предупреждающий звуковой сигнал. Кроме того, в системах некоторых автомобилей происходит вмешательство в управление двигателем для помощи в снижении скорости автомобиля.

- Автомобиль может умеренно снизить скорость.
- Система FCA осуществляет ограниченный контроль тормозов, чтобы заблаговременно смягчить удар при столкновении.

Экстренное торможение (Второе предупреждение)

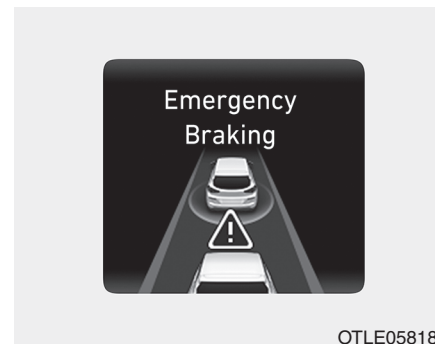

OTLE058180

На ЖК-дисплей выводится сообщение и подается предупреждающий звуковой сигнал.

Кроме того, в системах некоторых автомобилей происходит вмешательство в управление двигателем для помощи в снижении скорости автомобиля.

- Система FCA осуществляет ограниченный контроль тормозов, чтобы заблаговременно смягчить удар при столкновении. Контроль тормозов максимально усиливается непосредственно перед столкновением.

5-103

Управление автомобилем

Работа тормозов

- В опасной ситуации тормозная система переходит в состояние готовности для быстрого реагирования на нажатие водителем педали тормоза.
- Система FCA обеспечивает дополнительное тормозное усилие, когда водитель нажимает педаль тормоза, для оптимального торможения.
- Управление торможением автоматически отключается, когда водитель резко нажимает педаль акселератора или резко поворачивает рулевое колесо.
- Управление торможением при помощи системы FCA автоматически отключается, когда исчезают факторы риска.

ВНИМАНИЕ

Водитель всегда обязан соблюдать повышенное внимание во время управления автомобилем, вне зависимости от того, подает система FCA предупреждающее сообщение или сигнал или нет.

ОСТОРОЖНО

Управление торможением не гарантирует полную остановку автомобиля или предотвращение столкновения. Водитель несет ответственность за безопасное движение и управление автомобилем.

ОСТОРОЖНО

Логическая схема системы FCA функционирует в пределах определенных параметров, таких как расстояние от впереди идущего автомобиля или пешехода, скорость впереди идущего автомобиля и скорость управляемого водителем автомобиля. Определенные условия, такие как плохая погода или дорожные условия могут повлиять на работу системы FCA.

ОСТОРОЖНО

Не пытайтесь умышленно практиковать опасный стиль вождения для активации системы.

Датчик FCA

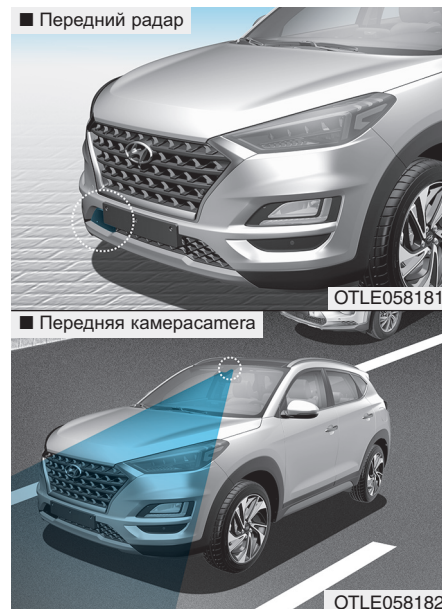

Чтобы система FCA работала правильно, всегда следите за тем, чтобы крышка датчика и датчик были чистыми и свободными от грязи и снега.

Грязь, снег и посторонние частицы на объективе могут неблагоприятно повлиять на эффективность распознавания датчиком.

К СВЕДЕНИЮ

- Не размещайте табличку с номерным знаком или посторонние предметы, такие как наклейки для бампера или направляющую бампера вблизи датчика радара. Это может неблагоприятно повлиять на чувствительность радара.
- Всегда содержите в чистоте датчики радара и крышку объектива.
- Для очистки автомобиля используйте только мягкую ткань. Не распыляйте воду под давлением непосредственно на датчик или крышку датчика.

(Продолжение)

(Продолжение)

- Не прилагайте излишних усилий к датчику радара или крышке датчика. Если датчик принудительно переместить из положения правильного выравнивания, система FCA может работать неправильно. В этом случае предупреждающее сообщение может не отображаться. Обратитесь к официальному дилеру HYUNDAI для проверки автомобиля.
- Если на переднем бампере возникнет повреждение в области вокруг датчика радара, система FCA может работать неправильно. Рекомендуем обратиться к официальному дилеру HYUNDAI для проверки транспортного средства.
- Используйте только оригинальные детали для ремонта или замены поврежденного датчика или крышки датчика. Не наносите краску на крышку датчика.

Управление автомобилем

К СВЕДЕНИЮ

- НИКОГДА не размещайте какие-либо вспомогательные принадлежности или наклейки на ветровом стекле и не тонируйте ветровое стекло.
- НИКОГДА не размещайте какие-либо отражающие предметы (например, белую бумагу, зеркало) на приборной панели. Любое отражение света может привести к неисправности системы.
- Уделяйте особое внимание защите видеокамеры от попадания воды.
- НИКОГДА не разбирайте узел видеокамеры и избегайте ударного воздействия на узел видеокамеры.
- Работа аудиосистемы автомобиля с высокой громкостью звука может перекрывать звук предупреждения системы.

i Информация

Рекомендуется обратиться к официальному дилеру HYUNDAI для проверки системы, когда:

- Ветровое стекло заменено.
- Радиолокационный датчик или крышка повреждена или заменена.

Предупреждающее сообщение и сигнальная лампа

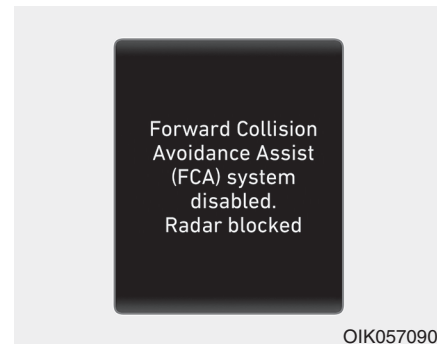

Forward Collision Avoidance Assist (FCA) system disabled. Radar blocked [С-ма помощи против передних столкновений отключена. Радар заблокирован]

Если крышка датчика заблокирована грязью или снегом, система FCA может временно прекратить работу. При возникновении этой ситуации на ЖК дисплее появляется предупреждающее сообщение.

Для возобновления работы системы FCA очистите крышку радара от грязи, снега и посторонних частиц.

Нормальный режим работы системы восстановится после очистки объектива камеры.

Система FCA может работать неправильно на участках (например, открытая местность), на которых после включения двигателя не обнаруживается ни один объект.

⚠ ОСТОРОЖНО

Система FCA может не сработать из-за дорожных условий, неблагоприятной погоды, или условий движения.

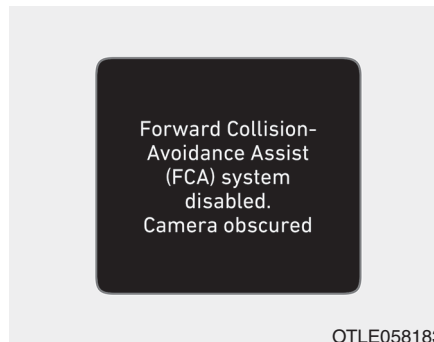

OTLE058183

Forward Collision-Avoidance Assist (FCA) system disabled. Camera obscured [С-ма помощи против передних столкновений отключ. Камера заблокирована]

Если крышка датчика заблокирована грязью или снегом, система FCA может временно прекратить работу. При возникновении этой ситуации на ЖК дисплее появляется предупреждающее сообщение.

Для возобновления работы системы FCA очистите крышку передней камеры от грязи, снега и посторонних частиц.

Система FCA может работать неправильно на участках (например, открытая местность), на которых после включения двигателя не обнаруживается ни один объект.

Управление автомобилем

Неисправность системы

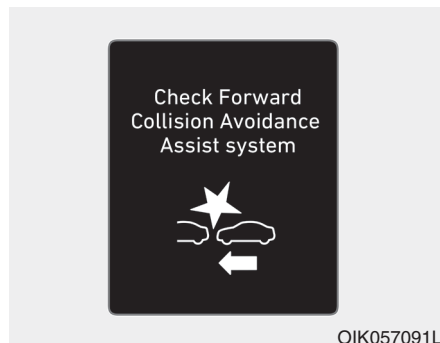

Check Forward Collision Avoidance Assist system [Проверьте с-му помощи против переднего столкн.]

- Если FCA не работает должным образом, то загорится сигнальная лампа FCA (☛) и на несколько секунд на дисплее отобразится предупреждающее сообщение. После исчезновения сообщения загорается главная сигнальная лампа (⚠). В этом случае рекомендуется обратиться к официальному дилеру HYUNDAI для проверки транспортного средства.

- Предупреждающее сообщение FCA может выводиться одновременно с включением сигнальной лампы ESC (электронная система контроля устойчивости).

⚠ ОСТОРОЖНО

- Система FCA является лишь вспомогательной и предназначена для удобства водителя. Ответственность за управление транспортным средством несет водитель. Нельзя полагаться исключительно на систему FCA. Следует поддерживать безопасную дистанцию для торможения и при необходимости использовать для снижения скорости тормоз.

(Продолжение)

(Продолжение)

- При определенных обстоятельствах и в определенных условиях вождения система FCA может срабатывать непреднамеренно. На ЖК-дисплей выводится сообщение и подается предупреждающий звуковой сигнал.

Также при определенных обстоятельствах передний датчик радара или система распознавания видеокamеры могут не определить находящийся впереди автомобиль или пешехода. Система FCA может не включиться, а предупреждающее сообщение может не отобразиться.

(Продолжение)

(Продолжение)

- Даже если функция управления тормозами системой FCA будет в состоянии неисправности, основная тормозная система транспортного средства будет работать в штатном режиме. Однако функция управления тормозами не активизируется.
- Если автомобиль впереди внезапно останавливается, вы можете не успеть нажать на педаль тормоза. Сохраняйте безопасную дистанцию до следующих впереди транспортных средств.
- Во время резкого торможения с помощью системы FCA незакрепленные предметы могут превратиться в стремительно летящие «снаряды». Закрепляйте предметы.

(Продолжение)**(Продолжение)**

- Система FCA может не сработать, если водитель нажимает на педаль тормоза для избежания столкновения.
- Управление тормозной системой может быть недостаточным, что может привести к столкновению в случае резкого торможения автомобиля впереди. Соблюдайте особую осторожность.
- В случае резкого торможения системой FCA пассажиры могут получить травмы. Следует соблюдать особую осторожность.
- Система FCA работает только на обнаружение автомобилей или пешеходов перед вашим автомобилем.

⚠ ОСТОРОЖНО

- Система FCA не работает при движении автомобиля задним ходом.
- Система FCA не предназначена для определения других объектов на дороге, таких как животные.
- Система FCA не обнаруживает автомобили на встречной полосе движения.
- Система FCA не обнаруживает приближающиеся автомобили из пересекающегося потока движения.
- Система FCA не может определить автомобиль, приближающийся сбоку от припаркованного автомобиля (например на тупиковой улице.)

(Продолжение)

Управление автомобилем

(Продолжение)

В таких случаях вы должны поддерживать безопасную дистанцию торможения и при необходимости нажимать на педаль тормоза для снижения скорости движения с целью поддержания безопасной дистанции.

Ограничения системы

Система предотвращения фронтального столкновения (FCA) предназначена для обнаружения и отслеживания впереди идущего автомобиля, пешехода на дороге путем контроля сигналов радара и данных с видеокамеры для предупреждения водителя об угрожающем столкновении и, при необходимости, она включает экстренное торможение.

В определенных ситуациях датчик радара или видеокамера не могут определить находящийся впереди автомобиль или пешехода. В таких случаях система FCA может работать неправильно. Водитель должен соблюдать особую осторожность в перечисленных ниже ситуациях, в которых функционирование системы FCA может быть ограничено.

Обнаружение автомобилей

Функциональные возможности датчика могут быть ограничены в следующих случаях:

- Датчик радара или видеокамера заблокированы посторонним объектом или грязью
- Обзор камеры ограничен из-за тонировки или покрытия ветрового стекла пленкой, повреждения стекла или загрязнения ветрового стекла инородными объектами (наклейки, насекомые и т. д.)
- Неблагоприятные погодные условия, такие как сильный дождь или снег, ухудшают область обзора датчика радара или видеокамеры
- Создание помех электромагнитными волнами
- Сильное неравномерное отражение сигналов датчика радара
- Регистрирующая способность радиолокационного датчика или датчика-камеры ограничена

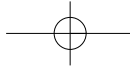

- Находящееся впереди транспортное средство слишком мало для обнаружения (например, мотоцикл т. п.)
- Находящееся впереди транспортное средство представляет собой крупногабаритный автомобиль или трейлер, слишком большой для обнаружения системой распознавания видеокамеры (например, автотягач с прицепом)
- Поле обзора камеры плохо освещено (слишком темно или слишком сильное отражение мешают обзору)
- Задние фонари находящегося впереди автомобиля или выключены или расположены в нестандартных местах.
- Резкое изменение освещенности снаружи, например, при въезде или выезде из туннеля
- Свет от уличных фонарей или встречного автомобиля отражается на влажной поверхности дороги, например, от луж
- Обзор в переднем направлении затруднен из-за отражения солнечного света или фар встречного транспортного средства.
- Ветровое стекло затуманено; четкий обзор дороги затруднен
- Впереди идущий автомобиль движется неравномерно
- Транспортное средство находится на грунтовом или неровном покрытии, на дорогах с резкими изменениями покрытия.
- Транспортное средство эксплуатируется вблизи зон, содержащих металлические вещества, такие как строительная площадка, железная дорога и т. д.
- Автомобиль движется внутри здания, например, подземном паркинге
- Камера не распознает автомобиль впереди целиком.
- Камера повреждена.
- Слишком слабая освещенность снаружи, например, когда не включены фары в ночное время или при движении автомобиля в туннеле.
- Затенение дороги разделительной полосой, деревьями и т. д.
- Автомобиль проезжает через пункт сбора дорожной пыли.
- Ветровое стекло затуманено; четкий обзор дороги затруднен.
- Задняя часть идущего впереди автомобиля не видна надлежащим образом. (автомобиль поворачивает в другом направлении или перевернут.)
- Неблагоприятные дорожные условия вызывают чрезмерную вибрацию автомобиля во время движения
- Распознавание датчиком внезапно изменяется при преодолении искусственной неровности
- Автомобиль впереди движется в вертикальной плоскости по отношению к направлению движения

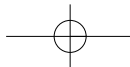

Управление автомобилем

- Впереди идущий автомобиль остановлен в вертикальной плоскости
- Автомобиль впереди движется в сторону вашего автомобиля или сдает назад
- Производится движение по пересечению с круговым движением и спереди движется другое транспортное средство

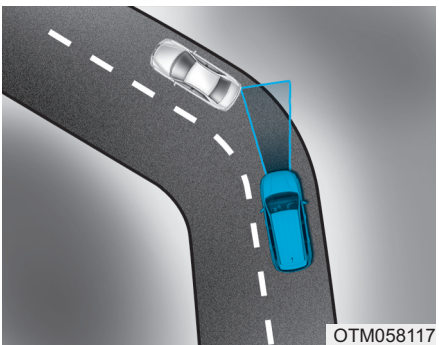

- Движение по изогнутой траектории

Характеристики системы FCA могут быть ограничены при движении на повороте.

При движении на повороте движущееся спереди по этой же полосе транспортное не обнаруживается и эффективность системы FCA может быть снижена. Это может привести к подаче ложного сигнала и торможению или к отсутствию сигнала и торможения, когда это на самом деле требуется.

Также при определенных обстоятельствах передний датчик радара или система распознавания видеокamеры могут не определить находящийся автомобиль, движущийся по кривой.

В таких случаях водитель должен поддерживать безопасную дистанцию торможения и при необходимости нажимать на педаль тормоза для снижения скорости движения с целью поддержания безопасной дистанции.

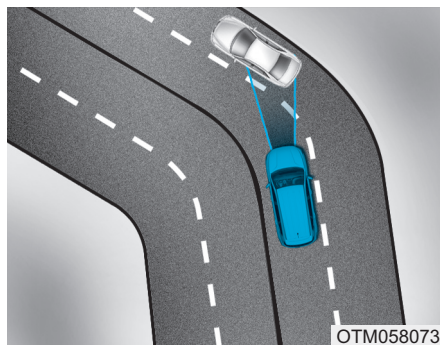

ОТМ058073

Система FCA может распознать автомобиль в следующей полосе при движении по извилистой дороге.

В таком случае система может издать звуковой сигнал и применить тормозную систему.

Во время вождения будьте внимательны и следите за дорожными условиями. При необходимости нажмите педаль тормоза, чтобы снизить скорость и сохранить безопасную дистанцию.

Также при необходимости нажимайте на педаль тормоза для снижения скорости, чтобы предотвратить непреднамеренное срабатывание системы.

Всегда следует быть уверенным, что при данных дорожных условиях обеспечивается безопасная работа FCA.

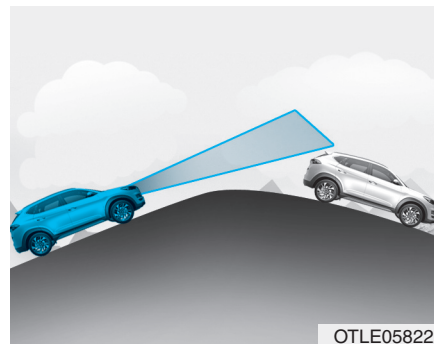

ОТЛЕ058222

- Движение на уклоне

Регистрирующая способность системы FCA снижается при движении вверх или вниз на уклоне. При этом могут не регистрироваться впереди идущие автомобили, движущиеся в том же ряду. Системой могут выводиться излишние предупреждающие сообщения и сигналы или вообще могут не выводиться никакие сообщения и не подаваться сигналы.

Если FCA после проезда уклона внезапно регистрируется транспортное средство впереди, можно ощутить резкое замедление.

Управление автомобилем

При движении вверх или вниз на уклоне необходимо постоянно следить за дорожной ситуацией впереди и, в случае необходимости, использовать педаль тормоза для поддержания безопасной дистанции.

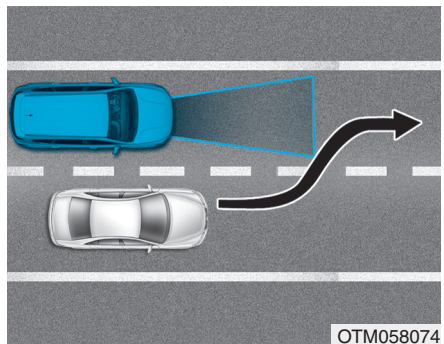

ОТМ058074

- Смена полосы движения

При изменении полосы движения впереди идущим автомобилем система FCA может определить автомобиль с задержкой, особенно, если автомобиль резко меняет полосу движения. В этом случае вы должны поддерживать безопасную дистанцию торможения и при необходимости нажимать на педаль тормоза для снижения скорости движения с целью поддержания безопасной дистанции.

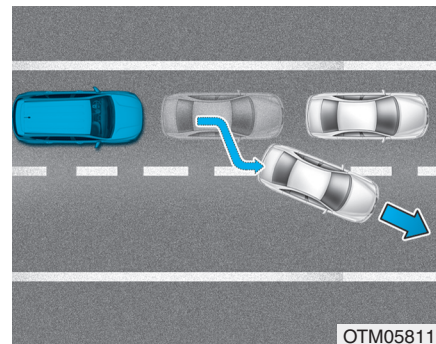

ОТМ058119

При движении с частыми остановками и при остановке впереди идущего автомобиля вне пределов полосы движения система FCA, возможно, не сможет немедленно определить новый автомобиль, находящийся сейчас впереди вас. В этом случае вы должны поддерживать безопасную дистанцию торможения и при необходимости нажимать на педаль тормоза для снижения скорости движения с целью поддержания безопасной дистанции.

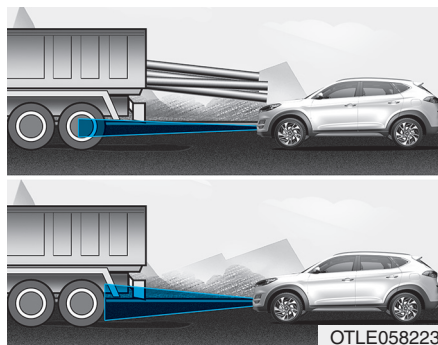

- Обнаружение впереди идущего автомобиля

Если впереди идущий автомобиль имеет груз, выступающий сзади за пределы автомобиля, или если автомобиль имеет высокий дорожный просвет, необходимо усилить внимание к дорожной обстановке.

Возможно, что система FCA окажется неспособной определить выступающий за пределы автомобиля груз. В таких ситуациях вы должны поддерживать безопасную дистанцию торможения от выступающего сзади предмета и при необходимости нажимать на педаль тормоза для снижения скорости движения с целью поддержания безопасной дистанции.

Обнаружение пешеходов

Функциональные возможности датчика могут быть ограничены в следующих случаях:

- Пешеход не полностью обнаруживается системой распознавания камеры, например, если он наклонился или не все время движется в вертикальном положении
- Пешеход движется слишком быстро или внезапно возник в зоне обнаружения видеокамеры
- Пешеход носит одежду, которая сливается с фоном, делая его трудноразличимым системой распознавания видеокамеры
- Слишком яркое наружное освещение (например, при движении под ярким солнечным светом или при сильном отражении солнечных лучей) или слишком темная окружающая обстановка (например, при движении по темной сельской дороге ночью)

Управление автомобилем

- Пешеход с трудом обнаруживается и трудно отличим от других объектов окружающей среды, например, группа пешеходов, велосипедистов или большая толпа
- Наличие объекта, похожего на силуэт человека
- Пешеход маленького роста
- Пешеход имеет ограниченные возможности для передвижения
- Регистрирующая способность датчика ограничена
- Датчик радара или видеочамера заблокированы посторонним объектом или грязью
- Неблагоприятные погодные условия, такие как сильный дождь или снег, ухудшают область обзора датчика радара или видеочамеры
- Свет от уличных фонарей или встречного автомобиля отражается на влажной поверхности дороги, например, от луж
- Обзор в переднем направлении затруднен из-за отражения солнечного света
- Ветровое стекло затуманено; четкий обзор дороги затруднен
- Неблагоприятные дорожные условия вызывают чрезмерную вибрацию автомобиля во время движения
- Когда пешеход внезапно оказывается перед автомобилем

ОСТОРОЖНО

- **Запрещается использовать систему предотвращения фронтального столкновения (FCA) при буксировании автомобиля. Использование системы FCA при буксировке может неблагоприятно повлиять на безопасность вашего автомобиля или буксирующего автомобиля.**

(Продолжение)

(Продолжение)

- **Соблюдайте чрезвычайную осторожность, если впереди идущий автомобиль имеет груз, выступающий сзади за пределы автомобиля, или если автомобиль имеет высокий дорожный просвет.**
- Система FCA предназначена для обнаружения и отслеживания впереди идущего автомобиля и обнаружения пешехода на дороге при помощи сигналов радара и данных видеочамеры. Она не предназначена для определения велосипедов, мотоциклов или мелких объектов на колесах, таких как багажные сумки, магазинные тележки или детские коляски.

(Продолжение)

(Продолжение)

- **Никогда не пытайтесь проверить работу системы FCA. Это может привести к тяжелым травмам или летальному исходу.**
- **Если передний бампер, ветровое стекло, радар или камера подвергались замене или ремонту, рекомендуется обратиться к официальному дилеру HYUNDAI для проверки транспортного средства.**

 Информация

В некоторых ситуациях система FCA может отключиться в результате воздействия электромагнитных помех.

СИСТЕМА ПРЕДУПРЕЖДЕНИЯ О ВОЗМОЖНОСТИ СТОЛКНОВЕНИЯ С ОБЪЕКТОМ В СЛЕПОЙ ЗОНЕ (BCW) (ПРИ НАЛИЧИИ)

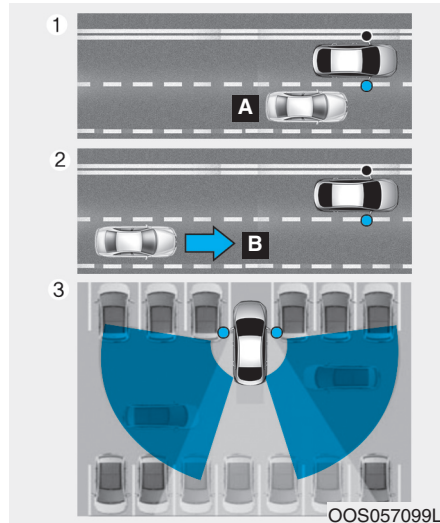

[A]: Непросматриваемая зона

[B]: Приближение на высокой скорости

Для предупреждения водителя о наличии в непросматриваемой зоне приближающегося транспортного средства системой предупреждения о возможности столкновения с объектом в слепой зоне (BCW) используются установленные на заднем бампере радарные датчики.

Система ведет постоянный мониторинг области позади транспортного средства и информирует водителя путем подачи звукового сигнала и включением индикатора на наружных зеркалах.

(1) BCW: Непросматриваемая зона
Диапазон BCW зависит от скорости автомобиля. Если транспортное средство движется на более высокой скорости, по сравнению с находящимися поблизости транспортными средствами, оповещение водителя не производится.

(2) BCW: Приближение на высокой скорости

Система BCW-сближение оповещает водителя, если движущееся на высокой скорости транспортное средство приближается к смежной полосе движения. Если водитель включит указатель поворота, в то время как системой зафиксировано приближающееся транспортное средство, система включает звуковой предупредительный сигнал. Расстояние до приближающегося транспортного средства может отражаться по-разному, в зависимости от относительной скорости.

(3) RCCW (предупреждение о движении в пересекающем направлении сзади)

Во время движения задним ходом система RCCW ведет мониторинг приближающихся слева и справа транспортных средств. Система ведет мониторинг при движении транспортного средства задним ходом на скорости менее 6 миль в час (10 км/ч). При обнаружении приближающегося в поперечном направлении объекта подается предупредительный звуковой сигнал.

Расстояние до приближающегося транспортного средства может отражаться по-разному, в зависимости от относительной скорости.

⚠ ОСТОРОЖНО

- Во время движения необходимо постоянно наблюдать за дорожными условиями и быть готовым к непредвиденным ситуациям, даже если работает система предупреждения о возможности столкновения с объектом в слепой зоне (BCW).
- Наличие системы предупреждения о возможности столкновения с объектом в слепой зоне (BCW) не отменяет необходимость соблюдения правил безопасности при движении. Перед перестроением или началом движения задним ходом следует проявлять осмоторительность и управлять транспортным средством безопасным образом. Система предупреждения о возможности столкновения с объектом в слепой зоне (BCW) может не обнаруживать некоторые объекты сбоку от транспортного средства.

BCW (при наличии)

Условия функционирования

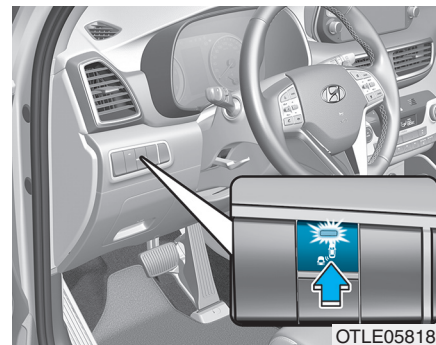

Включение:

нажать переключатель BCW при включенном зажигании.

В кнопке переключателя BCW загорится индикатор. Система включается при скорости транспортного средства выше 30 км/ч (20 миль в час).

Управление автомобилем

Выключение:

еще раз нажать переключатель BCW. Индикатор в переключателе погаснет.

Если система не используется, ее следует выключить нажатием на переключатель.

i Информация

- После остановки и повторного запуска двигателя система BCW возвращается в предыдущее состояние.
- При включении системы на 3 секунды загорится индикатор в наружном зеркале заднего вида.

Функция работает в следующих случаях:

1. Функция включена.
2. Скорость транспортного средства выше 30 км/ч (20 миль в час).
3. В непросматриваемой зоне обнаружено приближающееся транспортное средство.

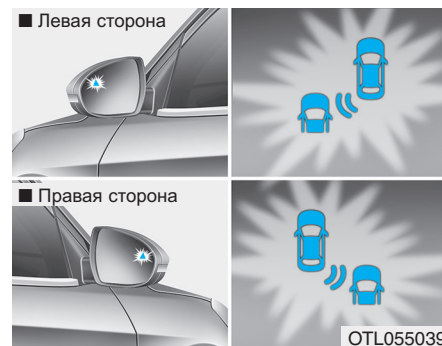

Предупредительный сигнал первого уровня

Если в радиусе действия системы обнаружено транспортное средство, на наружном зеркале заднего вида загорится желтый предупреждающий индикатор.

Если обнаруженное транспортное средство больше не регистрируется в непросматриваемой зоне, предупреждение выключается, в зависимости от дорожных условий движения транспортного средства.



Предупредительный сигнал второго уровня

Звуковое оповещение водителя активируется в следующих случаях:

1. Радарной системой обнаружено транспортное средство в непросматриваемой зоне (на зеркале заднего вида загорится предупреждающий индикатор (предупредительный сигнал первой степени)) и
2. Включен указатель поворота (с той же стороны, на которой обнаружено транспортное средство).

При активизации данного оповещения на наружном зеркале также начнет мигать сигнальная лампа.

При выключении индикатора указателя поворота предупреждение второго уровня (предупредительный звуковой сигнал и предупреждающий индикатор на наружном зеркале заднего вида) выключается.

- Предупредительный звуковой сигнал может быть отключен.

- Для отключения предупредительного звукового сигнала:

Перейдите в «User Settings» (Установки) → «Driver Assistance» (Помощь водителю) и выключите звук «BCW sound (Звуковой сигнал предупреждения против столкновений в слепой зоне)» на ЖК-дисплее.

- Активизация предупредительного звукового сигнала:

Перейдите в «User Settings» (Установки) → «Driver Assistance» (Помощь водителю) и включите звук «BCW sound (Звуковой сигнал предупреждения против столкновений в слепой зоне)» на ЖК-дисплее.

Управление автомобилем

i Информация

Функция подачи звукового предупредительного сигнала предназначена для привлечения внимания водителя. Отключать эту функцию рекомендуется только в случае необходимости.

Более подробная информация приводится в разделе «Режим пользовательских настроек» главы 3.

RCCW (предупреждение о движении в пересекающем направлении сзади) (при наличии)

Функция предупреждения о движении в пересекающем направлении сзади ведет мониторинг приближающихся слева и справа транспортных средств при движении задним ходом.

Условия функционирования

Включение:

Перейдите в «User Settings» (Установки) → «Driver Assistance» (Помощь водителю) и выберите «RCCW (Rear Cross-Traffic Collision Warning)» (RCCW (Предупреждение против задних столкновений на перекрестке)) на ЖК-дисплее.

Система включится и перейдет в режим ожидания активизации. При отключении данной функции на комбинации приборов система прекратит работу.

Более подробная информация приводится в разделе «Режим пользовательских настроек» главы 3.

i Информация

После остановки и повторного запуска двигателя система BCW возвращается в предыдущее состояние.

Система включается при движении транспортного средства со скоростью менее 10 км/ч (6,2 мили в час) задним ходом (рычаг переключения передач в положении «R»).

Диапазон обнаружения объектов функции предупреждения о движении в пересекающем направлении сзади составляет приблизительно 0,5-20 м (1-65 футов) с обеих сторон транспортного средства. Транспортное средство будет обнаружено только если его скорость движения составляет 4-36 км/ч (2,5-22,5 мили в час).

Следует учитывать, что диапазон обнаружения при различных условиях может изменяться. Потому при движении задним ходом следует проявлять осмотрительность и быть предельно внимательным.

Тип предупреждения



Если приближается другое обнаруженное датчиками транспортное средство, подается звуковой сигнал, начинает мигать индикатор на наружном зеркале заднего вида и на ЖК-дисплее отображается сообщение.

i Информация

- Предупредительный звуковой сигнал выключится, если:
 - Обнаруженное транспортное средство покинет зону обнаружения или
 - автомобиль находится непосредственно позади Вашего транспортного средства или
 - автомобиль не приближается к Вашему транспортному средству или
 - другой автомобиль замедляется.
- При некоторых обстоятельствах система может функционировать неправильно. Необходимо постоянно следить за окружающей обстановкой.
- Зона обнаружения может быть уменьшена, если рядом с задним бампером находится стена, барьер или запарковано другое транспортное средство.

Управление автомобилем

ОСТОРОЖНО

- Когда система BCW включена, индикатор на наружном зеркале заднего вида загорится при обнаружении системой транспортного средства сзади.

Во избежание ДТП не следует фокусировать свое внимание только на индикаторе, забывая следить за окружающей обстановкой.

(Продолжение)

(Продолжение)

- Хотя автомобиль и оснащен системой предупреждения о возможном столкновении вне зоны видимости (BCW) и системой предупреждения о движении в пересекающем направлении сзади (RCCW), водитель должен относиться к вождению со всей ответственностью. Нельзя полагаться только на эти системы, следует всегда проверять окружающую обстановку перед перестроением или началом движения задним ходом.

В некоторых ситуациях система может не подать предупреждающий сигнал, поэтому во время движения необходимо постоянно следить за окружающей обстановкой.

(Продолжение)

(Продолжение)

- Системы предупреждения о возможном столкновении вне зоны видимости (BCW) и предупреждения о движении сзади в пересекающем направлении (RCCW) не могут заменить практики безопасного вождения. Перед перестроением или началом движения задним ходом следует проявлять осмотрительность и управлять транспортным средством безопасным образом. Система предупреждения о возможности столкновения с объектом в слепой зоне (BCW) может не обнаруживать некоторые объекты сбоку от транспортного средства.

К СВЕДЕНИЮ

- Система может работать некорректно, если задний бампер был поврежден, заменен или отремонтирован.
- Зона обнаружения иногда может зависеть от ширины проезжей части. На узкой дороге система может определять наличие других транспортных средств на соседней полосе, а на широкой дороге система может не определять наличие других транспортных средств на соседней полосе.
- Система может выключиться под воздействием сильных электромагнитных волн.

Датчик обнаружения

Датчики расположены внутри заднего бампера.

Для надлежащей работы системы задний бампер должен быть в чистом состоянии.

Предупреждающее сообщение

Blind-Spot Collision Warning (BCW) system disabled. Radar blocked (С-ма предупредж.от столкновений в слепой зонеотключена. Радарзаблокирован)

- Это предупредительное сообщение может выводиться в следующих случаях:
 - Один или оба датчика на заднем бампере заблокированы грязью, снегом или посторонним объектом.

Управление автомобилем

- Движение в сельской местности, где датчик BCW не обнаруживает другие транспортные средства в течение длительного периода времени.
- При ненастной погоде, такой как сильный дождь или снегопад.
- Наличие прицепа или навесного держателя. Для использования системы BCW отцепите прицеп или снимите навесной держатель.

В таких ситуациях индикатор на переключателе BCW и система автоматически выключатся.

Если на комбинации приборов отображается предупреждающее сообщение об отключении BCW, следует убедиться, что в местах расположения датчиков на заднем бампере отсутствует грязь и снег. Необходимо удалить грязь, снег и прочие загрязнения, которые могут препятствовать нормальной работе датчиков.

После удаления загрязнения система BCW начнет работать надлежащим образом приблизительно через 10 минут после начала движения.

Если система не работает надлежащим образом, следует обратиться к официальному дилеру HYUNDAI для проверки системы.

i Информация

При использовании прицепа или навесного держателя выключите систему нажатием переключателя BSD и отменой настройки предупреждения о движении в пересекающем направлении сзади (RCCW) в режиме пользовательских настроек на комбинации приборов.

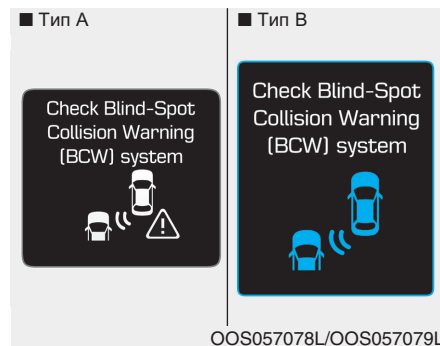

Check Blind-Spot Collision Warning (BCW) system (Проверьте систему предупреждения о возможности столкновения с объектом в слепой зоне (BCW))

При обнаружении неисправности системы BCW выводится предупреждающее сообщение и гаснет индикатор на переключателе. Система выключается автоматически. Рекомендуется обратиться к официальному дилеру HYUNDAI для проверки транспортного средства.

Ограничения системы

Водитель должен соблюдать осторожность в приведенных ниже ситуациях, так как при определенных обстоятельствах системой могут не регистрироваться транспортные средства или другие объекты.

- Наличие прицепа или навесного держателя.
- Движение в ненастную погоду, такую как сильный дождь или снегопад.
- Загрязнение датчика дождевой водой, снегом, грязью и т. п.
- Покрытие заднего бампера в месте установки датчика посторонними предметами, такими как наклейка, защита бампера, крепление для велосипедов и т. п.
- Повреждение заднего бампера или смещение датчика из исходного положения.
- Высота транспортного средства изменилась вследствие загрузки багажного отделения, несоответствующего давления в шинах и т. п.
- Высокая или низкая температура в области заднего бампера.
- Блокировка датчиков другими транспортными средствами, стенами или колоннами на площадке для стоянки автомобилей.
- Транспортное средство движется по извилистой дороге или проходит пункт сбора дорожной пошлины.
- Автомобиль эксплуатируется вблизи зон, содержащих металлические вещества, такие как зоны строительства, железная дорога и т.д.
- Рядом с транспортным средством находится неподвижный объект, например, ограждение, человек, животное и т. д.
- Крутой спуск или подъем, когда меняется высота полосы.
- При движении по узкой дороге с большим количеством деревьев или кустов.
- При движении по влажной поверхности.
- При движении через большую область с небольшим количеством транспортных средств или строений, такую как пустыня, сельская местность и т. д.
- Нахождение рядом большого автомобиля, такого как автобус или большегрузный автомобиль.
- Нахождение других транспортных средств на близком расстоянии.
- Очень близкое расположение другого транспортного средства.
- При движении задним ходом обнаружено другое транспортное средство, также движущееся задним ходом.
- Перестроение на другую полосу.

Управление автомобилем

- Начало движения и ускорение одновременно с соседним транспортным средством.
- Обгон другим транспортным средством на очень большой скорости.
- Перемещение транспортного средства с соседней полосы на две полосы в сторону или перемещение транспортного средства, находящегося на две полосы в сторону, на соседнюю полосу.
- Выполнение левого или правого поворота транспортным средством на перекрестке.
- Нахождение рядом мотоцикла или мотороллера.
- Нахождение рядом прицепа-платформы.
- Если в зоне обнаружения находятся объекты небольшого размера, таких как тележка для покупок, детская коляска или пешеход.
- Наличие низкого транспортного средства, как спортивного автомобиля, например.

Функциональность индикатора BCW на наружном зеркале может быть нарушена в следующих случаях:

- Поврежден корпус наружного зеркала;
- Зеркало покрыто слоем грязи, снега или мусора;
- Оконное стекло покрыто слоем грязи, снега или мусора;
- Оконное стекло тонировано.

СИСТЕМА ПОМОЩИ ДЛЯ УДЕРЖАНИЯ ТРАНСПОРТНОГО СРЕДСТВА В ПРЕДЕЛАХ ПОЛОСЫ ДВИЖЕНИЯ (ЛКА) (ДЛЯ ЕВРОПЫ) (ПРИ НАЛИЧИИ)

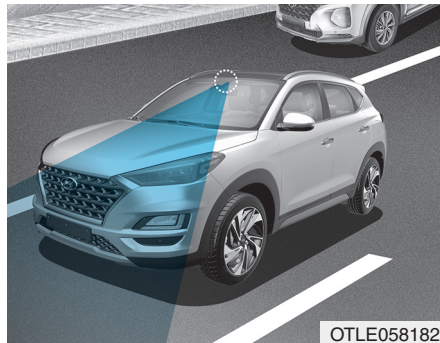

OTLE058182

Системой помощи для удержания транспортного средства в пределах полосы движения (ЛКА) с камерой на ветровом стекле регистрируются линии разметки и края дорожного покрытия и обеспечивается помощь водителю в рулевом управлении для удержания транспортного средства в пределах полосы движения.

Если система определяет, что автомобиль отклоняется от своей полосы движения (или дороги), она предупреждает водителя с помощью визуального и звукового сигнала, а также применяет небольшой момент вращения рулевого колеса в обратном направлении для предотвращения выезда автомобиля за пределы своей полосы (или дороги).

⚠ ОСТОРОЖНО

Система помощи для удержания транспортного средства в пределах полосы движения (ЛКА) не заменяет практику безопасного управления автомобилем и является лишь вспомогательной функцией. Водитель обязан всегда следить за окружающей обстановкой и управлять автомобилем.

⚠ ОСТОРОЖНО

При использовании системы помощи для удержания транспортного средства в пределах полосы движения (ЛКА) необходимо соблюдать следующие меры предосторожности:

- Избегайте резкого вращения рулевого колеса, когда система обеспечивает помощь в рулевом управлении.
- ЛКА предотвращает непреднамеренный выезд за пределы полосы движения (или дороги) с помощью управления рулевым колесом. Однако водитель не должен полагаться исключительно на систему, а обязан использовать рулевое колесо для движения в пределах своего ряда.

Управление автомобилем

- Работа системы LKA может быть прекращена или может быть неправильной в зависимости от дорожных условий и ситуации вокруг автомобиля. Всегда сохраняйте бдительность во время управления автомобилем.
- Не выполняйте временный демонтаж камеры LKA с целью наклона окна или крепления другого типа покрытия или вспомогательных принадлежностей. Если производился демонтаж и последующий монтаж камеры, рекомендуется проверить калибровку системы у официального дилера HYUNDAI.
- При замене ветрового стекла камера системы LKA или связанных с ней деталей рулевого колеса рекомендуется проверить калибровку системы у официального дилера HYUNDAI.

- Системой производится с помощью камеры обнаружение линий разметки (или дороги) и управление рулевым колесом, поэтому, если линии разметки (или дороги) трудноразличимы, работа системы может быть нарушена.
См. раздел «Ограничения системы».
- Не снимайте и не повреждайте детали, связанные с системой LKA.
- Вы можете не услышать звук предупреждения LKA из-за чрезмерно громкого звука аудиосистемы.
- Избегайте размещения на приборной панели отражающих свет предметов, таких как зеркала, белая бумага и т. д. Отражение солнечного света может стать причиной нарушения нормальной работы системы.

- При включении системы LKA следует обязательно держать руки на рулевом колесе. Если после вывода сообщения «Keep hands on steering wheel [Держите руки на руле]» руки не будут находиться на рулевом колесе, то система автоматически выключится.
- Управление рулевым колесом не осуществляется постоянно. Поэтому, если автомобиль покидает полосу движения (или дорогу) на высокой скорости, то система может не управлять им. При использовании системы водитель обязан соблюдать ограничения скорости.
- При прикреплении предметов на рулевое колесо система может не оказывать помощь в управлении рулем или сигнал убираания рук с рулевого колеса может работать неправильно.
- При буксировке прицепа убедитесь, что система LKA отключена.

Работа системы LKA

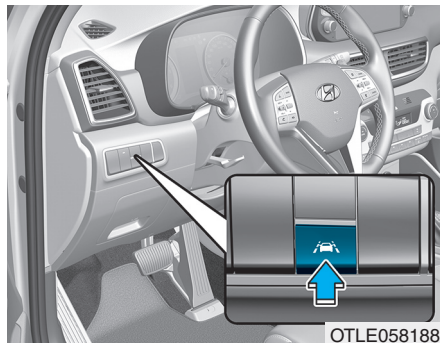

OTLE058188

Включение/выключение системы LKA:

Установите ключ зажигания в положение ON (ВКЛ), нажмите кнопку системы LKA, расположенную на приборной панели слева от рулевого колеса. (Для правосторонних автомобилей - справа от рулевого колеса)

Индикатор на комбинации приборов сначала загорится белым цветом. Это указывает на то, что система LKA находится в состоянии ГОТОВНОСТИ, но НЕ ВКЛЮЧЕНА.



Обратите внимание, что для ВКЛЮЧЕНИЯ системы LKA скорость автомобиля должна быть не меньше примерно 60 км/ч (37 миль/ч). После включения системы на комбинации приборов загорится индикатор.

Цвет индикатора будет меняться в зависимости от состояния LKA.

- Белый: Датчиком не определяются границы полосы движения или скорость транспортного средства ниже 60 км/ч (37 миль в час).
- Зеленый: Датчиком регистрируются границы полосы движения, и система способна управлять рулевым управлением транспортного средства.

i Информация

LKA автоматически включается после включения кнопки запуска/останова двигателя в положение ON (ВКЛ). Индикатор на переключателе будет гореть, а индикатор на комбинации приборов сначала загорится белым цветом. Водитель может отключить LKA, нажав переключатель LKA, расположенный на приборной панели в нижней левой части рулевого колеса или выбрав LDW в режиме User Settings (Пользовательские настройки) на ЖК-дисплее.

Управление автомобилем

Включение LKA

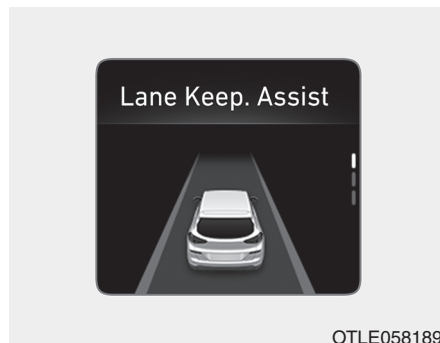

- Для просмотра экрана системы LKA на ЖК-дисплее комбинации приборов выберите режим Assist (помощь) (A). Дополнительная информация приводится в разделе «Режимы ЖК-дисплея» главы 3.
- После включения LKA если обнаружена линия разметки (или дороги) скорость автомобиля выше 60 км/ч (37 миль/ч) и все условия соблюдены, индикатор LKA изменится на зеленый, и начнется управление рулевым управлением.

⚠ ОСТОРОЖНО

Система помощи для удержания транспортного средства в пределах полосы движения (LKA) предотвращает выезд за пределы линии разметки. Однако водитель не должен полагаться только на систему, а должен следить за дорожной ситуацией во время движения.



- Если скорость транспортного средства выше 60 км/ч (37 миль в час) и системой обнаружены границы полосы движения, цвет изменяется с серого на белый.
- Если системой обнаружена левая граница полосы движения, цвет левой линии разметки изменяется с серого на белый.
- Если системой обнаружена правая граница полосы движения, цвет правой линии разметки изменяется с серого на белый.

- Система включится при нажатии кнопки системы LKA при скорости движения выше 60 км/ч (37 миль/ч). При покидании автомобилем проецируемой впереди полосы движения система LKA сработает следующим образом:



На ЖК-дисплее появляется визуальное предупреждение. В зависимости от направления отклонения транспортного средства на ЖК-дисплее будет мигать левая или правая линия границы полосы движения.



- Системой LKA будет производиться управление транспортным средством для предотвращения пересечения полосы разметки в следующих условиях.
 - Скорость автомобиля ниже 60 км/ч (37 миль в час)
 - Система обнаруживает линии разметки.
 - Во время движения автомобиль располагается между двумя полосами.
 - Резкий поворот рулевого колеса.

Управление автомобилем

При обнаружении линий разметки и соблюдении всех условий включения LKA индикатор системы LKA сменится с белого на зеленый. Это указывает на то, что система LKA ВКЛЮЧЕНА и способна контролировать рулевое колесо.



Keep hands on steering wheel [Держите руки на руле]

Если водитель уберет руки с рулевого колеса при включенной системе LKA, то через несколько секунд система предупредит его.

i Информация

Если рулевое колесо удерживается слишком слабо, может появиться предупреждающее сообщение, так как система LKA не может подтвердить, что водитель удерживает руки на руле.

! ОСТОРОЖНО

В зависимости от дорожной ситуации предупреждающее сообщение может выводиться достаточно поздно. Поэтому во время движения руки всегда должны находиться на рулевом колесе.

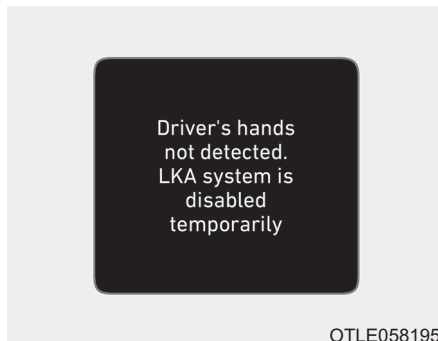

Driver's hands not detected. LKA system will be disabled temporarily [Водитель не держит руль. Система LKA будет временно отключена]

Если водитель не вернет руки на рулевое колесо после предупреждения «Keep hands on steering wheel [Держите руки на руле]», система прекратит управлять рулевым колесом и будет предупреждать водителя только о пересечении линий разметки.

Однако если водитель снова положит руки на рулевое колесо, система начнет управление рулевым колесом.

⚠ ОСТОРОЖНО

- Водитель несет ответственность за надлежащее рулевое управление.
- Отключайте систему и управляйте автомобилем в следующих ситуациях.
 - В плохую погоду
 - При плохих дорожных условиях
 - Если часто требуется использование рулевого колеса водителем.

i Информация

- Даже если система осуществляет помощь в рулевом управлении, водитель может использовать рулевое колесо.
- Когда система осуществляет помощь в управлении рулевым колесом, может потребоваться повышенное усилие рулевого управления, чем обычно.

Контрольная лампа и сообщение

Check LKA system [Проверьте с-му удержания полосы движения]

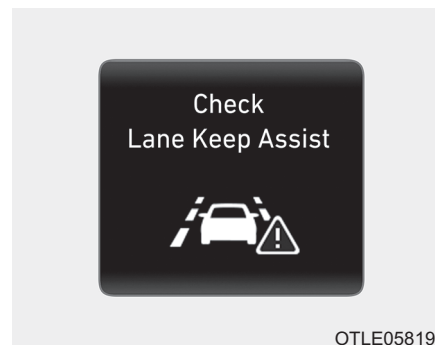

Если возникла проблема с системой, то через несколько секунд на ЖК дисплей выводится сообщение. Если проблема не исчезнет, загорится индикатор системы неисправности LKA.

Управление автомобилем

Индикатор сбоя системы LKA



Если система LKA не работает надлежащим образом, загорится индикатор системы неисправности LKA (желтый). Рекомендуется обратиться в официальный дилерский центр HYUNDAI для проверки системы.

При возникновении проблем с системой выполните одно из перечисленных ниже действий:

- Остановите и снова запустите двигатель, после чего включите систему.
- Убедитесь, что включено зажигание.
- Проверьте воздействие на систему погодных условий. (например, туман, сильный дождь и т. п.)
- Проверьте наличие инородных материалов на объективе камеры.

Если проблема не устранена, рекомендуется обратиться к официальному дилеру HYUNDAI для проверки системы.

Система LKA не ВКЛЮЧАЕТСЯ и не помогает в управлении рулевым колесом, если:

- Перед сменой полосы движения включен указатель поворота. Если при перестроении не включить указатель поворота, то система может продолжать управление рулевым колесом.
- Автомобиль едет не по середине полосы движения при включении системы или сразу после смены полосы движения.
- Включена ESC (система электронного контроля устойчивости) или VSM (управление стабилизацией транспортного средства).
- Автомобиль выполняет крутой поворот.
- Скорость автомобиля ниже 55 км/ч (34 миль/ч) и выше 200 км/ч (125 миль/ч).
- Автомобиль резко меняет полосу движения.
- При быстром пересечении полосы (или съезде с дороги) помощь в рулевом управлении не производится.
- При резком торможении помощь в рулевом управлении не производится.
- Автомобиль резко тормозит.
- Если полоса (или дорога) чересчур узкая или широкая, помощь в рулевом управлении не производится.
- На дороге имеется более двух линий разметки, например, в случае дорожных работ.
- Движение автомобиля на крутом уклоне.
- Резкий поворот рулевого колеса.

Ограничения системы

При указанных ниже обстоятельствах система ЛКА может сработать преждевременно, даже если транспортное средство не покинуло полосу движения, ИЛИ может не предупредить водителя о покидании полосы движения или не задействовать рулевое управление:

Состояние полосы движения или покрытия плохое

- Трудно отличить разметку полосы от дороги, линия разметки повреждена или нечеткая.
- Трудно отличить цвет разметки от цвета дорожного покрытия.
- На поверхности дороги имеется разметка, похожая на разметку полосы движения, которая ненадлежащим образом определяется камерой.
- Линия разметки неразличима или повреждена.
- Линии разметки сливаются или разделяются. (например, пункт сбора дорожной пошлины)
- Увеличение или уменьшение количества полос движения или пересечение линий разметки.
- Впереди на дороге имеется более двух полос границы полосы движения.
- Линии разметки очень тонкие или очень толстые.
- Слишком широкая или узкая полоса движения (или дорога).
- Видимость полос движения ограничена из-за дождя, снега, воды на дороге, поврежденного или загрязненного дорожного покрытия, либо из-за других факторов.
- Затенение полосы движения разделительной полосой, деревьями и т. д.
- При прерывании полосы движения либо при движении в зоне строительства.
- Знаки пешеходного перехода или другие знаки на дороге.
- Полосы движения в туннеле загрязнены нефтепродуктами и т. п.
- Полоса движения внезапно исчезает, например, на перекрестке.

При воздействии внешних условий

- Резкое изменение освещенности снаружи, например, при въезде или выезде из туннеля, или при проезде под постом.
- Слишком слабая освещенность снаружи, например, когда не включены фары в ночное время или при движении автомобиля в туннеле.
- Структура границы автомагистрали, например, бетонного ограждения, защитного ограждения или отражающих столбов такова, что она ненадлежащим образом определяется камерой.
- Свет от уличных фонарей или встречного автомобиля отражается на влажной поверхности дороги, например, от луж.
- Обзор в переднем направлении затруднен из-за отражения солнечного света.

Управление автомобилем

- Малая дистанция до движущегося впереди транспортного средства, не позволяющая определить полосу движения, или находящееся впереди транспортное средство движется по линии разметки.
- Дорожное покрытие неровное.
- Движение по крутому склону, вверх по склону или на повороте.
- Неблагоприятные дорожные условия вызывают чрезмерную вибрацию автомобиля во время движения.
- Высокая температура вокруг внутреннего зеркала заднего вида вследствие воздействия прямых солнечных лучей и т. д.

При плохой видимости спереди

- Ветровое стекло или объективы камеры системы LKA загрязнены.
- Ветровое стекло затуманено; четкий обзор дороги затруднен.
- Нахождение на панели приборов каких-либо предметов, и т. п.
- Датчиком не определяются границы полосы движения вследствие тумана, сильного дождя или снегопада.

Изменение функции системы LKA

Водитель может переключить LKA для работы в качестве системы предупреждения о выезде за пределы полосы движения (LDW) или менять режимы LKA на ЖК дисплее. Перейдите в меню «User Settings [Установки] → Driver assistance [Помощь водителю] → Lane Safety [Безопасность движения по полосе] → Lane Keeping Assist (LKA)/Lane Departure Warning (LDW) [Удержан. Полосы/LDW (Предупреждения о смене полосы движения)]».

Если функция не выбрана, система автоматически переключается в режим удержания транспортного средства в пределах полосы движения (LKA).

Система помощи для удержания транспортного средства в пределах полосы движения (LKA)

В данном режиме система помогает водителю удерживать автомобиль в пределах полосы движения. Когда автомобиль движется в пределах полосы движения она редко берет на себя управление рулевым колесом. Однако если автомобиль начинает отклоняться от своей полосы движения, система управляет рулевым колесом.

Предупреждение о выезде за пределы полосы движения (LDW)

Система LDW предупреждает водителя с помощью визуальной и звуковой индикации, если обнаружен выезд за пределы полосы движения. Управление рулевым колесом не производится.

СИСТЕМА ПОМОЩИ ДЛЯ УДЕРЖАНИЯ ТРАНСПОРТНОГО СРЕДСТВА В ПРЕДЕЛАХ ПОЛОСЫ ДВИЖЕНИЯ (ЛКА) (КРОМЕ ЕВРОПЫ) (ПРИ НАЛИЧИИ)

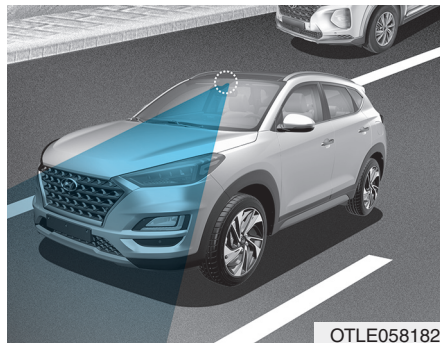

OTLE058182

Системой помощи для удержания транспортного средства в пределах полосы движения (ЛКА) с камерой на ветровом стекле регистрируются линии разметки на дорожном покрытии и обеспечивается помощь водителю в рулевом управлении для удержания транспортного средства в пределах полосы движения.

Если система определяет, что автомобиль отклоняется от своей полосы движения, она предупреждает водителя с помощью визуального и звукового сигнала, а также применяет небольшой момент вращения рулевого колеса в обратном направлении для предотвращения выезда автомобиля за пределы своего ряда.

⚠ ОСТОРОЖНО

Система помощи для удержания транспортного средства в пределах полосы движения (ЛКА) не заменяет практику безопасного управления автомобилем и является лишь вспомогательной функцией. Водитель обязан всегда следить за окружающей обстановкой и управлять автомобилем.

⚠ ОСТОРОЖНО

При использовании системы помощи для удержания транспортного средства в пределах полосы движения (ЛКА) необходимо соблюдать следующие меры предосторожности:

- Избегайте резкого вращения рулевого колеса, когда система обеспечивает помощь в рулевом управлении.
- ЛКА предотвращает непреднамеренный выезд за пределы полосы движения с помощью управления рулевым колесом. Однако водитель не должен полагаться исключительно на систему, а обязан использовать рулевое колесо для движения в пределах своего ряда.

(Продолжение)

(Продолжение)

- Работа системы LKA может быть прекращена или может быть неправильной в зависимости от дорожных условий и ситуации вокруг автомобиля. Всегда сохраняйте бдительность во время управления автомобилем.
- Не выполняйте временный демонтаж камеры LKA с целью наклона окна или крепления другого типа покрытия или вспомогательных принадлежностей. Если производился демонтаж и последующий монтаж камеры, рекомендуется проверить калибровку системы у официального дилера HYUNDAI.

(Продолжение)**(Продолжение)**

- При замене ветрового стекла камера системы LKA или связанных с ней деталей рулевого колеса рекомендуется проверить калибровку системы у официального дилера HYUNDAI.
- Системой производится с помощью камеры обнаружение линий разметки и управление рулевым колесом, поэтому, если линии разметки трудноразличимы, работа системы может быть нарушена.
См. раздел «Ограничения системы».
- Не снимайте и не повреждайте детали, связанные с системой LKA.
- Вы можете не услышать звук предупреждения LKA из-за чрезмерно громкого звука аудиосистемы.

(Продолжение)**(Продолжение)**

- Избегайте размещения на приборной панели отражающих свет предметов, таких как зеркала, белая бумага и т. д. Отражение солнечного света может стать причиной нарушения нормальной работы системы.
- При включении системы LKA следует обязательно держать руки на рулевом колесе. Если после вывода сообщения «Keep hands on steering wheel [Держите руки на руле]» руки не будут находиться на рулевом колесе. Если в режиме пользовательских настроек выбрано «Active LKA» (активная помощь LKA), система постановит управление рулевым колесом.

(Продолжение)

Управление автомобилем

(Продолжение)

- Управление рулевым колесом не осуществляется постоянно. Поэтому, если автомобиль покидает полосу движения на высокой скорости, то система может не управлять им. При использовании системы водитель обязан соблюдать ограничения скорости.
- При прикреплении предметов на рулевое колесо система может не оказывать помощь в управлении рулем или сигнал убириания рук с рулевого колеса может работать неправильно.
- При буксировке прицепа убедитесь, что система LKA отключена.

Работа системы LKA

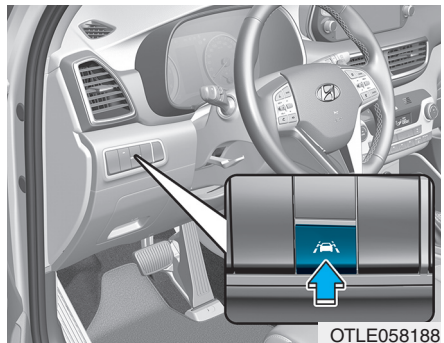

OTLE058188

Включение/выключение системы LKA:

Установите ключ зажигания в положение ON (ВКЛ), нажмите кнопку системы LKA, расположенную на приборной панели слева от рулевого колеса. (Для правосторонних автомобилей - справа от рулевого колеса)

Индикатор на комбинации приборов сначала загорится белым цветом. Это указывает на то, что система LKA находится в состоянии ГОТОВНОСТИ, но НЕ ВКЛЮЧЕНА.



Обратите внимание, что для ВКЛЮЧЕНИЯ системы LKA скорость автомобиля должна быть не меньше примерно 60 км/ч (37 миль/ч). После включения системы на комбинации приборов загорится индикатор.

Цвет индикатора будет меняться в зависимости от состояния LKA.

- Белый: Датчиком не определяются границы полосы движения или скорость транспортного средства ниже 60 км/ч (37 миль в час).
- Зеленый: Датчиком регистрируются границы полосы движения, и система способна управлять рулевым управлением транспортного средства.

i Информация - (Для Ближнего Востока)

Если загорается сигнализатор (белый) от предыдущего цикла зажигания, система включается автоматически. При повторном нажатии кнопки LKA сигнализатор на комбинации приборов гаснет.

Включение LKA

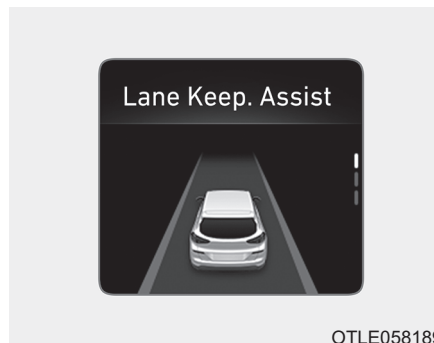

- Для просмотра экрана системы LKA на ЖК-дисплее комбинации приборов выберите режим Assist (помощь) (🚦). Дополнительная информация приводится в разделе «Режимы ЖК-дисплея» главы 3.
- После включения LKA если обнаружена линия разметки скорость автомобиля выше 60 км/ч (37 миль/ч) и все условия соблюдены, индикатор LKA изменится на зеленый, и начнется управление рулевым управлением.

⚠ ОСТОРОЖНО

Система помощи для удержания транспортного средства в пределах полосы движения (LKA) предотвращает выезд за пределы линии разметки. Однако водитель не должен полагаться только на систему, а должен следить за дорожной ситуацией во время движения.

Управление автомобилем



- Если скорость транспортного средства выше 60 км/ч (37 миль в час) и системой обнаружены границы полосы движения, цвет изменяется с серого на белый.
- Если системой обнаружена левая граница полосы движения, цвет левой линии разметки изменяется с серого на белый.
- Если системой обнаружена правая граница полосы движения, цвет правой линии разметки изменяется с серого на белый.

- Система включится при нажатии кнопки системы LKA при скорости движения выше 60 км/ч (37 миль/ч). При покидании автомобилем проецируемой впереди полосы движения система LKA сработает следующим образом:



На ЖК-дисплее появляется визуальное предупреждение. В зависимости от направления отклонения транспортного средства на ЖК-дисплее будет мигать левая или правая линия границы полосы движения.

■ Включена система помощи для удержания транспортного средства в пределах полосы движения



OTLE058191

- Системой LKA будет производиться управление транспортным средством для предотвращения пересечения полосы разметки в следующих условиях.
 - Скорость автомобиля ниже 60 км/ч (37 миль в час)
 - Система обнаруживает обе полосы (Для Ближнего Востока)
 - Во время движения автомобиль располагается между двумя полосами. (Для Ближнего Востока)
 - Резкий поворот рулевого колеса.

При обнаружении линий разметки и соблюдении всех условий включения LKA индикатор системы LKA сменится с белого на зеленый. Это указывает на то, что система LKA ВКЛЮЧЕНА и способна контролировать рулевое колесо. (Для Ближнего Востока)



OTLE058194

Keep hands on steering wheel [Держите руки на руле]

Если водитель уберет руки с рулевого колеса при включенной системе LKA, то через несколько секунд система предупредит его.

i Информация

Если рулевое колесо удерживается слишком слабо, может появиться предупреждающее сообщение, так как система LKA не может подтвердить, что водитель удерживает руки на руле.

Управление автомобилем

⚠ ОСТОРОЖНО

В зависимости от дорожной ситуации предупреждающее сообщение может выводиться достаточно поздно. Поэтому во время движения руки всегда должны находиться на рулевом колесе.



OTLE058195

Driver's hands not detected. LKA system will be disabled temporarily [Водитель не держит руль. Система LKA будет временно отключена] (Для активной помощи LKA)

Если водитель не вернет руки на рулевое колесо после появления предупреждающего сообщения «Держите руки на рулевом колесе», системой будет прекращено управление рулевым колесом и предупреждение водителю будет подано только при пересечении линии границы полосы движения.

Однако если водитель снова положит руки на рулевое колесо, система начнет управление рулевым колесом.

⚠ ОСТОРОЖНО

- Водитель несет ответственность за надлежащее рулевое управление.
- Отключайте систему и управляйте автомобилем в следующих ситуациях.
 - В плохую погоду
 - При плохих дорожных условиях
 - Если часто требуется использование рулевого колеса водителем.

i Информация

- Даже если система осуществляет помощь в рулевом управлении, водитель может использовать рулевое колесо.
- Когда система осуществляет помощь в управлении рулевым колесом, может потребоваться повышенное усилие рулевого управления, чем обычно.

Контрольная лампа и сообщение

Check LKA system [Проверьте с-му удержания полосы движения]

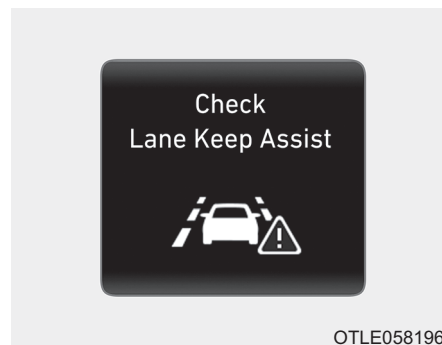

Если возникла проблема с системой, то через несколько секунд на ЖК дисплей выводится сообщение. Если проблема не исчезнет, загорится индикатор системы неисправности LKA.

Индикатор сбоя системы LKA



Если система LKA не работает надлежащим образом, загорится индикатор системы неисправности LKA (желтый). Рекомендуется обратиться в официальный дилерский центр HYUNDAI для проверки системы.

При возникновении проблем с системой выполните одно из перечисленных ниже действий:

- Остановите и снова запустите двигатель, после чего включите систему.
- Убедитесь, что включено зажигание.
- Проверьте воздействие на систему погодных условий. (например, туман, сильный дождь и т. п.)
- Проверьте наличие инородных материалов на объективе камеры.

Если проблема не устранена, рекомендуется обратиться к официальному дилеру HYUNDAI для проверки системы.

Система LKA не ВКЛЮЧАЕТСЯ и не помогает в управлении рулевым колесом, если:

- Перед сменой полосы движения включен указатель поворота. Если при перестроении не включить указатель поворота, то система может продолжать управление рулевым колесом.
- Автомобиль едет не по середине полосы движения при включении системы или сразу после смены полосы движения.
- Включена ESC (система электронного контроля устойчивости) или VSM (управление стабилизацией транспортного средства).
- Автомобиль выполняет крутой поворот.
- Скорость автомобиля ниже 55 км/ч (34 миль/ч) и выше 180 км/ч (112 миль/ч).

Управление автомобилем

- Автомобиль резко меняет полосу движения.
- При быстром пересечении полосы помощь в рулевом управлении не производится.
- При резком торможении помощь в рулевом управлении не производится.
- Автомобиль резко тормозит.
- Обнаружена только одна граница полосы движения.
- Если полоса (или дорога) чересчур узкая или широкая, помощь в рулевом управлении не производится.
- На дороге имеется более двух линий разметки, например, в случае дорожных работ.
- Движение автомобиля на крутом уклоне.
- Резкий поворот рулевого колеса.

Ограничения системы

При указанных ниже обстоятельствах система LKA может сработать преждевременно, даже если транспортное средство не покинуло полосу движения, ИЛИ может не предупредить водителя о покидании полосы движения или не задействовать рулевое управление:

Состояние полосы движения или покрытия плохое

- Трудно отличить разметку полосы от дороги, линия разметки повреждена или нечеткая.
 - Трудно отличить цвет разметки от цвета дорожного покрытия.
 - На поверхности дороги имеется разметка, похожая на разметку полосы движения, которая ненадлежащим образом определяется камерой.
 - Линия разметки неразличима или повреждена.
 - Линии разметки сливаются или разделяются. (например, пункт сбора дорожной пыли)
- Увеличение или уменьшение количества полос движения или пересечение линий разметки.
 - Впереди на дороге имеется более двух полос границы полосы движения.
 - Линии разметки очень тонкие или очень толстые.
 - Слишком широкая или узкая полоса движения (или дорога).
 - Видимость полосы движения ограничена из-за дождя, снега, воды на дороге, поврежденного или загрязненного дорожного покрытия, либо из-за других факторов.
 - Затенение разметки разделительной полосой, деревьями и т. д.
 - При прерывании полосы движения либо при движении в зоне строительства.
 - Знаки пешеходного перехода или другие знаки на дороге.
 - Граница полосы движения в туннеле загрязнена нефтепродуктами и т. п.
 - Полоса движения внезапно исчезает, например, на перекрестке.

При воздействии внешних условий

- Резкое изменение освещенности снаружи, например, при въезде или выезде из туннеля, или при проезде под постом.
- Слишком слабая освещенность снаружи, например, когда не включены фары в ночное время или при движении автомобиля в туннеле.
- Структура границы автомагистрали, например, бетонного ограждения, защитного ограждения или отражающих столбов такова, что она ненадлежащим образом определяется камерой.
- Свет от уличных фонарей или встречного автомобиля отражается на влажной поверхности дороги, например, от луж.
- Обзор в переднем направлении затруднен из-за отражения солнечного света.

- Малая дистанция до движущегося впереди транспортного средства, не позволяющее определить полосу движения, или находящееся спереди транспортное средство движется по линии разметки.
- Движение по крутому склону, вверх по склону или на повороте.
- Дорожное покрытие неровное.
- Неблагоприятные дорожные условия вызывают чрезмерную вибрацию автомобиля во время движения.
- Высокая температура вокруг внутреннего зеркала заднего вида вследствие воздействия прямых солнечных лучей и т. д.

При плохой видимости спереди

- Ветровое стекло или объективы камеры системы LKA загрязнены.
- Ветровое стекло затуманено; четкий обзор дороги затруднен.
- Нахождение на панели приборов каких-либо предметов, и т. п.
- Датчиком не определяются границы вследствие тумана, сильного дождя или снегопада.

Управление автомобилем

Изменение функции системы LKA

Водитель может переключить LKA для работы в качестве системы предупреждения о выезде за пределы полосы движения (LDW) или менять режимы LKA на ЖК дисплее. Перейдите в меню «User Settings [Установки] → Driver assistance [Помощь водителю] → Lane Safety [Безопасность движения по полосе] → Lane Keeping Assist (LKA)/Lane Departure Warning (LDW) [Удержан. Полосы/LDW (Предупреждения о смене полосы движения)]».

Если функция не выбрана, система автоматически переключается в режим удержания транспортного средства в пределах полосы движения (LKA).

Система помощи для удержания транспортного средства в пределах полосы движения (LKA)

В данном режиме система помогает водителю удерживать автомобиль в пределах полосы движения. Когда автомобиль движется в пределах полосы движения она редко берет на себя управление рулевым колесом. Однако если автомобиль начинает отклоняться от своей полосы движения, система управляет рулевым колесом.

Предупреждение о выезде за пределы полосы движения (LDW)

Система LDW предупреждает водителя с помощью визуальной и звуковой индикации, если обнаружен выезд за пределы полосы движения. Управление рулевым колесом не производится.

Активная помощь LKA

Режим «Active LKA» (активная помощь LKA) усиленное обеспечивает управление усилием рулевого управления по сравнению с режимом «LKA». Режим «Active LKA» помогает уменьшить усталость водителя, помогая водителю удерживать автомобиль посередине полосы движения.

СИСТЕМА КОНТРОЛЯ ВНИМАНИЯ ВОДИТЕЛЯ (DAW) (ПРИ НАЛИЧИИ)

Система контроля внимания водителя (DAW) отображает состояние усталости водителя и невнимательность при управлении автомобилем.

Настройки и включение системы

Настройки системы

- В момент поставки автомобиля с завода Система контроля внимания водителя (DAW) установлена в положение ON (ВКЛ).
- Для включения системы контроля внимания водителя (DAW) включите двигатель, затем выберите на ЖК-дисплее «User Settings [Установки] → Driver assistance [Помощь водителю] → Driver Attention Warning [Контроль внимания вод.] → High Sensitivity/Normal Sensitivity [Высокая чувствительность/Нормальная чувствительность]».

- Водитель может выбрать режим работы системы контроля внимания водителя (DAW).

- Off [Выкл.]: Система контроля внимания водителя (DAW) выключена.

- Normal Sensitivity [Нормальная чувствительность]: Система контроля внимания водителя (DAW) своевременно предупреждает водителя о снижении внимания или невнимательной манере управления автомобилем.

- High Sensitivity [Высокая чувствительность]: Система контроля внимания водителя (DAW) предупреждает водителя о снижении внимания или невнимательной манере управления автомобилем ранее, чем в обычном режиме.

- Настройки системы контроля внимания водителя (DAW) сохраняются при перезапуске двигателя.

Отображение уровня внимания водителя

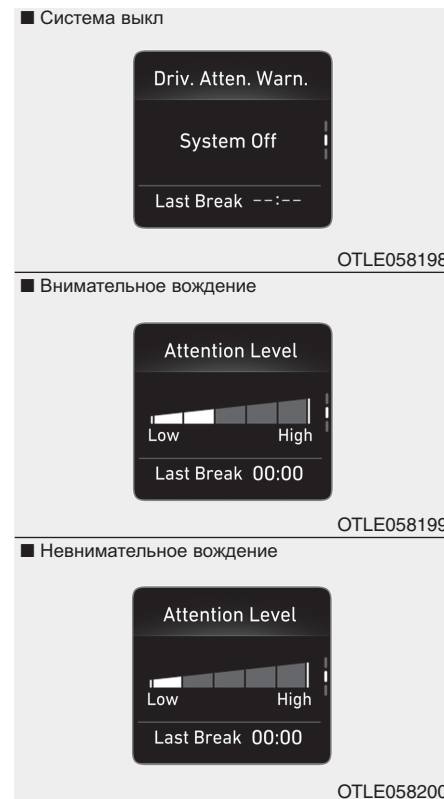

Управление автомобилем

- Водитель может проверить состояние своего вождения на ЖК-дисплее.

При выборе вкладки «ASSIST Mode» (режим ассистирования) (A) на ЖК-дисплее при включенной система отображается экран DAW. **(Дополнительная информация приводится в разделе «Режимы ЖК-дисплея» главы 3.)**

- Уровень внимания водителя отображается по шкале от 1 до 5. Чем ниже уровень, тем более невнимателен водитель при вождении.
- Уровень уменьшается, когда водитель не делает перерыв в управлении автомобилем на определенный период времени.
- Уровень увеличивается, когда водитель внимательно управляет автомобилем в течение определенного периода времени.
- При включении данной системы во время вождения на экране отображается время последнего перерыва.

5-152

Сделайте перерыв

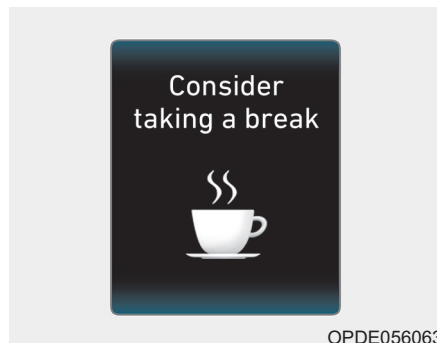

- Система контроля внимания водителя включает на ЖК дисплее сообщение «Consider taking a break [Рекомендуем сделать перерыв]» и выдает звуковые сигналы для предупреждения о необходимости перерыва в вождении, если внимание водителя падает ниже уровня 1.
- Система контроля внимания водителя (DAW) не предлагает водителю сделать перерыв, когда общее время вождения не превышает 10 минут.

Сброс показаний системы

- Время последнего отдыха устанавливается на 00:00 и уровень внимания водителя устанавливается на 5 (очень внимательное), когда водитель сбрасывает показания системы контроля внимания водителя (DAW).
- В указанных ниже ситуациях система контроля внимания водителя (DAW) сбрасывает время последнего перерыва до 00:00 и уровень внимания водителя до 5.
 - При выключении двигателя.
 - Водитель отстегивает ремень безопасности и открывает дверь со стороны водителя.
 - Транспортное средство находится без движения больше 10 минут.
- Система контроля внимания водителя (DAW) снова включается, когда водитель возобновляет движение.

Режим ожидания системы



OTLE058201

Система контроля внимания водителя (DAW) переходит в состояние готовности и отображает на экране состояние «Standby [Отключено]».

- Камера не обнаруживает полосы движения.
- Скорость автомобиля составляет менее 60 км/ч (37 миль/ч) или более 180 км/ч (112 миль/ч).

Неисправность системы



OTLE058202

Check Driver Attention Warning (DAW) system [Проверьте с-му контроля внимания водителя]

При отображении предупреждающего сообщения «Check Driver Attention Warning (DAW) system [Проверьте с-му контроля внимания водителя]» система не работает надлежащим образом. В этом случае рекомендуется обратиться к официальному дилеру HYUNDAI для проверки транспортного средства.

⚠ ОСТОРОЖНО

- Система контроля внимания водителя (DAW) не может заменить практики безопасного вождения и является лишь дополнительной функцией. Неизменной обязанностью водителя является движение с осторожностью для предотвращения возникновения непредвиденных ситуаций. Необходимо постоянно следить за ситуацией на дороге.
- Система может предложить сделать перерыв в соответствии со стилем вождения или привычками водителя, даже если водитель не чувствует усталости.
- При ощущении усталости водитель должен сделать перерыв, даже если система контроля внимания водителя (DAW) не выдает соответствующее предупреждение.

Управление автомобилем

К СВЕДЕНИЮ

Система контроля внимания водителя (DAW) использует для своей работы датчик видеокamеры на ветровом стекле. Для поддержания датчика видеокamеры в рабочем состоянии следует соблюдать следующие правила:

- НИКОГДА не размещайте какие-либо вспомогательные принадлежности или наклейки на ветровом стекле и не тонируйте ветровое стекло.
- НИКОГДА не размещайте какие-либо отражающие предметы (например, белую бумагу, зеркало) на приборной панели. Любое отражение света может привести к неисправности системы контроля внимания водителя (DAW).
- Уделяйте особое внимание защите датчика видеокamеры от попадания воды.

- НИКОГДА не разбирайте узел видеокamеры и избегайте ударного воздействия на узел видеокamеры.
- Не выполняйте временный демонтаж камеры с целью тонировки стекла или нанесения другого типа покрытия или вспомогательных принадлежностей. Если производился демонтаж и последующий монтаж камеры, рекомендуется проверить калибровку системы у официального дилера HYUNDAI.



ВНИМАНИЕ

Система контроля внимания водителя (DAW) может работать неправильно и ограничивать предупреждение в следующих ситуациях:

- Функция определения полосы движения ограничена. (Подробнее см. в разделе «Система помощи для удержания транспортного средства в пределах полосы движения (LKA)» в этой главе.)
- Автомобиль управляется в агрессивной манере или резко поворачивает, чтобы избежать столкновения с препятствием (например, в зоне строительства, на ухабистой дороге, избежание столкновения с другими автомобилями, падающими предметами).

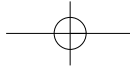

- Управление приводом на передние колеса автомобиля мало прогнозируемо (возможно вследствие большой разницы давления в шинах, неравномерного износа шин, развала/схождения).
- Автомобиль движется по кривой.
- Автомобиль движется в условиях сильного ветра.
- Автомобиль движется по ухабистой дороге.
- Автомобиль контролируется следующими системами помощи при вождении:
 - Система помощи для удержания транспортного средства в пределах полосы движения (LKA)
 - Система предотвращения фронтального столкновения (FCA)
 - Система интеллектуального круиз-контроля (SCC)

ВНИМАНИЕ

Работа аудиосистемы автомобиля на высокой громкости может перекрывать звук предупреждения системы контроля внимания водителя (DAW).

Управление автомобилем

СИСТЕМА КОНТРОЛЯ ОГРАНИЧЕНИЯ СКОРОСТИ (ПРИ НАЛИЧИИ)

Работа системы управление ограничением скорости

Если требуется не превышать определенную скорость движения, можно установить ограничение скорости.

При превышении предварительно установленного ограничения скорости система предупредительной сигнализации (мигает установленное ограничение скорости и включается звуковая сигнализация) работает до тех пор, пока скорость автомобиля не упадет ниже ограничения скорости.

i Информация

Во время работы контроля ограничения скорости активация системы управления ограничением скорости невозможна.

Выключатель контроля ограничения скорости

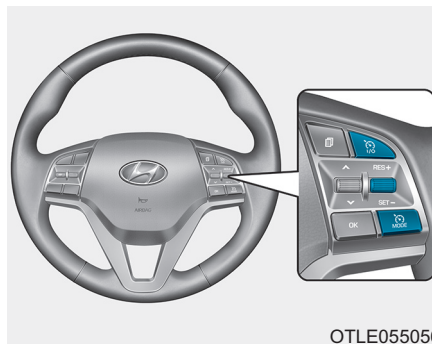

i/o : Включает или выключает систему контроля ограничения скорости.

MODE : Переключение между системами круиз-контроля и ограничения скорости.

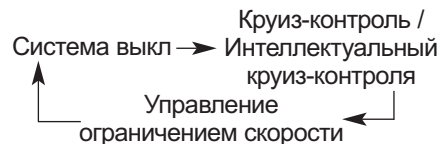

RES+: Восстанавливает или увеличивает ограничение скорости, контролируемое системой.

SET-: Устанавливает или уменьшает ограничение скорости, контролируемое системой.



Установка ограничения скорости

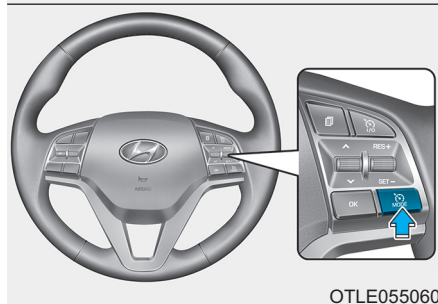

OTLE055057



OTLE055060

1. Нажмите кнопку  на рулевом колесе, затем нажмите кнопку  для включения системы. На комбинации приборов появится индикатор ограничения скорости.

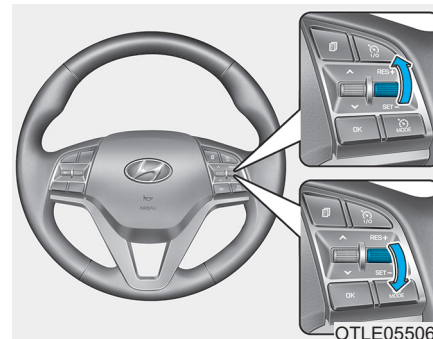

OTLE055061

2. Переместите рычаг вниз (в положение SET- (установка-)).
 3. • Переместите рычаг вверх (в положение RES+ (возврат+)) или вниз (в положение SET- (установка-)) и отпустите его при достижении нужной скорости.
 - Переместите рычаг вверх (в положение RES+ (возврат+)) или вниз (в положение SET- (установка-)) и удерживайте его. Скорость увеличится или уменьшится на 5 км/ч.
- На комбинации приборов будет отображаться ограничение скорости.

Управление автомобилем

Если нажимать педаль акселератора в пределах приблизительно 50% хода, то скорость автомобиля будет поддерживаться в пределах ограничения скорости.

Однако, если выжать педаль акселератора больше чем приблизительно на 70% хода, можно превысить заданное ограничение скорости. После этого будет мигать предел скорости и подаваться тоновый звуковой сигнал, пока скорость транспортного средства не вернется в заданный предел.

Чтобы выключить контроль ограничения скорости, выполните одно из следующих действий:

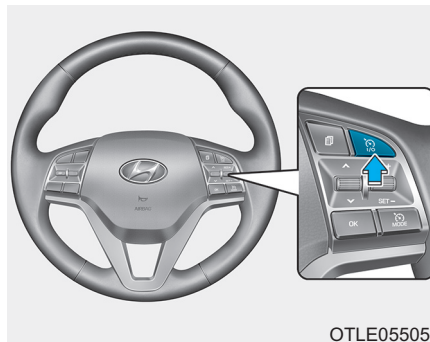

- Нажмите кнопку .
- Нажмите кнопку . Включится система круиз-контроля.

СИСТЕМА ИНТЕЛЛЕКТУАЛЬНОГО ПРЕДУПРЕЖДЕНИЯ ОБ ОГРАНИЧЕНИИ СКОРОСТИ (ISLW) (ПРИ НАЛИЧИИ)

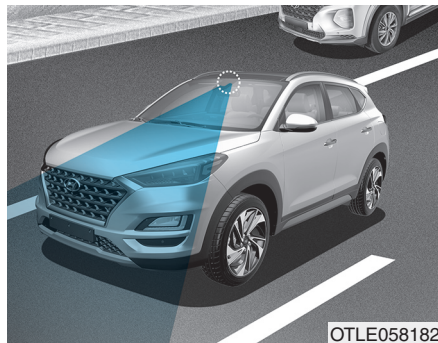

Системой ISLW на комбинации приборов и системе навигации отображается информация об ограничении скорости и о запрещении обгона с учетом обстановки на дороге и дополнительных условий. ISLW считывает дорожные знаки с помощью камеры, установленной в верхней части ветрового стекла изнутри.

ISLW также использует навигационную информацию и информацию автомобиля для отображения информации об ограничении скорости.

⚠ ОСТОРОЖНО

- Интеллектуальная система предупреждения об ограничении скорости (ISLW) является вспомогательной и не всегда отображает точную информацию об ограничении скорости и запрете обгона.
- Водитель несет полную ответственность за превышение максимального предельной скорости.
- Не устанавливайте дополнительные принадлежности и наклейки. Избегайте тонирования ветрового стекла, особенно, в области зеркала заднего вида.
- Для отображения информации об ограничении скорости ISLW считывает дорожные знаки с помощью камеры.

Поэтому ISLW может не работать надлежащим образом, если дорожные знаки сложно распознать. Подробнее см. в разделе «Ограничения системы».

- Уделяйте особое внимание защите датчика видеокмеры от попадания воды.
- Запрещается разбирать узел видеокмеры, также избегайте ударного воздействия на узел видеокмеры.
- Не выполняйте временный демонтаж камеры с целью тонировки стекла или нанесения другого типа покрытия или вспомогательных принадлежностей. Если произошел демонтаж и последующий монтаж камеры, проверьте калибровку системы у официального дилера HYUNDAI.

Управление автомобилем

- Запрещается размещать какие-либо отражающие предметы (например, белую бумагу, зеркало) на приборной панели. Любое отражение света может привести к неисправности системы.
- Система доступна не во всех странах.

Информация

Рекомендуется обратиться к официальному дилеру HYUNDAI для проверки системы, когда:

- Ветровое стекло заменено.
- Камера или связанные с ней детали отремонтированы или сняты.

Настройки и включение системы

Настройки системы

- Водитель может включить систему предупреждения об ограничении скорости в меню «User Settings [Установки] → Driver assistance [Помощь водителю] → Speed Limit Warning [Предупреждение об ограничении скорости]».
- Когда функция ISLW включена, на комбинации приборов появляются значки, передающие информацию об ограничении скорости и запрещении обгона.
- Если функция ISLW включена в настройках навигации, то указанная выше информация и запрещение также отображаются в системе навигации.

Активация системы

- Система ISLW передает информацию об ограничении скорости и предупреждает о запрещении обгона, когда автомобиль проезжает мимо соответствующих дорожных знаков.
- При включенном зажигании для включения ISLW выберите «User Settings [Установки] → Driver Assistance [Помощь водителю] → Speed Limit Warning [Предупреждение об ограничении скорости]».
- Непосредственно после включения зажигания ISLW воспроизводит последнюю информацию об ограничении скорости.

- На той же дороге может быть другое ограничение скорости. Информация отображается в зависимости от дорожной ситуации. Система также регистрирует дорожные знаки с дополнительными знаками (например, указания на дождливую погоду, направление движения и т. п.), которые сравниваются с внутренними данными автомобиля (например, работа стеклоочистителей, указателей поворота и т. п.).

i Информация

Информация об ограничении скорости на комбинации приборов может отличаться от отображаемой системой навигации. В этом случае проверьте настройки единиц измерения скорости в системе навигации.

Дисплей Дисплей комбинации приборов

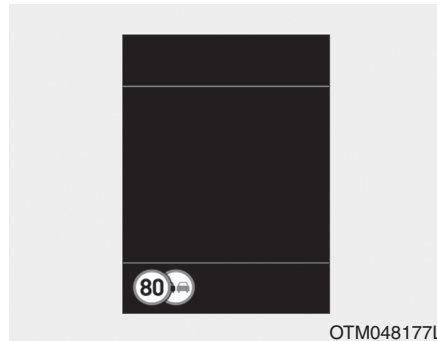

На комбинации приборов отображается информация об ограничении скорости, ограничении обгона и знак ограничения скорости с дополнительными условиями.

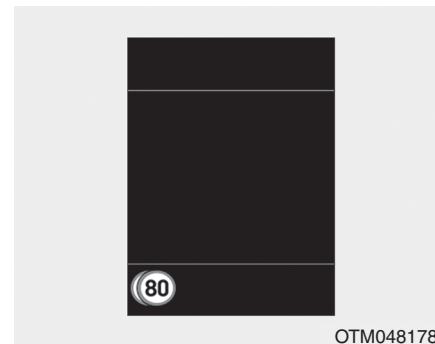

Система ISLW определяет дорожные знаки с дополнительными условиями, дорожный знак накладывается в нижнем левом или правом углу ограничения скорости на комбинации приборов.

На одном участке дороги могут присутствовать знаки с разными ограничениями скорости. Например, обычное ограничение скорости на участке дороги может составлять 120 км/ч, но в случае дождя или снега ограничение скорости может составлять 90 км/ч.

Управление автомобилем

Дорожные знаки с дополнительными условиями обозначают, что соблюдение скоростного режима и правила обгона выполняется с учетом дополнительных условий, например, во время дождя или снега.

■ Нет надежной информации об ограничении скорости

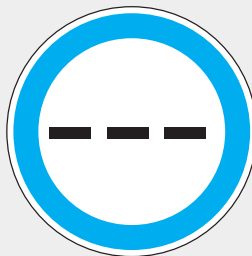

WTL-220

- Символ выводится на комбинацию приборов и экран системы навигации, если ISLW не регистрирует достоверную информацию об ограничении скорости.

■ Информация о запрещении обгона

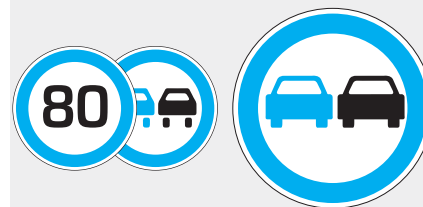

WTL-222/WTL-221

- Символ выводится на комбинацию приборов и экран системы навигации, если ISLW регистрирует знак запрещения обгона.



- Знак «конец ограничения» отображается на комбинации приборов для дорог в Германии, на которых нет ограничения скорости. Он отображается, пока автомобиль не проедет мимо следующего знака ограничения скорости.



- После проезда знака конца ограничений скорости интеллектуальная система предупреждения об ограничении скорости предоставит водителю информацию из навигационной системы о возможном следующем применимом ограничении скорости.

Предупреждающее сообщение

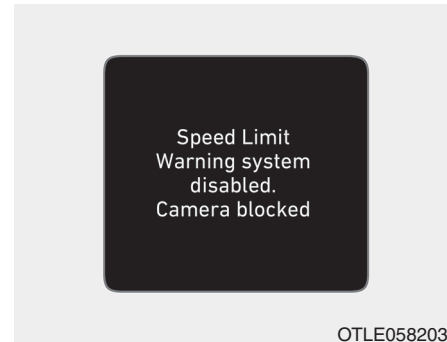

Система предупреждения об ограничении скорости выключена. Камера закрыта

Предупреждающее сообщение выводится, если объектив камеры закрыт какими-либо предметами. Интеллектуальная система предупреждения об ограничении скорости (ISLW) не будет работать до тех пор, пока объекты не будут убраны. Проверьте ветровое стекло вокруг камеры. Если проблема не исчезает после удаления препятствия, рекомендуется обратиться к официальному дилеру HYUNDAI для проверки системы.

5-163

Управление автомобилем

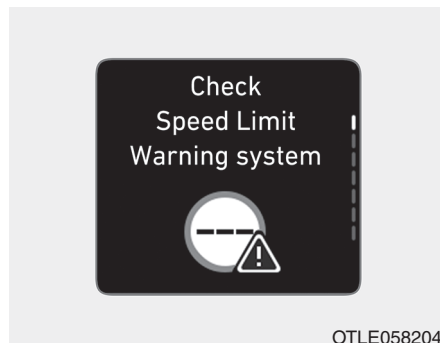

OTLE058204

Проверьте систему предупреждения об ограничении скорости

Если ISLW не работает надлежащим образом, то предупреждающее сообщение выводится на несколько секунд. Затем загорается главная контрольная лампа (⚠).

В этом случае рекомендуется обратиться к официальному дилеру HYUNDAI для проверки системы.

Ограничения системы

ISLW не работает надлежащим образом и не предоставляет правильную информацию в следующих случаях

При плохом состоянии дорожного знака

- Дорожный знак расположен на крутом повороте.
- Дорожный знак расположен неправильно (например, развернут, закрыт препятствием или поврежден).
- Другое транспортное средство блокирует дорожный знак.
- Не работает светодиодная подсветка дорожного знака.
- Солнечный отблеск от дорожного знака вследствие низкого расположения солнца.
- Темно в ночное время суток.
- Яркий источник света рядом с дорожным знаком.
- Дорожные знаки не соответствуют стандарту и т. д.

- Дорожный знак с дополнительными условиями отмечается буквами, а не значками с отображением прицепа, дождя или снега.

При воздействии внешних условий

- Транспортное средство движется непосредственно за другим транспортным средством.
- Рядом проезжает автобус или грузовик с наклейкой, на которой указано ограничение скорости.
- Транспортное средство движется в области, не занесенной в систему навигации.
- Неисправность системы навигации
- Система навигации не обновлена.
- Выполняется обновление навигационной системы.
- В результате ошибочного срабатывания камеры.

- Ограничения скорости в системе навигации сохранены неверно.
- Камера калибруется непосредственно после доставки автомобиля.
- Что-то не так с GPS.
- Если у системы ISLW не удастся распознать состояние автомобиля, например, температуру наружного воздуха, система ISLW не может отображать дорожный знак с дополнительными условиями вместо дорожного знака для текущего участка дороги.

При плохой видимости спереди

- Плохая погода, например, дождь, снегопад или туман.
- Грязь, лед или обледенение на ветровом стекле в месте установки камеры.
- Объектив камеры перекрыт каким-либо предметом, например, наклейкой, бумагой или упавшими листьями.

Внимание водителя

ISLW может не предоставлять помощь водителю и не работать надлежащим образом.

- Система ISLW является вспомогательной. Водитель должен соблюдать повышенную осторожность во время управления автомобилем.
- Водитель всегда несет ответственность за безопасное вождение, соблюдение применимых законов и правил дорожного движения.

КРУИЗ-КОНТРОЛЬ (С КОНТРОЛЕМ ОГРАНИЧЕНИЯ СКОРОСТИ) (ПРИ НАЛИЧИИ)

Работа системы круиз-контроля



OTLE058226

1. Индикатор CRUISE
2. Установка скорости (SET)

Система круиз-контроля позволяет двигаться с постоянной скоростью (при движении быстрее 30 км/ч (20 миль в час)), не нажимая педаль акселератора.

⚠ ОСТОРОЖНО

Соблюдайте следующие меры предосторожности:

- Если оставить круиз-контроль включенным, (горит индикатор системы круиз-контроля (⚠) в комбинации приборов), возможно его случайное включение. Не включайте систему круиз-контроля, если не собираетесь ее использовать, чтобы исключить вероятность непреднамеренного задания скорости.
- Используйте систему круиз-контроля только при движении на открытых магистралях в хорошую погоду.
- Не используйте круиз-контроль при буксировке прицепов.

(Продолжение)

(Продолжение)

- Не включайте круиз-контроль, если движение с постоянной скоростью не безопасно:
 - при движении в плотном транспортном потоке или потоке с меняющейся скоростью.
 - по скользким дорогам (мокрым от дождя, обледенелым или покрытым снегом).
 - по холмистым и ветреным дорогам.
 - в зонах очень сильных ветров.
 - При движении с ограниченным обзором (возможно вследствие плохой погоды, такой как туман, снег, дождь или пыльная буря)

К СВЕДЕНИЮ



При движении со скоростью, поддерживаемой круиз-контролем, на автомобиле с МКПП, не переключайтесь в нейтральное положение без нажатия педали сцепления, во избежание чрезмерного возрастания оборотов двигателя. Если это произошло, выжмите педаль сцепления или выключите переключатель круиз-контроля “ON-OFF”.

i Информация

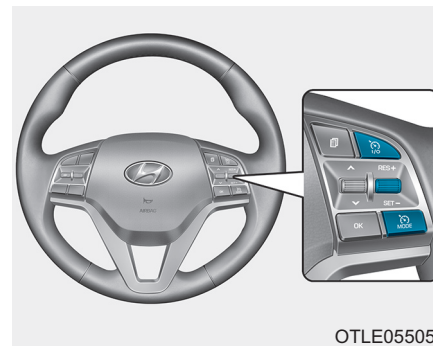
- Во время нормальной работы круиз-контроля, когда активируется или возобновляет свою работу после торможения выключатель “SET”, круиз-контроль включается примерно через 3 секунды. Это нормальная задержка.
- Для включения круиз-контроля нажмите на педаль тормоза по крайней мере один раз после того, как включите зажигание или запустите двигатель. Это позволит проверить состояние выключателя тормоза, важной части для отмены круиз-контроля.

Установка скорости круиз-контроля:



OTLE055056

-  : Включает или выключает систему круиз-контроля.
-  : Переключение между системами круиз-контроля и ограничения скорости.
- RES+ : Восстанавливает или увеличивает скорость круиз-контроля.
- SET- : Устанавливает или уменьшает скорость круиз-контроля.

Управление автомобилем

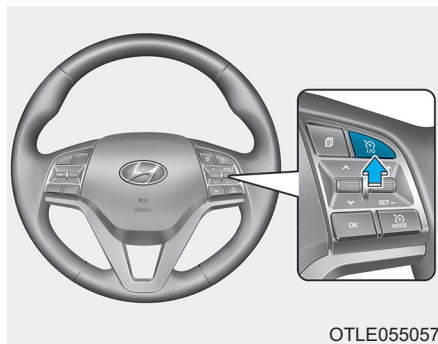
Установка скорости круиз-контроля:



1. Для включения системы нажмите кнопку  на рулевом колесе.
Контрольная лампа  загорается.
2. Увеличьте скорость до требуемого уровня, который должен превышать 30 км/ч (20 миль/ч).

i Информация

На автомобилях с механической коробкой передач следует выжать педаль тормоза по крайней мере один раз для установки круиз-контроля после запуска двигателя.

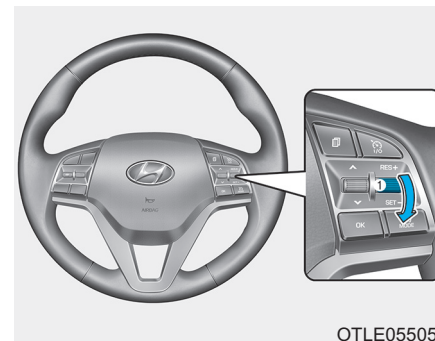

3. Толкните рычаг (1) вниз (к SET-) и отпустите его. На ЖК-дисплее загорится установленная скорость.
4. Отпустите педаль акселератора.

i Информация

При движении вверх или вниз по склону автомобиль может немного замедляться или ускоряться.

Увеличение скорости с помощью круиз-контроля

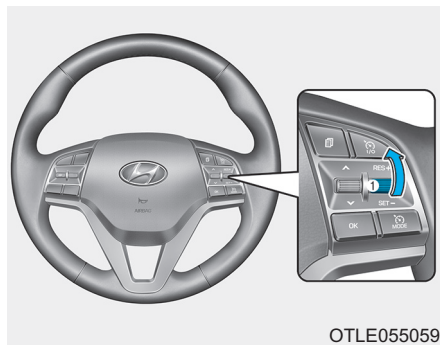

OTLE055059

- Толкните рычаг (1) вверх (к RES+) и удерживайте его, следя за увеличением заданной скорости в комбинации приборов. Задав требуемую скорость, отпустите рычаг. Автомобиль сам разгонится до заданной скорости.
- Толкните рычаг (1) вверх (к RES+) и сразу отпустите. В этом случае, при каждом таком нажатии выключателя скорость будет увеличиваться на 2,0 км/ч (1,2 мили/ч).

- Отпустите педаль акселератора. Когда автомобиль достигнет требуемой скорости, толкните рычаг (1) вниз (к SET-).

Снижение скорости круиз-контроля

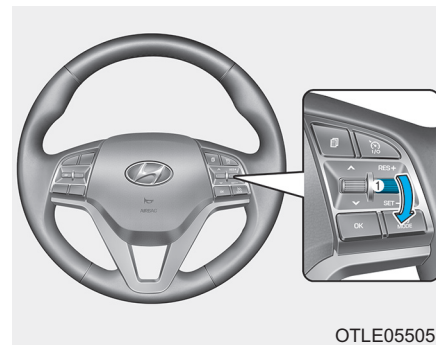

OTLE055058

- Толкните рычаг (1) вниз (к SET-) и удерживайте его. Скорость автомобиля будет плавно уменьшаться. Отпустите рычаг при нужной скорости.
- Толкните рычаг (1) вниз (к SET-) и сразу же отпустите его. В этом случае, при каждом таком нажатии выключателя скорость будет уменьшаться на 2,0 км/ч (1,2 мили/ч).
- Слегка постучите по педали тормоза. Когда автомобиль достигнет требуемой скорости, толкните рычаг (1) вниз (к SET-).

Управление автомобилем

Временное ускорение с включенным круиз-контролем



Нажмите педаль акселератора. После того, как Вы уберете ногу с педали акселератора, система круиз-контроля восстановит ранее заданную скорость движения.

Если нажать рукоятку вниз (к SET-) при увеличенной скорости, система круиз-контроля сохранит эту увеличенную скорость как заданную.

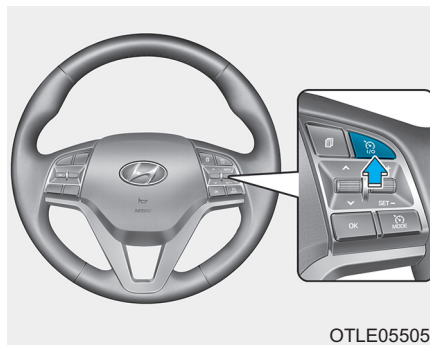
Причины выключения круиз-контроля:





OTLE055057

- Нажатие педали тормоза.
- Нажатие педали сцепления. (автомобили с МКПП)
- Нажатие переключателя  на рулевом колесе.
- Нажмите кнопку . Система контроля ограничения скорости включится.
- Перемещение рычага переключения передач в положение N (нейтраль). (для автомобиля с автоматической коробкой передач/двойным сцеплением)

- Снижение скорости ниже заданной более чем на 20 км/ч (12 миль/ч).
- Снижение скорости автомобиля до менее чем 30 км/ч (20 миль/ч).
- Если работает система ESC (электронная система контроля устойчивости).
- Переключение на 2-ю передачу с более высокой в спортивном режиме.

Информация

Каждое из вышеперечисленных действий приводит к отмене работы круиз-контроля (Установленная скорость на комбинации приборов погаснет), но только нажатие кнопки  приводит к выключению системы. Для возобновления работы круиз-контроля толкните вверх (к RES+ (возврат+)) рычаг, расположенный на рулевом колесе. Если система не была выключена кнопкой , она восстановит ранее заданную скорость движения.

Восстановление ранее заданной скорости ранее круиз-контроля

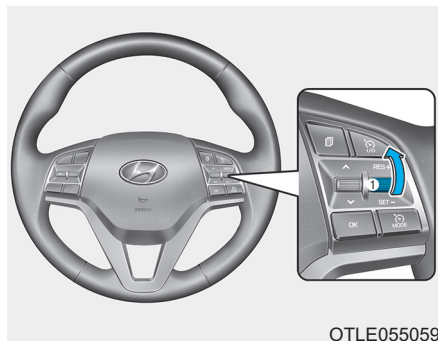



OTLE055059

Толкните рычаг (1) вверх (к RES+). Если скорость автомобиля превышает 30 км/ч (20 миль/ч), система восстановит ранее заданную скорость движения.

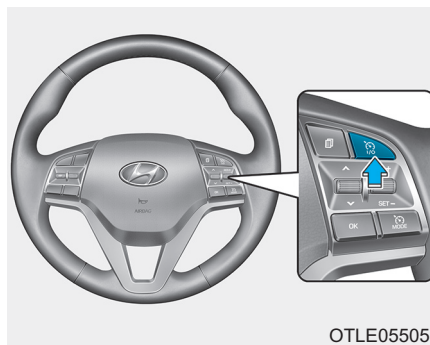
Отключение системы круиз-контроля



OTLE055057

- Нажмите кнопку  (индикатор  погаснет).
- Остановите двигатель.

Управление автомобилем

КРУИЗ-КОНТРОЛЬ (ПРИ НАЛИЧИИ)

Работа системы круиз-контроля

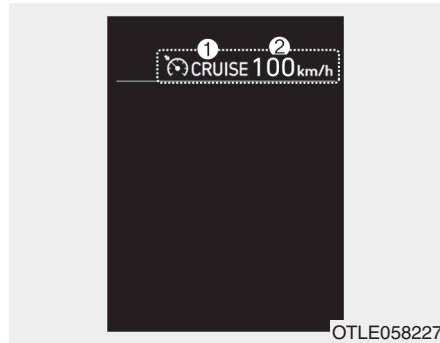

1. Индикатор CRUISE
2. Установка скорости (SET)

Система круиз-контроля позволяет двигаться с постоянной скоростью (при движении быстрее 30 км/ч (20 миль в час)), не нажимая педаль акселератора.

⚠ ОСТОРОЖНО

Соблюдайте следующие меры предосторожности:

- Если оставить круиз-контроль включенным, (горит индикатор системы круиз-контроля "CRUISE" в комбинации приборов), возможно его случайное включение. Не включайте систему круиз-контроля, если не собираетесь ее использовать, чтобы исключить вероятность непреднамеренного задания скорости.
- Используйте систему круиз-контроля только при движении на открытых магистралях в хорошую погоду.

(Продолжение)

(Продолжение)

- Не используйте круиз-контроль при буксировке прицепов.
- Не включайте круиз-контроль, если движение с постоянной скоростью не безопасно:
 - При движении в плотном транспортном потоке или потоке с меняющейся скоростью.
 - По скользким дорогам (мокрым от дождя, обледенелым или покрытым снегом).
 - По холмистым и ветреным дорогам.
 - В зонах очень сильных ветров.
 - При движении с ограниченным обзором (возможно вследствие плохой погоды, такой как туман, снег, дождь или пыльная буря)

К СВЕДЕНИЮ

При движении со скоростью, поддерживаемой круиз-контролем, на автомобиле с МКПП, не переключайтесь в нейтральное положение без нажатия педали сцепления, во избежание чрезмерного возрастания оборотов двигателя. Если это произошло, выжмите педаль сцепления или выключите переключатель круиз-контроля “ON/OFF”.

i Информация

- Во время нормальной работы круиз-контроля, когда активируется или возобновляет свою работу после торможения выключатель “SET”, круиз-контроль включается примерно через 3 секунды. Это нормальная задержка.
- Для включения круиз-контроля нажмите на педаль тормоза по крайней мере один раз после того, как включите зажигание или запустите двигатель. Это позволит проверить состояние выключателя тормоза, важной части для отмены круиз-контроля.

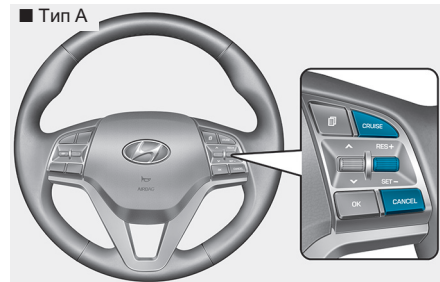

OTLE055055

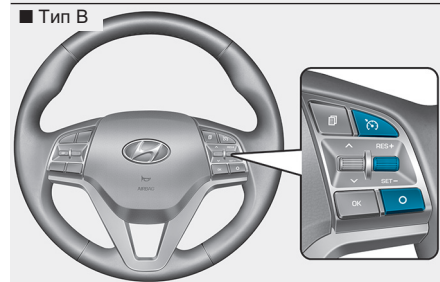

OTLE055054

Переключатель круиз-контроля
CANCEL/O : Отменяет работу системы круиз-контроля.
CRUISE /  : Включает или выключает систему круиз-контроля.

Управление автомобилем

RES+: Восстанавливает или увеличивает скорость круиз-контроля.

SET-: Устанавливает или уменьшает скорость круиз-контроля.

Установка скорости круиз-контроля:

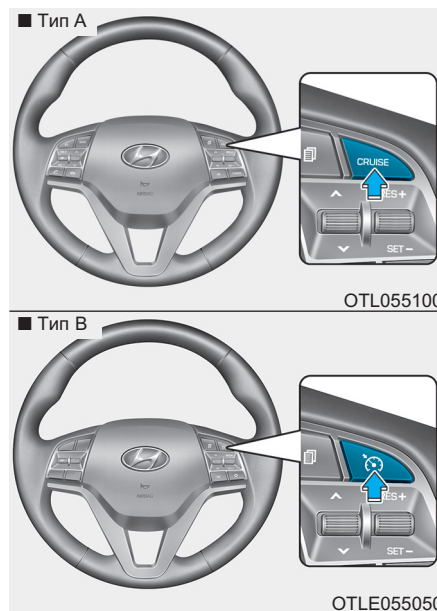

1. Для включения системы нажмите кнопку CRUISE /  на рулевом колесе. Контрольная лампа круиз-контроля загорается.

2. Увеличьте скорость до требуемого уровня, который должен превышать 30 км/ч (20 миль/ч).

i Информация - Механическая трансмиссия

На автомобилях с механической коробкой передач следует выжать педаль тормоза по крайней мере один раз для установки круиз-контроля после запуска двигателя.

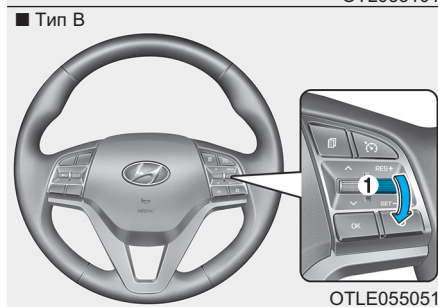
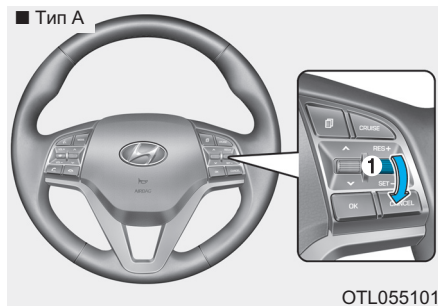

3. Толкните рычаг (1) вниз (к SET-) и отпустите его. На ЖК-дисплее загорится установленная скорость.
4. Отпустите педаль акселератора.

i Информация

При движении вверх или вниз по склону автомобиль может немного замедляться или ускоряться.

Увеличение скорости с помощью круиз-контроля

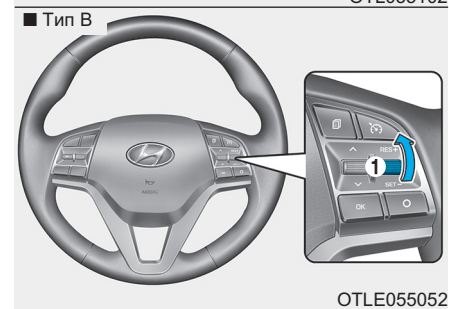
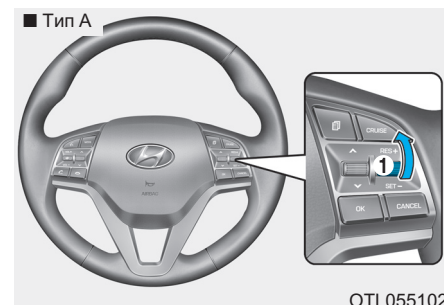

- Толкните рычаг (1) вверх (к RES+) и удерживайте его, следя за увеличением заданной скорости в комбинации приборов.

Управление автомобилем

Задав требуемую скорость, отпустите рычаг. Автомобиль сам разгонится до заданной скорости.

- Толкните рычаг (1) вверх (к RES+) и сразу отпустите. В этом случае, при каждом таком нажатии выключателя скорость будет увеличиваться на 2,0 км/ч (1,2 мили/ч).
- Отпустите педаль акселератора. Когда автомобиль достигнет требуемой скорости, толкните рычаг (1) вниз (к SET-).

Снижение скорости круиз-контроля

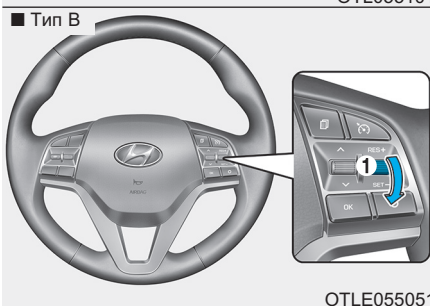
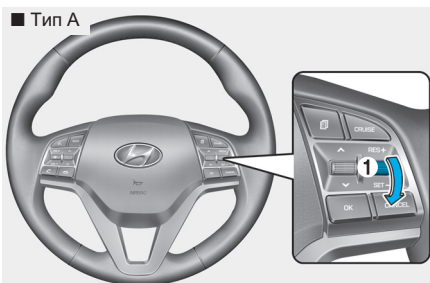

- Толкните рычаг (1) вниз (к SET-) и удерживайте его. Скорость автомобиля будет плавно уменьшаться. Отпустите рычаг при нужной скорости.

- Толкните рычаг (1) вниз (к SET-) и сразу же отпустите его. В этом случае, при каждом таком нажатии выключателя скорость будет уменьшаться на 2,0 км/ч (1,2 мили/ч).
- Слегка постучите по педали тормоза. Когда автомобиль достигнет требуемой скорости, толкните рычаг (1) вниз (к SET-).

Временное ускорение с включенным круиз-контролем

Нажмите педаль акселератора. После того, как Вы уберете ногу с педали акселератора, система круиз-контроля восстановит ранее заданную скорость движения.

Если нажать рукоятку вниз (к SET-) при увеличенной скорости, система круиз-контроля сохранит эту увеличенную скорость как заданную.

Причины выключения круиз-контроля:

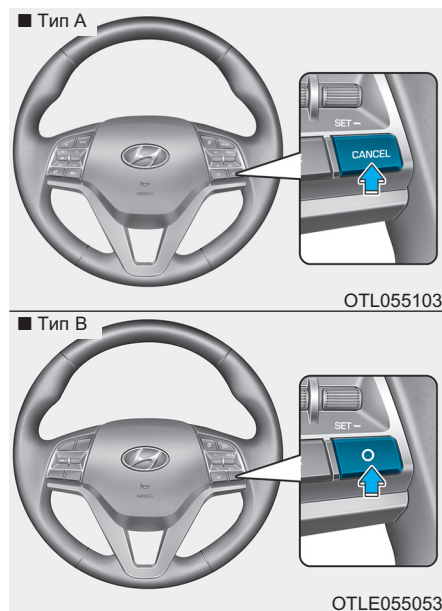

- Нажатие педали тормоза.
- Нажатие педали сцепления. (автомобили с МКПП)

- Нажатие переключателя CANCEL/O (отмена/O) на рулевом колесе.
- Нажмите кнопку CRUISE / . Индикаторы CRUISE (круиз-контроль) и SET (установка) погаснут.
- Перемещение рычага переключения передач в положение N (нейтраль) (автомобили с АКПП)
- Снижение скорости ниже заданной более чем на 20 км/ч (12 миль/ч).
- Снижение скорости автомобиля до менее чем 30 км/ч (20 миль/ч).
- Если работает система ESC (электронная система контроля устойчивости).
- Переключение на 2-ю передачу с более высокой в спортивном режиме.

Управление автомобилем

i Информация

Каждое из вышеперечисленных действий приводит к отмене работы круиз-контроля (Установленная скорость на комбинации приборов погаснет), но только нажатие кнопки CRUISE (круиз-контроль) приводит к выключению системы. Для возобновления работы круиз-контроля толкните вверх (к RES+ (возврат+)) рычаг, расположенный на рулевом колесе. Если система не была выключена кнопкой CRUISE (круиз-контроль), она восстановит ранее заданную скорость движения.

Восстановление ранее заданной скорости круиз-контроля

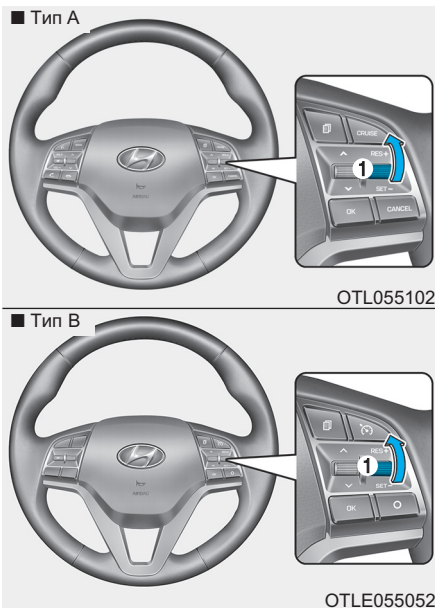

Толкните рычаг (1) вверх (к RES+). Если скорость автомобиля превышает 30 км/ч (20 миль/ч), система восстановит ранее заданную скорость движения.

Отключение системы круиз-контроля

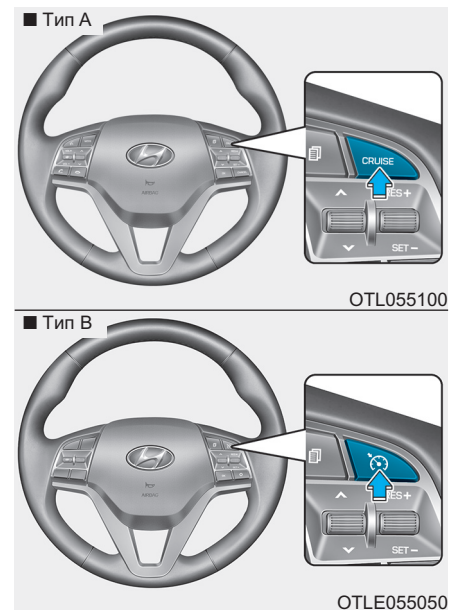

- Нажмите кнопку CRUISE /  (круиз-контроль) (индикатор CRUISE (круиз-контроль) погаснет).
- Остановите двигатель.

СИСТЕМА ИНТЕЛЛЕКТУАЛЬНОГО КРУИЗ-КОНТРОЛЯ С ФУНКЦИЕЙ STOP & GO (ПРИ НАЛИЧИИ)

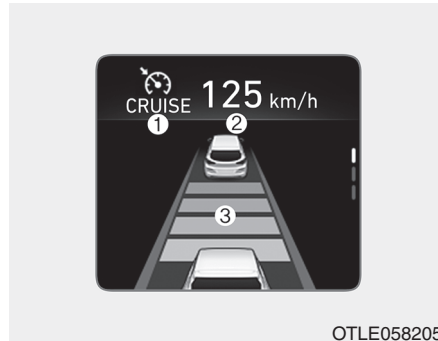

OTLE058205

- ① Индикатор круиз-контроля
- ② Установка скорости
- ③ Дистанция между транспортными средствами

Для просмотра экрана SCC на ЖК дисплее комбинации приборов выберите режим Assist (). Для дополнительной информации см. раздел «Режимы ЖК дисплея» в 3 главе.

Система интеллектуального круиз-контроля позволяет запрограммировать движение автомобиля с соблюдением постоянной скорости и дистанции до идущих впереди транспортных средств.

Система интеллектуального круиз-контроля автоматически регулирует скорость автомобиля в соответствии с запрограммированными параметрами и заданной дистанцией до следующего впереди автомобиля без необходимости нажатия на педали акселератора или тормоза.

⚠ ОСТОРОЖНО

В целях безопасности перед использованием интеллектуальной системы круиз-контроля рекомендуется внимательно прочитать руководство по эксплуатации.

⚠ ОСТОРОЖНО

Система интеллектуального круиз-контроля не может заменить практики безопасного вождения и является лишь дополнительной функцией. Водитель обязан всегда контролировать скорость и дистанцию до находящегося впереди транспортного средства.

Управление автомобилем

Переключатель системы интеллектуального круиз-контроля

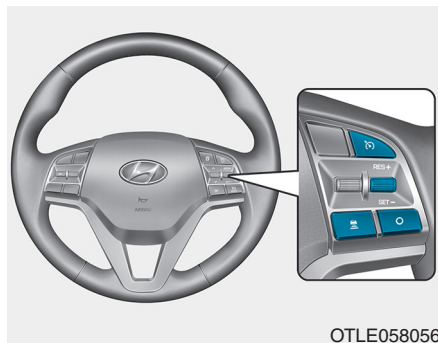

OTLE058056

CRUISE/ⓂODE / Ⓜ:

Включение или выключение системы круиз-контроля.

RES+: Восстановление или увеличение скорости круиз-контроля.

SET-: Установка или уменьшение скорости круиз-контроля.

: Устанавливает дистанцию между автомобилями.

CANCEL/O : Отмена работы системы круиз-контроля.

Регулировка скорости системой интеллектуального круиз-контроля

Установка скорости интеллектуального круиз-контроля

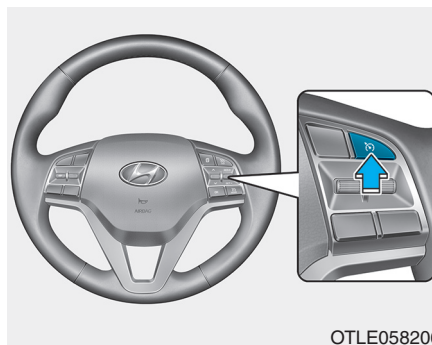

OTLE058206

1. Нажмите кнопку CRUISE/ⓂODE / Ⓜ (круиз-контроль) на рулевом колесе для включения системы. Загорится индикатор круиз-контроля.

Информация

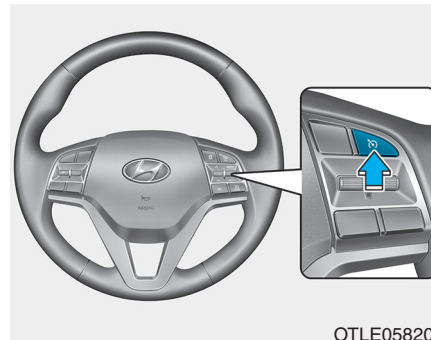

OTLE058206

Во-первых, поменяйте режим на интеллектуальный круиз-контроль, нажав на кнопку ⓂMODE, если установлена система управления ограничением скорости.

Режим меняется при нажатии кнопки ⓂMODE, как указано ниже.

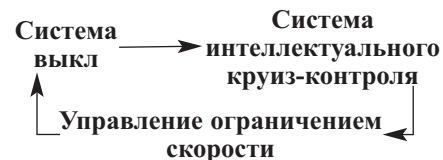

2. Увеличить скорость до требуемой.

Установка скорости для системы интеллектуального круиз-контроля производится следующим образом:

- От 30 до 180 км/ч (от 20 до 110 миль/час): при отсутствии транспортных средств спереди
- От 0 до 180 км/ч (от 0 до 110 миль/час): при отсутствии транспортных средств спереди

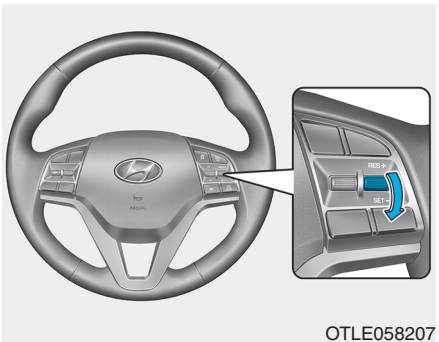

OTLE058207

3. Переместите тумблерный переключатель вниз (SET-). Заданная скорость и дистанция до впереди идущего автомобиля отобразится на ЖК-дисплее.

4. Отпустите педаль акселератора. Выбранная скорость будет поддерживаться автоматически.

Если находящееся спереди транспортное средство движется на более низкой скорости, скорость может быть уменьшена для сохранения заданной дистанции.

На крутом подъеме скорость может снизиться, при движении на спуске скорость может немного увеличиться.

i Информация

- Скорость автомобиля может снижаться при движении вверх по склону и увеличиваться при движении под уклон.
- Когда вы устанавливаете скорость круиз-контроля, при этом перед вами находится автомобиль, а скорость вашего автомобиля составляет 0 ~ 30 км/ч (0 ~ 20 миль/ч), скорость будет равна 30 км/ч (20 миль/ч).

Управление автомобилем

Увеличение заданной скорости для системы интеллектуального круиз-контроля

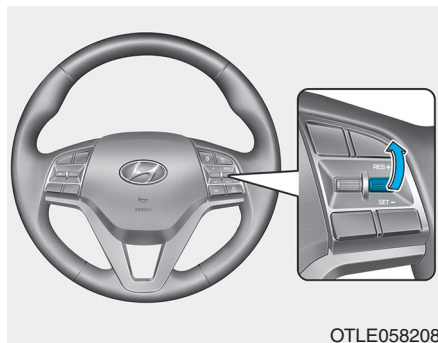

OTLE058208

Выполнить указанные ниже действия:

- Кратковременно нажмите на тумблерный переключатель вверх (RES+). При каждом таком нажатии скорость будет увеличиваться на 1,0 км/ч (1 миль/ч).

- Нажмите на рычажок вверх (RES+) и удерживайте в этом положении. Настройка скорости Вашего автомобиля будет увеличиваться на 10 км/ч или 5 миль/ч. Отпустите переключатель после выбора желаемой скорости.
- Увеличение заданной скорости возможно до 180 км/ч (110 миль в час).

! ВНИМАНИЕ

Перед использованием тумблерного переключателя оцените условия вождения. Скорость движения резко увеличивается при нажатии и удерживании тумблерного переключателя.

Уменьшение заданной скорости для системы интеллектуального круиз-контроля

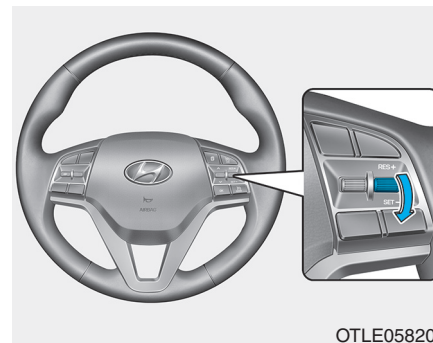

OTLE058207

Выполнить указанные ниже действия:

- Кратковременно нажмите на тумблерный переключатель вниз (SET-). При каждом таком нажатии скорость будет снижаться на 1,0 км/ч.

- Нажмите на тумблерный переключатель вниз (SET-) и удерживайте его в этом положении. Настройка скорости Вашего автомобиля будет уменьшаться на 10 км/ч или 5 миль/ч. Отпустите переключатель после выбора желаемой скорости.
- Увеличение заданной скорости возможно до 30 км/ч (20 миль в час).

Временное ускорение с включенной системой интеллектуального круиз-контроля

При необходимости временно увеличить скорость движения транспортного средства при включенной системе интеллектуального круиз-контроля следует нажать на педаль акселератора. Такое увеличение скорости движения никак не скажется на работе системы интеллектуального круиз-контроля и не повлияет на заданную скорость.

Для возврата к заданной скорости необходимо отпустить педаль акселератора.

Если нажать рычажок вниз (SET-) при увеличенной скорости, система круиз-контроля сохранит эту скорость в качестве заданной.

***i* Информация**

При временном увеличении скорости должна соблюдаться осторожность, так как при этом системой не производится автоматическое регулирование скорости, даже если спереди движется другое транспортное средство.

В перечисленных ниже случаях производится временное выключение системы интеллектуального круиз-контроля:

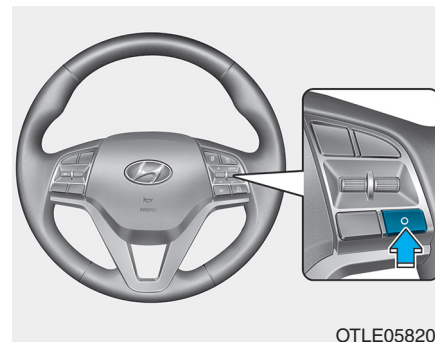

Отмена вручную

- Нажатие педали тормоза.
- Нажатие кнопки CANCEL/O (ОТМЕНА/O) на рулевом колесе.

Система круиз-контроля временно выключается, когда индикатор настройки скорости и дистанции до впереди идущего автомобиля на ЖК-дисплее выключается.

Индикатор круиз-контроля горит постоянно.

Управление автомобилем

Автоматическая отмена

- Дверь водителя открыта.
- Включен режим N (Нейтраль), R (Задний ход) или P (Парковка).
- Стояночный тормоз включен.
- Скорость автомобиля выше 180 км/ч (110 миль/ч).
- Работают системы ESC (электронная система контроля устойчивости), TCS (система контроля тягового усилия) или ABS.
- ESC выкл.
- Загрязнение датчика или крышки датчика.
- Автомобиль останавливается на определенный период времени.
- Производятся частые остановки в течение длительного времени.
- Педаль акселератора непрерывно нажата дольше определенного периода времени.
- Двигатель работает со сбоями.
- Частота работы двигателя в красной зоне.
- Водитель начинает движение нажатием тумблерного переключателя вверх (RES+) или вниз (SET-) или нажатием педали акселератора после остановки автомобиля системой интеллектуального круиз-контроля, когда спереди отсутствует другое транспортное средство.
- Водитель начинает движение нажатием тумблерного переключателя вверх (RES+) или вниз (SET-) или нажатием педали акселератора после остановки автомобиля, когда спереди находится другое остановленное транспортное средство.
- Включена система предотвращения фронтального столкновения (FCA).

Любым из этих действий отменяется работы системы интеллектуального круиз-контроля. Заданная скорость и дистанция до впереди идущего автомобиля на ЖК-дисплее выключатся.

После автоматического отключения системы интеллектуального круиз-контроля она больше не включится автоматически даже при нажатии тумблерного переключателя RES+ или SET-.

Информация

Если работа система интеллектуального круиз-контроля будет прекращена по какой-либо причине, помимо перечисленных выше, рекомендуется обратиться к официальному дилеру HYUNDAI для проверки системы.

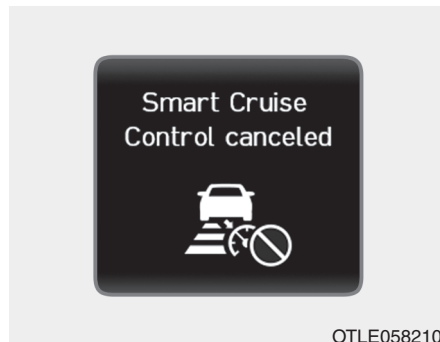

OTLE058210

Smart Cruise Control cancelled [Автовкл. интеллект. круиз-контроля]

В случае отключения системы подается предупредительный звуковой сигнал и на несколько секунд появится сообщение.

Скорость транспортного средства может регулироваться педалями акселератора или тормоза, в зависимости от дорожных условий.

Дорожные условия должны контролироваться постоянно. Полагаться только на автоматику недопустимо.

Восстановление заданной скорости для системы интеллектуального круиз-контроля

Если заданная скорость была отменена любым иным способом, кроме использования тумблерного переключателя круиз-контроля, система остается активной и заданная скорость будет автоматически восстановлена после нажатия на тумблерный переключатель вверх (RES+) или вниз (SET-).

При нажатии тумблерного переключателя вверх (RES+) восстанавливается последняя заданная скорость. Однако если скорость автомобиля падает ниже 30 км/ч (20 миль/ч), заданная скорость будет восстановлена, если спереди отсутствует другое транспортное средство.

i Информация

Перед нажатием тумблерного переключателя (RES +) для восстановления сохраненной в памяти скорости всегда следует проверять дорожные условия.

Отключение системы круиз-контроля

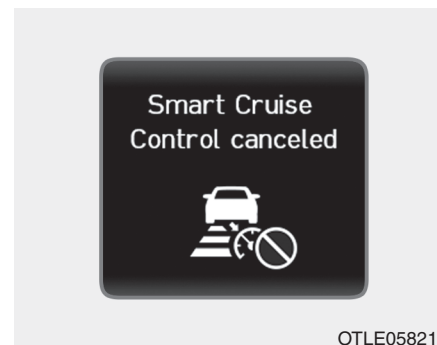

OTLE058210

- Нажмите кнопку CRUISE (круиз-контроль). Индикатор круиз-контроля погаснет.

Если вы не хотите использовать систему круиз-контроля, всегда выключайте систему, нажав кнопку CRUISE (круиз-контроль).

Управление автомобилем

- Нажатие кнопки  MODE (если установлена система управления ограничением скорости). Индикатор круиз-контроля погаснет.
 - При включенном интеллектуальном круиз-контроле однократное нажатие кнопки выключит интеллектуальный круиз-контроль и включит управление ограничением скорости.
 - При выключенном интеллектуальном круиз-контроле и включенном управлении ограничением скорости при нажатии кнопки отключатся обе системы.

Информация

Режим меняется при нажатии кнопки  MODE, как указано ниже.

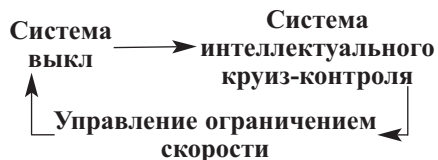

ОСТОРОЖНО

Должны соблюдаться следующие меры предосторожности:

- Всегда устанавливайте скорость транспортного средства в соответствии с ограничением скорости в вашей стране.
- Если оставить систему интеллектуального круиз-контроля включенной (горит сигнализатор  CRUISE на комбинации приборов), возможно ее непреднамеренное включение. Если система интеллектуального круиз-контроля не используется, для предотвращения непреднамеренного изменения скорости она должна быть выключена (сигнализатор  CRUISE не горит).

(Продолжение)

(Продолжение)

- Использование системы интеллектуального круиз-контроля допустимо только при движении на открытых магистралях в хорошую погоду.
 - Не используйте систему интеллектуального круиз-контроля, если движение с постоянной скоростью небезопасно:
 - При движении по дороге с интенсивным движением или когда условия дорожного движения затрудняют движение с постоянной скоростью
 - При движении по скользким дорогам (мокрых от дождя, обледенелых или покрытых снегом)
 - Когда автомобиль движется на спуске или подъеме
 - При движении в районах с очень сильными ветрами
- (Продолжение)

(Продолжение)

- При движении в зоне парковки
- При движении вблизи дорожных отбойников
- При выполнении крутого поворота
- При движении с ограниченным обзором (возможно вследствие плохой погоды, такой как туман, снег, дождь или пыльная буря)
- Когда обнаружение транспортных средств ухудшается в результате модификации транспортного средства, которое приводит к различной высоте передней и задней частей автомобиля
- Неожиданные ситуации могут привести к возможным несчастным случаям. Постоянно следите за дорожными условиями и движением, даже когда работает «Система интеллектуального круиз-контроля (SCC)».

Поддержание системой интеллектуального круиз-контроля заданной дистанции между транспортными средствами

Задание дистанции между своим и движущимся впереди транспортным средством

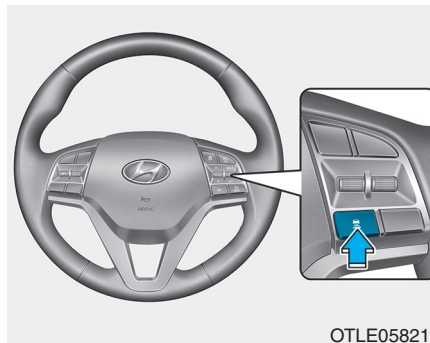

OTLE058211

При включении интеллектуальной системы круиз-контроля заданная дистанция между транспортными средствами будет поддерживаться без нажатия педали тормоза или акселератора.

При каждом нажатии кнопки происходит изменение дистанции между своим и движущимся впереди транспортным средством в указанной ниже последовательности:

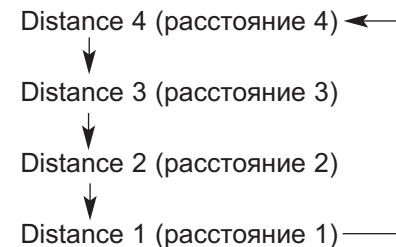

Например, при движении со скоростью 90 км/ч (56 миль в час) поддерживаются следующие расстояния:

- Distance 4 (расстояние 4) — приблизительно 52,5 м
- Distance 3 (расстояние 3) — приблизительно 40 м
- Distance 2 (расстояние 2) — приблизительно 32,5 м
- Distance 1 (расстояние 1) — приблизительно 25 м

Управление автомобилем

i Информация

При первом использовании системы после запуска двигателя по умолчанию используется последняя настройка расстояния до впереди идущего автомобиля.

Когда полоса впереди свободна:



Скорость транспортного средства поддерживается на заданном уровне.

Если впереди находится другое транспортное средство:



- Скорость автомобиля будет снижена или увеличена, чтобы поддерживать заданную дистанцию.
- Если скорость находящегося впереди транспортного средства увеличится, системой круиз-контроля будет поддерживаться заданная скорость.

- В случае изменения расстояния до впереди идущего автомобиля в результате его ускорения или замедления расстояние на ЖК-дисплее также может измениться.

⚠ ОСТОРОЖНО



Collision Warning

OTLE058217

При использовании системы интеллектуального круиз-контроля:

- Если система будет не в состоянии поддерживать заданную дистанцию, будет отображено предупреждающее сообщение и раздастся звуковой сигнал.

(Продолжение)

(Продолжение)

- При отображении предупреждающего сообщения или подаче звукового сигнала необходимо нажать на педаль тормоза для корректировки скорости транспортного средства и поддержания заданной дистанции до впереди идущего автомобиля.
- Даже если предупреждающее сообщение не отображается, а звуковой сигнал не подается, необходимо постоянно следить за окружающей обстановкой на дороге для предотвращения опасных ситуаций.
- Работа аудиосистемы автомобиля с высокой громкостью звука может перекрывать звук предупреждения системы.

⚠ ВНИМАНИЕ



OTLE058218

Если в режиме контроля дистанции следующее впереди транспортное средство (на скорости менее 30 км/ч) перестроится на другую полосу, будет подан предупредительный звуковой сигнал и на дисплее отобразится сообщение «Watch for surrounding vehicles [Осторожно: следите за др. автомобилями]».

(Продолжение)

Управление автомобилем

(Продолжение)

Всегда следует учитывать вероятность внезапного появления спереди других транспортных средств или иных препятствий и быть в готовности применить тормоз.

Необходимо постоянно следить за дорожной обстановкой спереди.

Движение в транспортном потоке

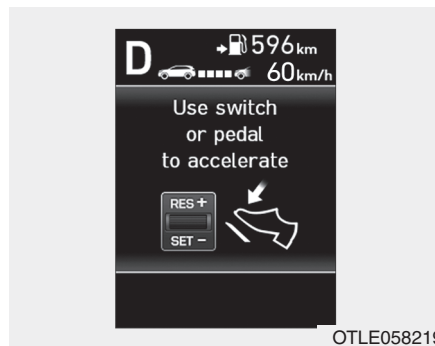

Use switch or pedal to accelerate
[Для разгона исп. переключ. или педаль]

- В условиях движения в транспортном потоке ваш автомобиль остановится, если остановится впереди идущий автомобиль. Аналогично, транспортное средство возобновит движение, если начнет движение находящееся впереди транспортное средство.

Однако если продолжительность остановки превысит 3 секунды, для начала движения необходимо нажать на педаль акселератора или на тумблерный переключатель вверх (RES+) или на тумблерный переключатель вниз (SET-).

- При нажатии на переключатель системы интеллектуального круиз-контроля (RES+ или SET-) во время работы системы автоматического удерживания и адаптивного круиз-контроля, система автоматического удерживания будет отключена вне зависимости от использования педали акселератора и автомобиль начнет движение. Цвет индикатора AUTO HOLD (автоматическое удержание) меняется с зеленого на белый. (если установлен EPB (электрический стояночный тормоз))

Датчик для контроля дистанции до идущего впереди транспортного средства



OTLE058181

Системой интеллектуального контроля используется датчик для контроля расстояния до находящегося спереди транспортного средства.

Если датчик закрыт грязью или инородным предметом, контроль расстояния между автомобилями может работать некорректно.

Датчик всегда должен быть чистым.

Предупреждающее сообщение

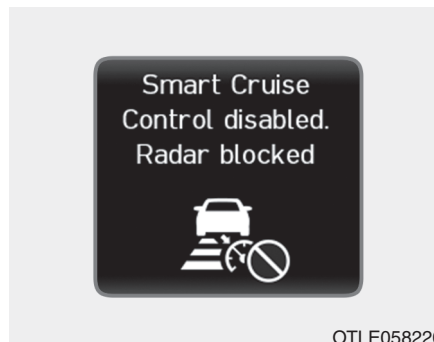

OTLE058220

Smart Cruise Control disabled. Radar blocked [Интеллектуальн. круиз-контроль отключен. Радар заблокирован]

Если крышка объектива датчика заблокирована грязью или снегом, интеллектуальная система круиз-контроля может временно прекратить работу. При возникновении этой ситуации на ЖК дисплее появляется предупреждающее сообщение. Для возобновления работы интеллектуальной системы круиз-контроля очистите крышку объектива радара от грязи, снега и посторонних частиц.

Интеллектуальная система круиз-контроля включиться с ошибками, если радар полностью загрязнен или если после включения двигателя не обнаруживается ни один объект (например, на открытой местности).

i Информация

Если работа системы SCC временно остановлена вследствие блокировки радара, но вы хотите использовать режим круиз-контроля (функцию управления скоростью), необходимо переключиться в режим круиз-контроля (см «Переключение в режим круиз-контроля» на следующей странице).

Управление автомобилем

ВНИМАНИЕ

- Не размещайте табличку с номерным знаком или посторонние предметы, такие как наклейки для бампера или направляющую бампера вблизи датчика радара. Это может неблагоприятно повлиять на чувствительность радара.
- Всегда содержите в чистоте датчики радара и крышку объектива.
- Для очистки автомобиля используйте только мягкую ткань. Не распыляйте воду под давлением непосредственно на датчик или крышку датчика.
- Не прилагайте излишних усилий к датчику радара или крышке датчика. Если датчик принудительно переместить из положения правильного выравнивания, интеллектуальная система круиз-контроля может работать неправильно.

(Продолжение)

(Продолжение)

В этом случае предупреждающее сообщение может не отображаться. Обратитесь к официальному дилеру HYUNDAI для проверки автомобиля.

- Если на переднем бампере возникнет повреждение в области вокруг датчика радара, система интеллектуального круиз-контроля может работать неправильно. Рекомендуем обратиться к официальному дилеру HYUNDAI для проверки транспортного средства.
- Используйте только оригинальные детали Hyundai для ремонта или замены поврежденного датчика или крышки датчика. Не наносите краску на крышку датчика.



OTLE058221

Check Smart Cruise Control System [Проверьте систему круиз-контроля]

Сообщение отобразится в случае неисправности системы контроля дистанции между транспортными средствами.

Рекомендуется доставить транспортное средство официальному дилеру HYUNDAI для проверки системы.

Регулировка чувствительности системы интеллектуального круиз-контроля

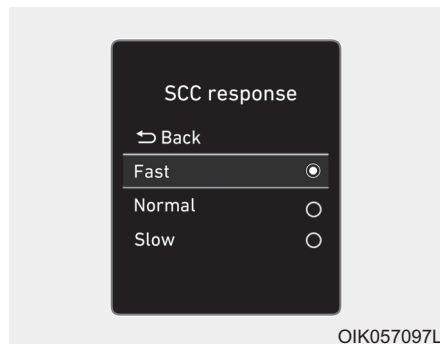

OIK057097L

Чувствительность скорости автомобиля при следовании за транспортным средством спереди для сохранения дистанции может быть отрегулирована. Перейдите в «User Settings[Установки] → Driver assistance [Помощь водителю] → SCC response [Отклик SCC] → Fast/Normal/Slow [Быстро/ Норм/Медленно]» на ЖК-дисплее. Выберите один из трех режимов по своему усмотрению.

- Fast (Быстро):
Скорость автомобиля для сохранения установленной дистанции при следовании за идущим впереди транспортным средством больше обычной.
- Normal (Норм.):
Скорость автомобиля для сохранения установленной дистанции при следовании за идущим впереди транспортным средством обычная.
- Slow (Медленно):
Скорость автомобиля для сохранения установленной дистанции при следовании за идущим впереди транспортным средством меньше обычной.

i Информация

В памяти системы интеллектуального круиз-контроля остается последняя выбранная скорость.

Переключение в режим круиз-контроля

Для выбора движения только в режиме круиз-контроля необходимо выполнить следующее:

1. Включить систему интеллектуального круиз-контроля (загорается сигнализатор круиз-контроля, система остается в неактивном состоянии).
2. Нажать и удерживать кнопку Vehicle-to-Vehicle Distance (дистанция между транспортными средствами) больше 2 секунд.
3. Выберите «Smart Cruise Control [Интеллект. круиз-контроль (режим SCC)]» или «Cruise Control [Круиз-контроль (режим CC)]» (режим круиз-контроля).

Если система выключена кнопкой CRUISE/ MODE или кнопка CRUISE/ MODE нажата после запуска двигателя, включается режим системы интеллектуального круиз-контроля.

Управление автомобилем

⚠ ОСТОРОЖНО

В режиме работы круиз-контроля дистанция между транспортными средствами должна регулироваться с помощью педали тормоза. Системой не производится автоматическое поддержание дистанции до движущегося впереди транспортного средства.

Ограничения системы

Система интеллектуального круиз-контроля имеет ограничения по определению дистанции до движущегося впереди транспортного средств из-за состояния дорожного покрытия или условий дорожного движения.

На поворотах

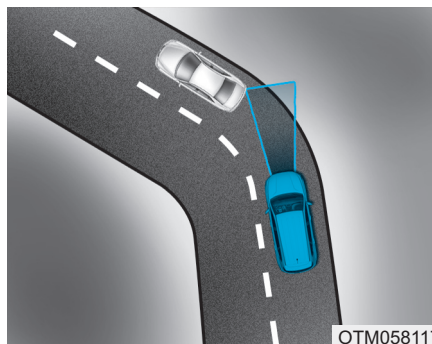

ОТМ058117

- Интеллектуальной системой круиз-контроля может быть не обнаружено следующее впереди по той же полосе транспортное средство.

В результате чего может быть произведено ускорение транспортного средства до заданной скорости. Кроме того, скорость может быть резко уменьшена, если будет обнаружено движущееся впереди транспортное средство.

- Следует выбрать соответствующую заданную скорость на повороте и нажать педаль тормоза или акселератора, в случае необходимости.

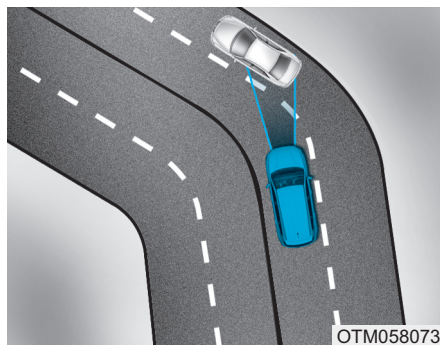

OTM058073

Скорость также может быть уменьшена при обнаружении транспортного средства на соседней полосе.

При этом необходимо задать соответствующую скорость с помощью педали акселератора. Всегда следует быть уверенным, что работа системы интеллектуального круиз-контроля при данных дорожных условиях безопасна.

На уклонах

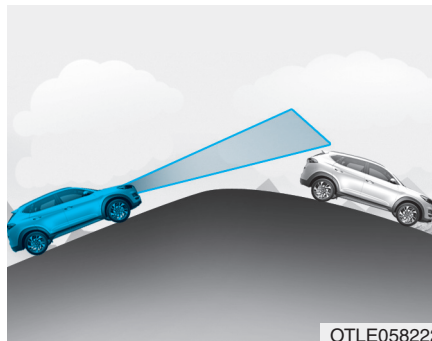

OTLE058222

- При движении по уклону вверх или вниз интеллектуальной системой круиз-контроля может быть не обнаружено движущееся впереди по той же полосе транспортное средство. В результате чего может быть произведено ускорение транспортного средства до заданной скорости. Кроме того, скорость может быть резко уменьшена, если будет обнаружено движущееся впереди транспортное средство.

- Следует выбрать соответствующую заданную скорость на уклоне и нажать педаль тормоза или акселератора, в случае необходимости.

Управление автомобилем

Изменение полосы движения

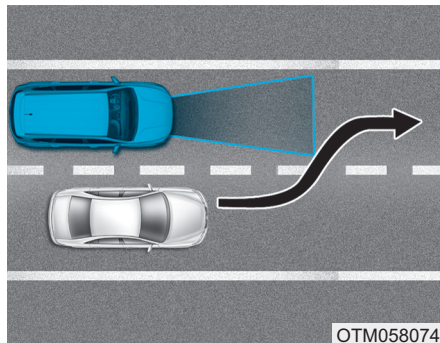

ОТМ058074

- Если находящееся спереди на той же полосе транспортное средство движется на более низкой скорости, скорость может быть уменьшена для сохранения заданной дистанции.
- Если находящееся спереди на той же полосе транспортное средство движется на более высокой скорости, скорость будет увеличена до заданной.
- Перестраивающееся с соседней полосы транспортное средство не может быть обнаружено датчиком, пока оно находится вне его зоны действия.
- В случае резкого перестроения движущегося впереди транспортного средства его обнаружение радаром производится с некоторой задержкой. Поэтому необходимо постоянно следить за дорожной обстановкой.

Обнаружение транспортного средства

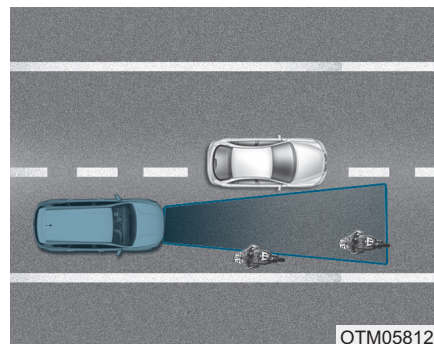

ОТМ058128

Некоторые находящиеся спереди на той же полосе транспортные средства могут не распознаваться датчиком:

- Узкие транспортные средства, такие как мотоциклы или велосипеды
- Смещенные в сторону транспортные средства
- Медленно движущиеся или резко снижающие скорость транспортные средства
- Остановившиеся транспортные средства

- Транспортные средства с маленькой задней частью, такие как незагруженный прицеп, например

Движущееся впереди транспортное средство не может корректно распознаваться датчиком в следующих случаях:

- Когда передняя часть транспортного средства приподнята из-за загрузки багажника
- Когда поворачивается рулевое колесо
- В случае движения по краю полосы
- При движении по узкой полосе или на поворотах

В этом случае необходимо использовать педаль тормоза или акселератора.

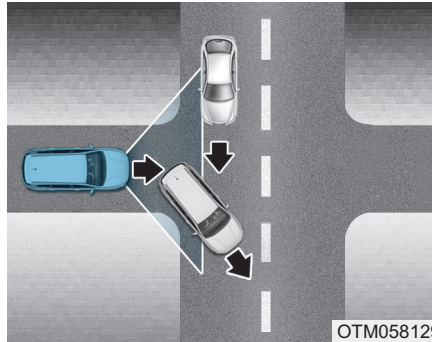

- В случае «потери» движущегося впереди транспортного средства скорость может увеличиться.
- После получения предупреждения об отсутствии следующего впереди транспортного средства необходимо отнестись к управлению с повышенным вниманием.

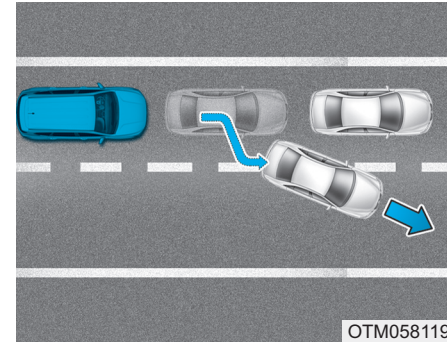

- При движении с частыми остановками и при остановке впереди идущего автомобиля вне пределов полосы движения система, возможно, не сможет немедленно определить новый автомобиль, находящийся сейчас впереди вас. В этом случае вы должны поддерживать безопасную дистанцию торможения и при необходимости нажимать на педаль тормоза для снижения скорости движения с целью поддержания безопасной дистанции.

Управление автомобилем

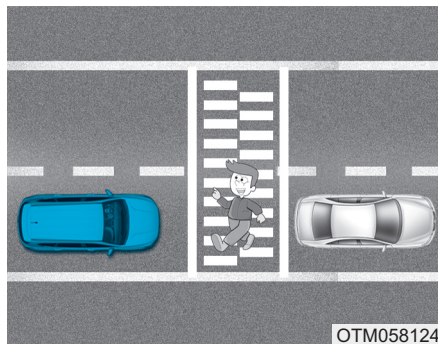

OTM058124

- Необходимо постоянно наблюдать за пешеходами, когда система работает в режиме поддержания дистанции до движущегося впереди транспортного средства.

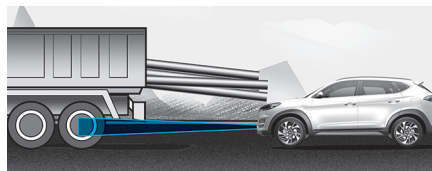

OTLE058223

- Необходимо остерегаться высоких и перевозящих крупногабаритные грузы транспортных средств.

⚠ ОСТОРОЖНО

При использовании интеллектуальной системы круиз-контроля должны приниматься перечисленные ниже меры предосторожности:

- Аварийная остановка, в случае необходимости, должна быть выполнена с помощью тормоза. Транспортное средство не может быть остановлено во всех ситуациях с помощью системы интеллектуального круиз-контроля.
- Водитель должен соблюдать безопасную дистанцию до движущегося впереди транспортного средства в соответствии с дорожными условиями. Водитель должен соблюдать такую дистанцию до движущегося впереди транспортного средства, которая позволила бы избежать столкновения.

- Дистанция до движущегося впереди транспортного средства должна соответствовать тормозному пути. При необходимости скорость должна быть снижена применением тормоза.
- Интеллектуальная система круиз-контроля не способна обнаруживать остановившееся транспортное средство, пешеходов или встречное транспортное средство. Для предотвращения возникновения непредвиденных ситуаций необходимо постоянно следить за дорожной обстановкой.
- Если движущиеся впереди транспортные средства часто меняют полосу движения, это может вызвать запоздалую реакцию системы или система может реагировать на двигающееся по смежной полосе транспортное средство.

Для предотвращения возникновения непредвиденных ситуаций управление транспортным средством должно производиться с надлежащей осторожностью.

- Необходимо всегда правильно выбирать скорость движения и дистанцию между своим и движущимся впереди транспортным средством. Водитель не должен полагаться исключительно на систему и обязан следить за условиями движения и контролировать скорость автомобиля.
- Система интеллектуального круиз-контроля может оказаться неэффективной в сложных ситуациях, поэтому следует постоянно следить за дорожной обстановкой и выбирать безопасную скорость движения.

К СВЕДЕНИЮ

Работа интеллектуальной системы круиз-контроля может быть временно нарушена по следующим причинам:

- Электрические помехи
- Модификация подвески
- Разница в истирании шин или давлении в шинах
- Установка шин различных типов

ОСОБЫЕ УСЛОВИЯ ВОЖДЕНИЯ

Опасные условия вождения

Столкнувшись с опасными условиями, например, при движении по воде, снегу, льду, грязи, песку и т. п., выполняйте следующие рекомендации:

- Езьте осторожно и соблюдайте увеличенную дистанцию для торможения.
- Старайтесь не делать резких движений при торможении и управлении.
- Если автомобиль застрял в снегу, грязи или песке, используйте вторую передачу. Выполняйте ускорение медленно во избежание излишнего проворачивания колес.
- В случае застревания на льду, в снегу или в грязи используйте песок, каменную соль, колесные цепи или другие снижающие скольжение средства под колесами для обеспечения дополнительного сцепления с поверхностью.

ОСТОРОЖНО

Включение понижающей передачи автоматической коробки передач при езде на скользких поверхностях может привести к аварии. Внезапное изменение скорости колес может привести к скольжению. Будьте осторожны при переключении на пониженную передачу на скользкой дороге.

Раскачивание автомобиля

Если необходимо "враскачку" освободить автомобиль от снега, песка, или грязи, разверните рулевое колесо вправо и влево, чтобы очистить пространство вокруг передних колес. Затем поочередно включайте.

Чтобы исключить износ деталей коробки передач, дожидайтесь остановки колес при переключении передач.

Отпускайте педаль акселератора в момент переключения и слегка нажимайте, при включении передачи. Медленное вращение колес вперед и назад вызывает раскачивание автомобиля, что может способствовать его высвобождению.

ОСТОРОЖНО

При вращении с большой скоростью колеса могут лопнуть, в результате можете пострадать Вы и другие люди. Не пытайтесь раскачивать автомобиль таким образом, если рядом с ним находятся люди или какие-либо объекты.

В данной ситуации возможен перегрев двигателя, возгорание в моторном отсеке и другие повреждения. Следите, чтобы колеса прокручивались как можно меньше, а условная скорость по спидометру не превышала 56 км/ч (35 миль в час).

Информация

Перед раскачиванием автомобиля нужно выключить систему ESC (при наличии).

К СВЕДЕНИЮ

Если автомобиль не удается высвободить с нескольких попыток, следует использовать буксир, чтобы избежать перегрева двигателя, возможного повреждения коробки передач и шин. См. раздел "Буксировка" в главе 6.

Выполнение плавных поворотов

Избегайте тормозить или переключать передачи на поворотах, особенно на мокром дорожном покрытии. Идеально, повороты следует проходить с небольшим ускорением.

Управление автомобилем

Управление автомобилем в ночное время

Вождение в ночное время более опасно. Здесь приведены некоторые советы, которые стоит запомнить:

- Замедлитесь и держите увеличенную дистанцию между своим и другими автомобилями, так как ночью видимость резко снижается, особенно там, где отсутствует уличное освещение.
- Отрегулируйте зеркала, чтобы уменьшить блики от фар других автомобилей.
- Содержите свои фары в чистоте и отрегулируйте их должным образом. Грязные или ненадлежащим образом отрегулированные фары намного ухудшат видимость ночью.
- Старайтесь не смотреть непосредственно в фары встречных автомобилей. Можно временно ослепнуть, и глазам потребуется несколько секунд, чтобы снова привыкнуть к темноте.

Управление автомобилем под дождем

Дождь и мокрые дороги могут сделать вождение опасным. При вождении в дождливую погоду или по скользкому дорожному покрытию необходимо учитывать следующие обстоятельства:

- Снижьте скорость и увеличьте интервал следования. о Сильный ливень может ухудшить видимость и увеличить расстояние, необходимое для остановки автомобиля.
- Выключите круиз-контроль. (при наличии)
- Замените щетки стеклоочистителя ветрового стекла, если они образуют полосы или оставляют пропуски на ветровом стекле.
- Следите за износом шин. о Если шины сильно изношены, быстрая остановка на мокром дорожном покрытии может привести к заносу, что в свою очередь может стать причиной аварии. **"См. раздел "Протектор шин" в главе 7.**

- Включите передние фары, чтобы автомобиль был лучше виден другим участникам движения.
- Слишком быстрое движение по большому лужам может негативно повлиять на тормоза. Если необходимо проехать по лужам, постарайтесь двигаться медленнее.
- Если тормоза намокли, слегка притормаживайте при движении, пока не восстановится нормальная работа тормозов.

Аквапланирование

Если дорога достаточно мокрая, а скорость достаточно большая, автомобиль может почти или полностью потерять контакт с поверхностью дороги, фактически скользить по поверхности воды. Лучшим советом будет СНИЗИТЬ СКОРОСТЬ при движении по мокрой дороге.

Опасность аквапланирования повышается с уменьшением высоты протектора, см. раздел "Протектор шины" в главе 7.

Управление автомобилем в затопленных местах

Избегайте проезжать затопленные участки дороги, если нет уверенности в том, что уровень воды доходит только до колесной ступицы. Проезжайте через воду медленно. Поскольку рабочие характеристики тормозов могут быть ухудшены, выбирайте соответствующую дистанцию.

После движения по воде высушите тормоза неоднократным плавным торможением, когда автомобиль движется медленно.

Продолжительное движение на высокой скорости

Шины

Отрегулируйте давление в шинах согласно спецификации. Низкое давление в шине приводит к перегреву и возможному разрушению шины.

Не используйте изношенные или поврежденные шины, так как это может привести к снижению силы сцепления колес с дорогой или разрушению шины.

Информация

Никогда не превышайте максимальное давление, указанное на шине.

Управление автомобилем

Топливо, охлаждающая жидкость двигателя и моторное масло

Для загородного путешествия с высокой скоростью требуется больше топлива, чем для движения в городском потоке. Не забудьте проверить уровень охлаждающей жидкости двигателя, а также уровень моторного масла.

Приводной ремень

Ослабленный или поврежденный ремень двигателя может привести к перегреву двигателя.

Снижение риска переворачивания

Этот многоцелевой легковой автомобиль классифицируется как автомобиль для активного отдыха (SUV, Sports Utility Vehicle). Автомобили SUV имеют более высокий дорожный просвет и более узкую колею для того, чтобы они были пригодны для применения в самых различных условиях бездорожья. Специфические особенности конструкции делают центр тяжести этих автомобилей более высоким, чем у обычных легковых автомобилей. Преимуществом более высокого дорожного просвета является лучший обзор дороги, позволяющий вам предугадывать проблемы. Эти автомобили не предназначены для поворота на тех же скоростях, как у обычных легковых автомобилей, в той же мере, как и приземистые спортивные автомобили не предназначены для удовлетворительной езды в условиях бездорожья.

С учетом этого риска, водителю и пассажирам настоятельно рекомендуется застегивать свои ремни безопасности.

При происшествии с переворотом вероятность гибели не пристегнутого человека выше, чем человека, пристегнутого ремнем безопасности. Это шаги, которые может предпринять водитель для снижения риска переворачивания автомобиля. Если это вообще возможно, избегайте крутых поворотов или резкого маневрирования, не загружайте багажник на крыше автомобиля тяжелыми предметами и не изменяйте конструкцию вашего автомобиля каким-либо способом.

 **ОСТОРОЖНО**

Внедорожники имеют более высокую вероятность опрокидывания по сравнению с другими типами транспортных средств. Во избежание опрокидывания или потери управления нужно предпринять следующие меры.

- Выполняйте повороты на более низкой скорости, чем для пассажирских транспортных средств.
- Избегайте крутых поворотов и резких маневров.
- Избегайте модификаций автомобиля, которые могут привести к повышению центра тяжести.
- Следите за давлением в шинах.
- Не размещайте на крыше тяжелый груз.

 **ОСТОРОЖНО**

В случае опрокидывания вероятность летального исхода для непристегнутого человека значительно выше, чем для пристегнутого ремнем безопасности. Все пассажиры должны быть пристегнуты ремнями безопасности.

ВОЖДЕНИЕ В ЗИМНИХ УСЛОВИЯХ

Суровые зимние погодные условия приводят к быстрому износу шин и прочим проблемам. Для снижения риска при движении в зимнее время нужно соблюдать следующие рекомендации:

Вождение по снегу и льду

Сохраняйте безопасную дистанцию до следующих впереди и рядом автомобилей.

Тормозите плавно. Также большую опасность представляет езда на повышенной скорости, резкие разгоны и торможения и крутые развороты.

Для замедления максимально используйте торможение двигателем. Резкое торможение на заснеженных и обледенелых дорогах может вызвать занос.

Для вождения глубокому снегу может потребоваться установка зимних шин или цепей противоскольжения.

Всегда имейте в автомобиле аварийный комплект. В его состав могут входить цепи противоскольжения, буксировочные ленты или цепи, карманный фонарь, сигнальные огни, песок, лопата, провода для запуска двигателя от внешней аккумуляторной батареи, скребок для очистки стекол, перчатки, подстилка, чехлы, одеяло и т. д.

Зимние шины

ОСТОРОЖНО

Размер и тип зимних шин должен быть таким же, что и у стандартных шин автомобиля. В противном случае, это может сказаться на безопасности вождения автомобиля.

При установке зимних шин на автомобиль убедитесь в том, что это радиальные шины того же размера и диапазона нагрузок, что и оригинальные шины. Устанавливайте зимние шины на все четыре колеса для того, чтобы сбалансировать управление автомобилем при любых погодных условиях. Сила сцепления, которую обеспечивают зимние шины на сухих дорогах, может быть меньше, чем у оригинальных шин. Уточните у продавца шин максимальную скорость, рекомендуемую для езды на зимних шинах.

i Информация

Не устанавливайте шипованные шины, предварительно не изучив местные и государственные правила относительно возможных ограничений на их использование.

Цепи противоскольжения



OTLE058036

Поскольку боковины радиальных шин тоньше, чем у других типов шин, они могут быть повреждены при установке на них некоторых типов цепей противоскольжения.

Поэтому вместо цепей противоскольжения рекомендуется использовать зимние шины.

Не устанавливайте цепи противоскольжения на автомобили с алюминиевыми дисками, они не приспособлены для этого.

При необходимости использования цепей противоскольжения используйте оригинальные части HYUNDAI, а монтаж цепей выполняйте только после прочтения прилагаемых к ним инструкций.

Повреждения автомобиля, вызванные использованием ненадлежащих цепей, не покрываются гарантией производителя.

⚠ ОСТОРОЖНО

Установка цепей может плохо сказаться на управляемости автомобиля:

- Двигайтесь со скоростью не более 30 км/ч (20 миль/час) или со скоростью, рекомендованной производителем, в зависимости от того, какая скорость ниже.
- Ведите автомобиль с осторожностью, избегайте неровностей и выбоин на дороге, крутых поворотов и других опасностей, которые могут привести к потере устойчивости.
- Избегайте крутых поворотов и торможения юзом.

i Информация

- Установите колесные цепи на передние шины. Имейте в виду, что установка колесных цепей дает увеличенную движущую силу, но не предотвращает заносы.
- Не устанавливайте шипованные шины, предварительно не изучив местные и государственные правила относительно возможных ограничений на их использование.

Установка цепей

При установке цепей следуйте инструкциям производителя и установите их как можно плотнее. Установив цепи, двигайтесь со скоростью не более 30 км/ч (20 миль/час). Если цепь задевает шасси или кузов автомобиля, остановитесь и затяните ее. Если это не решило проблему, сбросьте скорость до той, при которой такого контакта нет. Снимите цепи, как только выедите на чистую дорогу. Для установки цепей припаркуйте автомобиль на ровной площадке в стороне от проходящего транспорта. Включите аварийную сигнализацию и установите за автомобилем предупреждающий треугольный знак аварийной остановки (если он есть). Для установки цепей переключатель селектора следует установить в положение "P" (парковка), задействовать стояночный тормоз и выключить двигатель.

К СВЕДЕНИЮ

При использовании цепей противоскольжения:

- Неверно выбранный размер шин или неправильная установка цепей могут привести к повреждению тормозных линий, кузова и колес.
- Используйте шины класса SAE "S" или цепи противоскольжения.
- Если шины задевают кузов, перезатяните их, чтобы исключить этот контакт.
- Чтобы исключить повреждение кузова, подтягивайте цепи через каждые 0,5~1,0 км (0,3~0,6 мили).
- Не устанавливайте цепи на автомобили с алюминиевыми дисками. Их колеса не приспособлены для этого.
- Ширина колец цепей противоскольжения должна не больше 15 мм (0,59 дюйма), чтобы исключить повреждение соединения цепи.

Меры предосторожности в зимний период

Используйте высококачественный этиленгликоль в качестве охлаждающей жидкости

Ваш автомобиль поставляется с высококачественным этиленгликолем в системе охлаждения. Используйте охлаждающую жидкость только этого типа, поскольку она предотвращает коррозию и замерзание, и смазывает водяной насос. Не забывайте заменять и доливать охлаждающую жидкость в соответствии с графиком технического обслуживания, приведенным в разделе 7. Перед наступлением зимы проведите испытания охлаждающей жидкости, чтобы убедиться, что ее точка замерзания приемлема для зимних условий.

Проверьте аккумуляторную батарею и электропроводку

Зимой возрастает нагрузка на систему электропитания автомобиля. **Визуально осмотрите аккумуляторную батарею и электропроводку как описано в разделе 7.** Рекомендуем обратиться к уполномоченному дилеру HYUNDAI для проверки заряда АКБ.

При необходимости залейте зимнее масло

В некоторых климатических зонах в холодную погоду рекомендуется использовать зимнее масло пониженной вязкости. Соответствующие рекомендации см. в разделе 8. За консультацией относительно количества используемого масла, необходимого для вашего региона, обратитесь к уполномоченному дилеру HYUNDAI.

Управление автомобилем

Проверьте свечи зажигания и систему зажигания

Осмотрите свечи зажигания, как описано в разделе 7, и замените их при необходимости. Также проверьте всю электропроводку и компоненты системы зажигания на наличие трещин, следов износа или иных повреждений.

Предохраните замки дверей от замерзания

Для предотвращения замерзания замков впрысните разрешенную к применению противообледенительную жидкость или глицерин в скважину замка. Если замок обледенел снаружи, напылите на него указанную противообледенительную жидкость, чтобы удалить лед. Если замок замерз внутри, его можно разморозить нагретым ключом. Обращайтесь с горячим ключом осторожно, чтобы не обжечься.

Используйте разрешенный к применению антифриз в системе стеклоомывателя

Для предотвращения замерзания воды в системе стеклоомывателя смешайте ее с разрешенным к применению антифризом в соответствии с инструкцией на упаковке. Антифриз для стеклоомывателя можно приобрести у авторизованного дилера HYUNDAI и в большинстве магазинов автозапчастей. Не используйте охлаждающую жидкость для двигателей или антифризы другого типа, так как они могут повредить лакокрасочные покрытия.

Не допускайте примерзания стояночного тормоза

В некоторых условиях может произойти примерзание включенного стояночного тормоза. Чаще всего это происходит при скоплении снега или льда вокруг или рядом с задними тормозами, а также при попадании воды в тормоза. Если есть опасность примерзания стояночного тормоза, используйте его только кратковременно при установке рычага переключения передач в положение "P" (АКПП), либо при включении первой передачи или передачи заднего хода (МКПП), а для удержания автомобиля на месте подложите под колеса колодки. После этого отпустите стояночный тормоз.

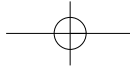

Не допускайте накопления снега и льда под днищем

В некоторых условиях под крыльями автомобиля может набиться снег и образоваться лед, которые мешают управлению. В условиях зимней езды, когда это может произойти, периодически проверяйте днище автомобиля на наличие помех для поворота передних колес и перемещения элементов рулевого управления.

Имейте в автомобиле аварийное оснащение

В автомобиле должно иметься аварийное оснащение, соответствующее суровости погодных условий. В его состав могут входить цепи противоскольжения, буксировочные ленты или цепи, карманный фонарь, сигнальные огни, песок, лопата, провода для запуска двигателя от внешней аккумуляторной батареи, скребок для очистки стекол, перчатки, подстилка, чехлы, одеяло и т. д..

Не помещайте посторонние предметы или материалы в моторный отсек

Присутствие посторонних предметов или материалов, мешающих охлаждению двигателя в моторном отсеке может привести к неисправности или возгоранию. Производитель не несет ответственности за ущерб, причиненный подобным образом.

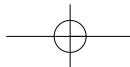

Управление автомобилем

БУКСИРОВКА ПРИЦЕПА (ДЛЯ ЕВРОПЫ)

Прежде чем использовать свой автомобиль для буксировки прицепа необходимо ознакомиться с местными правилами, утвержденными соответствующим ведомством. Из-за различий в законодательстве разных стран могут различаться требования к буксировке прицепов, автомобилей или иных транспортных средств и устройств. За более подробными сведениями по буксировке обратитесь в официальный дилерский центр HYUNDAI.

Помните, что вождение автомобиля с прицепом отличается от управления одиночным автомобилем. Вождение автомобиля с прицепом означает изменения в управлении, надежности и расходе топлива. Для безопасного управления автомобилем с прицепом требуется пригодное для этой цели и надлежащим образом используемое оборудование. Повреждения автомобиля, связанные с ошибками при буксировке, не покрываются гарантией производителя.

Этот раздел содержит много важных, проверенных временем рекомендаций и правил безопасности по вождению автомобиля с прицепом. Многие из них имеют большое значение для Вашей безопасности и безопасности пассажиров. Внимательно прочитайте этот раздел перед буксировкой прицепа.

ОСТОРОЖНО

Соблюдайте следующие меры предосторожности:

- **Непригодное для этой цели оборудование или ошибки управления могут привести к потере контроля над автомобилем с прицепом. Например, если прицеп слишком тяжелый, эффективность торможения может быть уменьшена.**

(Продолжение)

(Продолжение)

В результате можете пострадать или погибнуть вы сами и ваши пассажиры. Буксируйте прицеп только при полном соблюдении всех рекомендаций данного раздела.

- **Перед буксировкой убедитесь в том, что полная масса прицепа, GCW (полная масса автопоезда), GVW (полная масса автомобиля), GAW (полная нагрузка на мост) и нагрузка от дышла прицепа не выходят за пределы ограничений.**
- **При буксировке прицепа убедитесь, что система ISG отключена.**

i Информация - Для Европы

- Технически допустимая максимальная нагрузка на задний мост (мосты) может быть превышена максимум на 15 % и технически допустимая максимальная полная масса транспортного средства может быть превышена на максимум 10 % или 100 кг (220,4 фунтов), в зависимости от того, какое значение ниже. В этом случае не превышайте скорость 100 км/ч (62,1 мили в час) для транспортного средства категории M1 или 80 км/ч (49,7 мили в час) для транспортного средства категории N1.
- Когда транспортное средство категории M1 буксирует прицеп, дополнительная нагрузка, приложенная к сцепному устройству прицепа, может вызвать превышение максимальной допустимой нагрузки на шины, но не более чем на 15 %. В этом случае не превышайте скорость 100 км/ч (62,1 мили/ч) и увеличьте давление в шинах, по крайней мере, на 0,2 бар.

При буксировке прицепа

Ниже приведены несколько важных рекомендаций, если принято решение о буксировке прицепа:

- Рассмотрите вопрос использования системы контроля раскачивания прицепа. Узнайте у продавца прицепов о системе контроля раскачивания прицепа.
- Не используйте свой автомобиль для буксировки прицепа в период обкатки двигателя, то есть первые 2 000 км (1 200 миль). Несоблюдение этого требования может привести к серьезной поломке двигателя или коробки передач.
- Планируя использование прицепа, обязательно обратитесь в официальный дилерский центр HYUNDAI, чтобы получить информацию о дополнительных требованиях, например, по использованию буксировочного комплекта и т. п.

- Двигайтесь только с умеренной скоростью (менее 100 км/ч (60 миль/ч)) или с размещенным ограничением скорости буксировки.
- На затяжных подъемах не превышайте скорость 70 км/ч (45 миль/ч) или обозначенную дорожным знаком максимальную скорость буксировки, в зависимости от того, что меньше.
- Внимательно изучите информацию об ограничениях по массе и нагрузке, приведенной на следующих страницах.

Управление автомобилем

Масса прицепа

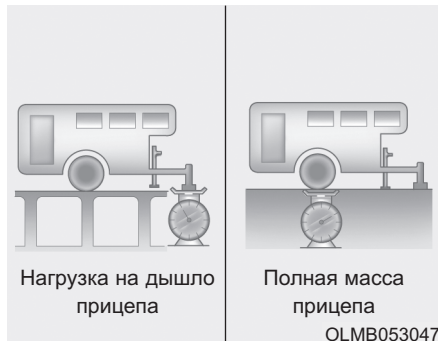

Какова безопасная максимальная масса прицепа? Его масса никогда не должна превышать максимальной массы прицепа с тормозной системой. Но даже такой прицеп может быть слишком тяжелым. Это зависит от планов использования прицепа. Важно все, например, скорость, высота над уровнем моря, уклоны дороги, температура наружного воздуха и то, как часто автомобиль используется для буксировки прицепа. Оптимальная масса прицепа может также зависеть от имеющегося в автомобиле специального оборудования.

5-214

Нагрузка на дышло прицепа

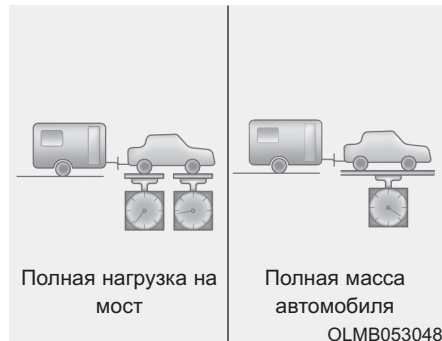

Нагрузка на дышло прицепа имеет большое значение, поскольку она влияет на полную массу автомобиля. Нагрузка на дышло прицепа не должна превышать более 10% от полной массы прицепа, загруженного в пределах максимально допустимой нагрузки на дышло.

После загрузки прицепа взвесьте прицеп и затем нагрузку на дышло по отдельности, чтобы убедиться в том, что они соответствуют требованиям. Если они не соответствуют, можно просто скорректировать их, для этого просто передвинуть некоторые предметы в прицепе.

⚠ ОСТОРОЖНО

Соблюдайте следующие меры предосторожности:

- **Никогда не загружайте заднюю часть прицепа больше, чем переднюю часть. Груз в передней части прицепа должен составлять примерно 60% от полного груза; соответственно, груз в задней части прицепа должен составлять примерно 40% от полного груза.**
- **Никогда не превышайте пределы для максимальной массы прицепа и тягового устройства прицепа.**

Ненадлежащая погрузка может привести к повреждению автомобиля и/или травме. Проверьте массы и нагрузку на коммерческих весах или на посту дорожной инспекции, оборудованном весами.

Указатель масс и расстояний при буксировке прицепа

Позиция		Бензиновый двигатель								
		1,6 GDI	2,0 MPI				1,6 T-GDI			
		2WD	2WD		4WD		2WD		4WD	
		M/T	M/T	A/T	M/T	A/T	M/T	DCT	M/T	DCT
Максимальная масса прицепа кг (фунтов)	Без тормозной системы	650 (1 433)	750 (1 653)	750 (1 653)	750 (1 653)	750 (1 653)	750 (1 653)	750 (1 653)	750 (1 653)	750 (1 653)
	С тормозной системой	1 400 (3 086)	1 900 (4 189)	1 600 (3 527)	1 900 (4 189)	1 600 (3 527)	1 900 (4 189)	1 600 (3 527)	1 900 (4 189)	1 600 (3 527)
Максимально допустимая статическая вертикальная нагрузка на сцепное устройство кг (фунтов)		100 (220)								
Рекомендуемое расстояние от центра заднего колеса до места сцепки мм (дюймов)		1 000 (39,37)								

Позиция		Дизельный двигатель								
		1,6 TCI (низк.)	1,6 TCI (выс.)				2,0 TCI (выс.)		2,0 TCI (48V HEV)	
		2WD	2WD		4WD		4WD		4WD	
		M/T	M/T	DCT	M/T	DCT	M/T	A/T	M/T	A/T
Максимальная масса прицепа кг (фунтов)	Без тормозной системы	750 (1 653)	750 (1 653)	750 (1 653)	750 (1 653)	750 (1 653)	750 (1 653)	750 (1 653)	750 (1 653)	750 (1 653)
	С тормозной системой	1 400 (3 086)	1 400 (3 086)	1 600 (3 527)	1 400 (3 086)	1 600 (3 527)	2 200 (4 850)	1 900 (4 189)	2 200 (4 850)	1 900 (4 189)
Максимально допустимая статическая вертикальная нагрузка на сцепное устройство кг (фунтов)		100 (220)								
Рекомендуемое расстояние от центра заднего колеса до места сцепки мм (дюймов)		1 000 (39,37)								

M/T : Механическая коробка передач, A/T : Автоматическая коробка переада, DCT : Коробка передач с двойным сцеплением

Управление автомобилем

Оборудование для буксировки прицепа

Фаркопы

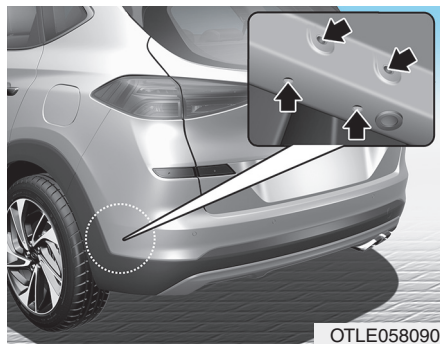

i Информация

Монтажные отверстия для креплений фаркопа расположены по обеим сторонам нижней крышки за задними колесами.

Правильный выбор сцепного устройства имеет большое значение. Боковые ветры, проходящие большегрузные самосвалы и неровные дороги - только некоторые причины необходимости правильного выбора сцепного устройства. Ниже приведены несколько правил, которым надо следовать.

- Требуется ли выполнить отверстия в кузове автомобиля для установки сцепного устройства прицепа? Если да, то после демонтажа этого устройства герметично закройте отверстия. Если их не загерметизировать, то в автомобиль смогут проникать выхлопные газы, включая угарный газ (CO), а также грязь и вода.

- Бамперы автомобиля не предназначены для крепления сцепных устройств. Не крепите к ним арендованные сцепные устройства или устройства бамперного типа. Используйте только сцепные устройства, которые крепятся к раме, а не к бамперу.
- Принадлежности для буксировки прицепов HYUNDAI можно приобрести в официальном дилерском центре HYUNDAI.

Предохранительные цепи

Всегда в обязательном порядке используйте предохранительные цепи между автомобилем и прицепом. Перекрестите предохранительные цепи под дышлом прицепа так, чтобы оно не упало на дорогу при отсоединении от сцепного устройства. Инструкции по использованию предохранительных цепей могут быть предоставлены производителем сцепного устройства или прицепа. Следуйте рекомендациям производителя по креплению предохранительных цепей. Всегда оставляйте достаточно слабину, чтобы обеспечить прохождение поворота с прицепом. Никогда не допускайте волочения предохранительных цепей по дороге.

Тормозная система прицепа

Если прицеп оборудован тормозной системой, убедитесь, что она соответствует национальному законодательству, правильно установлена и работоспособна.

Если масса прицепа превышает максимально допустимую массу для прицепа без тормозов, его необходимо оборудовать надлежащими тормозами. Обязательно прочтите и соблюдайте инструкции по тормозной системе прицепа, чтобы должным образом выполнять ее установку, регулировку и обслуживание. Не забудьте подключить тормозную систему прицепа к тормозной системе автомобиля.

⚠ ОСТОРОЖНО

Не используйте прицеп с независимой тормозной системой, если имеются сомнения в правильности регулировки тормозной системы. Эту регулировку должны выполнять только профессионалы. Для выполнения этой работы обратитесь в компетентный центр по обслуживанию прицепов.

Управление автомобилем

Управление автомобилем с прицепом

Для буксировки прицепа требуется определенный опыт. Перед выездом на общую дорогу необходимо ознакомиться с устройством прицепа. Опробуйте сами, насколько чувствительно управление и как ведут себя тормоза с добавленной массой прицепа. И всегда помните, что управляемое транспортное средство теперь намного длиннее и не столь чувствительно к управлению, как отдельный автомобиль.

Перед началом движения проверьте сцепное устройство и платформу прицепа, предохранительные цепи, электрические соединения, осветительные приборы, шины и тормоза.

Во время поездки периодически проверяйте надежность крепления багажа, а также работу осветительных приборов и тормозной системы прицепа.

Расстояние

Увеличьте, по меньшей мере вдвое, обычный интервал до следующих впереди автомобилей. Это позволит избежать ситуаций, которые требуют резкого торможения и крутых поворотов.

Обгон

При буксировке прицепа необходимая для обгона дистанция увеличивается. Кроме того, вследствие увеличенной длины автомобиля с прицепом, для возврата в свой ряд требуется значительно большее расстояние до обогнанного автомобиля.

Движение задним ходом

Держите рулевое колесо одной рукой снизу. Затем, чтобы переместить прицеп влево, просто двигайте руку влево. Чтобы переместить прицеп вправо, двигайте руку вправо.

Всегда подавайте назад медленно и, по возможности, попросите кого-либо направлять Вас.

Движение на поворотах

Когда Вы поворачиваете с прицепом, делайте более плавные повороты, чем обычно. Сделайте это так, чтобы прицеп не занесло на обочину, чтобы он не ударился о бордюрные камни, дорожные знаки, деревья или другие объекты. Не допускайте рывков и резких маневров. Заблаговременно включайте сигналы поворота.

Указатели поворота

Автомобиль, буксирующий прицеп, должен иметь дополнительные указатели поворота и проводку. Зеленые стрелки на панели приборов мигают всякий раз при подаче сигнала о повороте или смене полосы движения. Правильно подключенные осветительные приборы прицепа также мигают, предупреждая других водителей о Вашем намерении выполнить поворот, поменять полосу движения или остановиться.

При буксировке прицепа зеленые стрелки на панели приборов будут мигать при повороте, даже если перегорят лампы указателей поворота на прицепе.

В результате Вы будете полагать, что водители следующих за Вами автомобилей видят Ваши сигналы, но фактически сигналов им не будет видно. Поэтому важно периодически проверять исправность ламп прицепа. Также обязательно проверяйте работу осветительных приборов каждый раз при отсоединении и последующем повторном соединении разъемов электропроводки.

⚠ ОСТОРОЖНО

Не подключайте систему освещения прицепа непосредственно к системе освещения автомобиля. Используйте разрешенный к применению жгут проводов прицепа. Невыполнение этого требования может привести к повреждению электрической системы автомобиля и (или) травмам. Обратитесь в официальный дилерский центр HYUNDAI за помощью.

Управление автомобилем

Управление автомобилем на склонах

Сбавьте скорость и включите пониженную передачу перед началом движения на затяжном или крутом спуске. Если не включить пониженную передачу, придется часто тормозить, это приведет к перегреву тормозов и снижению их эффективности.

На длинных подъемах включите более низкую передачу, снизьте скорость до примерно 70 км/ч (45 миль в час), чтобы исключить вероятность перегрева двигателя и коробки передач.

Если масса прицепа превышает максимально допустимую массу прицепа без тормозов, и имеется автомобиль с автоматической коробкой передач/двойным сцеплением, то для буксировки прицепа необходимо установить "D" (Движение).

Управление автомобилем в режиме "D" (движение) при буксировке прицепа минимизирует повышение температуры тормозов и продлевает срок службы коробки передач.

5-220

К СВЕДЕНИЮ

Чтобы исключить перегрев двигателя и коробки передач:

- При буксировке прицепа на крутых подъемах (более 6%) особое внимание обращайте на указатель температуры охлаждающей жидкости двигателя, чтобы не допустить перегрева двигателя. Если указатель температуры охлаждающей жидкости входит в зону шкалы "H" (повышенная температура), как можно скорее остановите автомобиль в безопасном месте и дайте двигателю поработать на холостом ходу, пока он не охладится. После того как двигатель достаточно охладится движение можно продолжить.
- Скорость движения необходимо выбирать в зависимости от массы прицепа и крутизны подъема.

(Продолжение)

(Продолжение)

- Если автомобиль, оснащенный коробкой передач с двойным сцеплением, буксирует прицеп на крутом уклоне, сцепление коробки передач может перегреваться.

В случае перегрева сцепления включается режим обеспечения безопасности. При включении режима обеспечения безопасности мигает индикатор положения передачи и подается звуковой сигнал.

В это время на ЖК дисплей выводится предупреждающее сообщение, а движение автомобиля может потерять плавность.

При игнорировании этого предупреждения условия движения могут ухудшиться.

(Продолжение)

(Продолжение)

Для возврата к нормальным условиям движения остановите автомобиль на ровной дороге и, прежде чем продолжить движение, на несколько минут выжмите педаль рабочего тормоза.

Парковка на склонах

Как правило, если прицеп присоединен к автомобилю, вы не должны парковать автомобиль на склоне.

Однако если все-таки приходится парковать прицеп на склоне, выполните следующие действия:

1. Встаньте на место для парковки.
Поверните рулевое колесо в сторону бордюра (вправо, если направление вниз по уклону, влево, если направление вверх по уклону).
2. Установите рычаг селектора в положение "R" (для автомобиля с автоматической коробкой передач/двойным сцеплением) или рычаг переключения передач в нейтральное положение (МКПП).
3. Задействуйте стояночный тормоз и выключите двигатель.
4. Положите стояночные колодки под колеса прицепа со стороны колес вниз по склону.

5. Запустите двигатель, нажмите на педаль тормоза, включите нейтральное положение, отпустите стояночный тормоз и медленно отпустите тормоза, чтобы стояночные колодки прицепа восприняли нагрузку.
6. Снова нажмите на педаль тормоза и задействуйте стояночные тормоза.
7. Переведите рычаг переключения передач в положение R (парковка, для автомобиля с автоматической коробкой передач/двойным сцеплением) или на 1-ю передачу, когда автомобиль припаркован на подъеме, и передачу R (задний ход) на спуске (для автомобилей с МКПП).
8. Выключите двигатель и отпустите тормоза автомобиля, но оставьте включенным стояночный тормоз.

⚠ ОСТОРОЖНО

Чтобы исключить вероятность серьезных травм и гибели:

- Не выходите из автомобиля до тех пор, пока не будет надежно задействован стояночный тормоз. Если двигатель остается включенным, возможно внезапное движение автомобиля. В результате Вы и другие люди могут серьезно пострадать или погибнуть.
- Не выжимайте педаль акселератора для удерживания автомобиля на подъеме.

Подготовка к отъезду с парковки на склоне

1. Когда рычаг переключения передач находится в положении Р (парковка, для автомобиля с автоматической коробкой передач/двойным сцеплением) или на нейтрали (для автомобилей с МКПП), задействуйте рабочий тормоз и удерживайте педаль тормоза, выполняя следующее:
 - Запустите двигатель;
 - Включите передачу; и
 - Отпустите стояночный тормоз.
2. Медленно уберите ногу с педали тормоза.
3. Медленно продвиньтесь, чтобы освободить прицеп от стояночных колодок.
4. Остановитесь, чтобы подобрать и убрать на хранение стояночные колодки.

Техническое обслуживание при буксировке прицепа

При регулярной буксировке прицепа требуется более частое обслуживание автомобиля. Особое внимание следует обратить на проверку уровней моторного масла, жидкости для автоматической коробки передач, смазки мостов и жидкости системы охлаждения. Важно также чаще проверять состояние тормозов. Если Вы водите автомобиль с прицепом, просмотрите эти разделы, прежде чем отправитесь в поездку. Не забывайте про обслуживание прицепа и сцепного устройства. Соблюдайте график технического обслуживания, приложенный к прицепу, и периодически проверяйте его. Желательно, чтобы проверки выполнялись ежедневно перед началом движения. Самое важное, чтобы были затянуты все гайки и болты сцепного устройства.

К СВЕДЕНИЮ

Чтобы исключить вероятность повреждения автомобиля:

- В жаркую погоду или при движении на подъем повышенная нагрузка, обусловленная прицепом, вызывает перегрев. Если указатель температуры охлаждающей жидкости показывает перегрев, выключите воздушный кондиционер и остановитесь в безопасном месте, чтобы охладить двигатель.
- При буксировке чаще проверяйте уровень жидкости в коробке передач.
- Если автомобиль не оборудован воздушным кондиционером, для улучшения характеристики двигателя при буксировке прицепа установите вентилятор конденсатора.

Управление автомобилем

МАССА АВТОМОБИЛЯ

На водительской двери имеются две таблички с указанием разрешенной массы нагрузки автомобиля, табличка с информацией о шинах и нагрузке, и сертификационная табличка.

Перед загрузкой автомобиля ознакомьтесь со следующими терминами, позволяющими понять массовые характеристики автомобиля по данным сертификационной таблички:

Собственная масса полностью снаряженного автомобиля

Это масса автомобиля, включая полностью заправленный топливный бак и все стандартное оборудование. Она не включает пассажиров, груз или дополнительное оборудование.

Собственная масса автомобиля

Это масса нового автомобиля, полученного от дилера, на которое установлено некоторое дополнительное оборудование.

Масса груза

Эта масса содержит все массы, добавленные к собственной массе полностью снаряженного автомобиля, включая груз и дополнительное оборудование.

Полная нагрузка на мост (GAW)

Это полная масса, приходящаяся на каждый мост (передний и задний) - включая собственную массу автомобиля и все полезные нагрузки.

Полная номинальная нагрузка на мост (GAWR)

Это максимально допустимая масса, которую может нести один мост (передний или задний). Эти значения указаны на сертификационной табличке.

Полная нагрузка на каждый мост никогда не должна превышать GAWR.

Полная масса автомобиля (GVW)

Это собственная масса полностью снаряженного автомобиля с массой груза и массой пассажиров.

Номинальная полная масса автомобиля (GVWR)

Это максимально допустимая масса полностью груженого автомобиля (включая все опции, оборудование, пассажиров и груз). Номинальная полная масса автомобиля (GVWR) указана на сертификационной табличке, расположенной на двери водителя.

Перегрузка

ОСТОРОЖНО

Полная номинальная нагрузка на мост (GAWR) и номинальная полная масса автомобиля (GVWR) для Вашего автомобиля указаны на сертификационной табличке, закрепленной на двери водителя (или переднего пассажира). Превышение этих номинальных нагрузок может привести к аварии или повреждению автомобиля. Можно рассчитать массу нагрузки, взвесив предметы (и людей) перед тем, как поместить их в автомобиль. Старайтесь не перегружать автомобиль.

Действия в чрезвычайной ситуации

Световая аварийная сигнализация	6-3	Если спустилась шина во время движения (замена на запасную шину).....	6-21
В случае непредвиденной ситуации во время движения.....	6-3	Домкрат и инструменты	6-21
Если двигатель остановился во время движения	6-3	Замена колеса	6-22
Если двигатель остановился на перекрестке	6-4	Наклейка домкрата.....	6-28
Если спустилась шина во время движения	6-4	Заявление о соответствии нормативам ЕС для домкрата	6-29
Если не удастся запустить двигатель	6-5	Если спущена шина (с комплектом TireMobilityKit) - Тип А	6-30
Если двигатель не проворачивается или проворачивается медленно	6-5	Введение	6-30
Если двигатель проворачивается нормально, но не запускается	6-5	Указания о безопасном использовании комплекта TireMobilityKit	6-31
Запуск двигателя от внешнего источника	6-6	Компоненты TireMobilityKit	6-33
Если двигатель перегревается.....	6-11	Пользование комплектом TireMobilityKit	6-34
Система контроля давления в шинах (СКДШ)	6-13	Распределение герметика.....	6-36
Проверьте давление в шинах	6-13	Проверка давления в шине	6-36
Система контроля давления в шинах	6-14	Если спущена шина (с комплектом TireMobilityKit) - Тип В	6-39
Индикаторное устройство низкого давления в шине.....	6-15	Введение	6-39
Указатель положения низкого давления в шине и индикатор давления в шинах	6-15	Указания о безопасном использовании комплекта TireMobilityKit	6-40
Индикатор неисправности системы TPMS (система контроля давления в шинах)	6-17	Компоненты TireMobilityKit	6-42
Замена шины, оборудованной системой TPMS.	6-18	Пользование комплектом TireMobilityKit	6-43
		Распределение герметика.....	6-45
		Проверка давления в шине	6-45

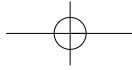

Буксировка	6-48
Служба перемещения транспортных средств ...	6-48
Съемный буксирный крюк	6-50
Аварийная буксировка	6-51
Аварийный комплект.....	6-54
Огнетушитель.....	6-54
Аптечка	6-54
Знак аварийной остановки.....	6-55
Шинный манометр	6-55
Экстренный вызов ERA-GLONASS	6-56
Система ERA-GLONASS	6-57

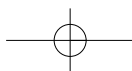

СВЕТОВАЯ АВАРИЙНАЯ СИГНАЛИЗАЦИЯ

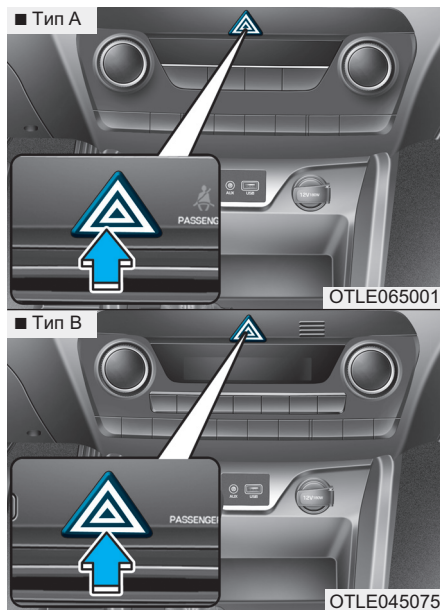

Световая аварийная сигнализация служит в качестве предупреждения других водителей о необходимости соблюдения предельной осторожности при нахождении вблизи данного транспортного средства.

Она должна использоваться всякий раз, когда выполняется аварийный ремонт или когда транспортное средство остановлено на обочине дороги.

Для включения или выключения световой аварийной сигнализации следует нажать на переключатель аварийной сигнализации при любом положении кнопки пуска/останова. Кнопка расположена на обрамлении центральной панели. Все сигналы поворота начнут мигать одновременно.

- Световая аварийная сигнализация может работать независимо от того, движется транспортное средство или остановлено.
- При включенной световой аварийной сигнализации сигналы поворота не работают.

В СЛУЧАЕ НЕПРЕДВИДЕННОЙ СИТУАЦИИ ВО ВРЕМЯ ДВИЖЕНИЯ

Если двигатель остановился во время движения

- Постепенно уменьшать скорость, ведя транспортное средство по прямой линии. Осторожно остановиться на обочине дороги в безопасном месте.
- Включить световую аварийную сигнализацию.
- Попытаться запустить двигатель. Если не удастся запустить двигатель транспортного средства, рекомендуется обратиться к официальному дилеру HYUNDAI.

Действия в чрезвычайной ситуации

Если двигатель остановился на перекрестке

Если двигатель остановился на перекрестке или пересечении дорог, следует установить рычаг переключения передач в положение N (нейтраль) и выкатить транспортное средство в безопасное место.

Если спустилась шина во время движения

Если шина начинает спускаться во время движения:

- Убрать ногу с педали акселератора и продолжать ехать прямо, позволяя транспортному средству снизить скорость. Не следует тормозить и пытаться выехать на обочину дороги, так как это может привести к потере управления над транспортным средством и стать причиной аварии. После снижения скорости транспортного средства до безопасного уровня можно начать осторожно тормозить, затем необходимо остановить транспортное средство на обочине дороги. Для остановки должен быть выбран ровный участок с твердой поверхностью, расположенный как можно дальше от дороги. Запрещается останавливаться на разделительной полосе автомагистрали.

- После остановки транспортного средства необходимо нажать на выключатель аварийной сигнализации, установить рычаг переключения передач в положение P (парковка, для автомобиля с автоматической коробкой передач/двойным сцеплением) или в нейтральное положение (для транспортных средств с МКПП), применить стояночный тормоз и перевести зажигание в положение LOCK/OFF.
- Все пассажиры должны выйти из транспортного средства. При этом они должны находиться с противоположной от дороги стороны транспортного средства.
- При замене колеса должны соблюдаться инструкции, которые приводятся далее в этой главе.

ЕСЛИ НЕ УДАЕТСЯ ЗАПУСТИТЬ ДВИГАТЕЛЬ

Если двигатель не проворачивается или проворачивается медленно

- Убедитесь, что рычаг переключения передач установлен в положение N (нейтраль) или P (парковка) для транспортных средств с АКПП/двойным сцеплением. Пуск двигателя возможен только в случае установки рычага переключения передач в положение N (нейтраль) или P (парковка).
- Проверить соединения выводов аккумуляторной батареи и убедиться, что они чистые и хорошо затянуты.
- Включить освещение салона. Если лампы тускнеют или гаснут при включении стартера - аккумуляторная батарея разряжена.

Не следует пытаться запускать двигатель путем буксировки или толкания транспортного средства. Это может привести к повреждению транспортного средства. **См. инструкции по запуску двигателя от внешнего источника, приведенные в этой главе.**



ВНИМАНИЕ

Попытка пуска двигателя путем буксировки или толкания транспортного средства приведет к попаданию большого количества топлива в каталитический нейтрализатор, что может привести к повреждению системы контроля за выбросами.

Если двигатель проворачивается нормально, но не запускается

- Проверить уровень топлива и залить топливо, в случае необходимости.

Если двигатель по-прежнему не запускается, рекомендуется обратиться к официальному дилеру HYUNDAI.

Действия в чрезвычайной ситуации

ЗАПУСК ДВИГАТЕЛЯ ОТ ВНЕШНЕГО ИСТОЧНИКА

Запуск двигателя от внешнего источника может представлять опасность, если выполняется неправильно. Должна выполняться приведенная в этом разделе процедура пуска двигателя от внешнего источника, чтобы избежать серьезной травмы или повреждения транспортного средства. При отсутствии уверенности в возможности правильно выполнить пуск двигателя от внешнего источника рекомендуется воспользоваться услугами специалиста по обслуживанию или эвакуатора.

ОСТОРОЖНО

Для предотвращения вероятности **СЕРЬЕЗНОЙ ТРАВМЫ** или **СМЕРТИ** при выполнении работ рядом с аккумуляторной батареей или при ее обслуживании всегда следует принимать следующие меры предосторожности:



Перед началом работ с аккумуляторной батареей следует прочитать приведенные ниже инструкции.



Следует использовать защитные очки для защиты глаз от брызг электролита.

(Продолжение)

(Продолжение)



Запрещается пользоваться открытым огнем или курить в непосредственной близости от аккумуляторной батареи.



В элементах аккумуляторной батареи всегда присутствует легко воспламеняющийся газообразный водород, который может взорваться.



Аккумуляторные батареи должны храниться вне досягаемости детей.

(Продолжение)

(Продолжение)

В аккумуляторных батареях содержится серная кислота, которая вызывает сильную коррозию. Недопустимо попадание кислоты в глаза, а также на кожу или одежду.

При попадании кислоты в глаза их следует промывать чистой водой не менее 15 минут и немедленно обратиться за медицинской помощью. При попадании кислоты на кожу необходимо тщательно промыть пораженный участок. Если пораженное место болит или имеет признаки ожога, следует немедленно обратиться за медицинской помощью.

(Продолжение)**(Продолжение)**

- При подъеме аккумуляторной батареи с пластмассовым корпусом чрезмерное нажатие может привести к разливу аккумуляторной кислоты. Поднимать аккумуляторную батарею следует с помощью специального приспособления для ее переноски или держась руками за противоположные углы.
- Запрещается пытаться выполнить пуск двигателя от внешнего источника, если замерз электролит в установленной на транспортном средстве аккумуляторной батарее.
- **ЗАПРЕЩАЕТСЯ** производить зарядку аккумуляторной батареи, если она подключена к транспортному средству.

(Продолжение)**(Продолжение)**

- Система зажигания работает под высоким напряжением. **ЗАПРЕЩАЕТСЯ** прикасаться к этим компонентам при работающем двигателе или кнопке пуска/останова в положении ON (вкл.).
- Недопустимо соприкосновение между собой (+) и (-) кабелей для запуска от внешнего источника. При этом может образоваться искра.
- Аккумуляторная батарея может треснуть или взорваться, если попытаться производить пуск от внешнего источника с разряженной или замерзшей аккумуляторной батареей.

Действия в чрезвычайной ситуации

К СВЕДЕНИЮ

Для предотвращения повреждения транспортного средства:

- Для пуска двигателя должен использоваться только 12-вольтовый источник питания (аккумуляторная батарея или другой источник питания).
- Запрещается пытаться выполнить пуск двигателя путем буксировки или толкания транспортного средства.

Информация



Несоответствующая утилизация батареи может оказать вредное влияние на окружающую среду и здоровье человека. Утилизация аккумуляторной батареи должна производиться согласно местным законам и норм.

Процедура запуска двигателя от внешнего источника

1. Расположить транспортные средства на достаточно близком расстоянии друг от друга, чтобы длина кабелей для запуска от внешнего источника была достаточной.
2. Следует избегать контакта с вентиляторами и любыми другими движущимися деталями в моторном отсеке, даже если двигатель транспортного средства остановлен.
3. Выключить все электрические устройства, такие как радиоприемник, осветительные приборы, кондиционер и т. д. Установить рычаг переключения передач в положение Р (парковка, для транспортных средств с МКПП/КПП с двойным сцеплением) или в нейтральное положение (для механических коробок передач) и применить стояночные тормоза. Двигатели на обоих транспортных средствах должны быть остановлены.

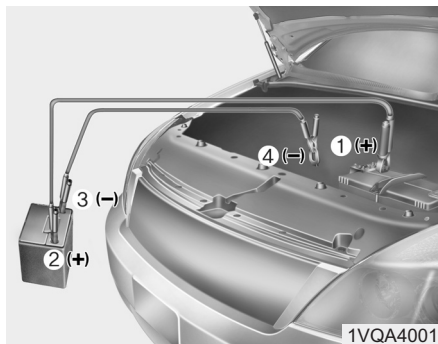

4. Подключите пусковые кабели, строго следуя указанной на рисунке последовательности. В первую очередь подключается пусковой кабель к положительному красному выводу (+) для пуска от внешнего источника на транспортном средстве с разряженной АКБ (1).
5. Второй конец пускового кабеля подключается к положительному (+) красному выводу АКБ/выводу для пуска от внешнего источника на транспортном средстве с заряженной АКБ (2).

6. Подсоедините второй пусковой кабель к черному отрицательному (-) выводу АКБ/"массе" шасси на транспортном средстве с заряженной АКБ (3).
7. Подсоедините другой конец второго пускового кабеля к черному отрицательному (-) выводу "массы" шасси на транспортном средстве с разряженной АКБ (4).

Недопустимо подключать кабели к каким-либо другим местам помимо соответствующих выводов АКБ, выводов для пуска от внешнего источника или соответствующей "массы".
Недопустимо наклоняться над аккумуляторной батареей, когда производится подключение.

8. Запустите двигатель на транспортном средстве с заряженной батареей и дайте ему поработать несколько минут с частотой приблизительно 2 000 об/мин. После этого выполните пуск двигателя транспортного средства с разряженной АКБ.

Если двигатель не удается запустить после нескольких попыток, то, вероятно, необходимо выполнить техническое обслуживание. В этом случае следует обратиться за квалифицированной помощью. Если причина разрядки АКБ не очевидна, рекомендуется доставить транспортное средство официальному дилеру HYUNDAI для выполнения проверки.

Действия в чрезвычайной ситуации

Отсоединять кабели для запуска от внешнего источника следует в обратной последовательности:

1. Отсоедините пусковой кабель от черного отрицательного (-) вывода "массы" шасси на транспортном средстве с разряженной АКБ (4).
2. Отсоедините другой конец пускового кабеля от черного отрицательного (-) вывода АКБ/вывода "массы" шасси на транспортном средстве с заряженной АКБ (3).
3. Отсоедините второй пусковой кабель от положительного (+) красного вывода АКБ/вывода для пуска от внешнего источника на транспортном средстве с заряженной АКБ (2).
4. Отсоедините другой конец пускового кабеля от положительного (+) красного вывода для пуска от внешнего источника на транспортном средстве с разряженной АКБ (1).

ЕСЛИ ДВИГАТЕЛЬ ПЕРЕГРЕВАЕТСЯ



Если указатель температуры показывает перегрев, чувствуется потеря мощности или слышен громкий стук или детонация, двигатель может быть перегрет. Если это произойдет, вы должны:

1. Как можно скорее съехать с дороги и остановить транспортное средство, когда это будет безопасно.

2. Установить рычаг переключения передач в положение Р (парковка, для автомобиля с автоматической коробкой передач/двойным сцеплением) или в нейтральное положение (для транспортных средств с механической коробкой передач/двойным сцеплением) и применить стояночный тормоз. Выключить кондиционер, если он включен.

3. Если охлаждающая жидкость двигателя вытекает из под транспортного средства или из-под капота вырывается пар, двигатель необходимо остановить. Не следует открывать капот, пока не прекратится вытекание охлаждающей жидкости и выделение пара. Если протечек охлаждающей жидкости не видно, двигатель следует оставить работать, при этом необходимо убедиться, что вентилятор системы охлаждения двигателя работает. Если вентилятор не работает, двигатель должен быть остановлен.

ОСТОРОЖНО



Для предотвращения серьезных травм не следует касаться при работающем двигателе движущихся частей, таких как вентилятор системы охлаждения и приводные ремни.

4. Проверить на отсутствие протечек охлаждающей жидкости радиатор, шланги и пространство под транспортным средством. (Если используется кондиционер, то вытекание из него холодной воды после остановки транспортного средства считается нормальным).
5. При наличии протечек охлаждающей жидкости двигателя рекомендуется обратиться к официальному дилеру HYUNDAI.

Действия в чрезвычайной ситуации

⚠ ОСТОРОЖНО

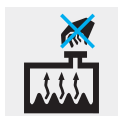

НЕ СЛЕДУЕТ открывать пробку радиатора или в ы к р у ч и в а т ь сливную пробку, если двигатель еще не остыл. Может произойти выброс горячей охлаждающей жидкости и пара под давлением, что может стать причиной серьезной травмы.

Необходимо остановить двигатель и дождаться охлаждения двигателя. При снятии пробки радиатора должна соблюдаться предельная осторожность. Для этого необходимо обернуть пробку толстой салфеткой и медленно повернуть ее против часовой стрелки до первой остановки.

(Продолжение)

(Продолжение)

Отойти в сторону на время стравливания давления из системы охлаждения. Когда все давление будет стравлено, нажать на пробку, используя толстую салфетку, и повернуть еще раз против часовой стрелки для окончательного снятия пробки радиатора.

6. Если причину перегрева обнаружить не удалось, следует дождаться, когда температура двигателя вернется к норме. Затем, в случае необходимости, осторожно добавить в расширительный бачок охлаждающую жидкость до среднего уровня.
7. Осторожно продолжить движение, следя за признаками перегрева. В случае повторного возникновения перегрева необходимо обратиться за помощью к официальному дилеру HYUNDAI.

⚠ ВНИМАНИЕ

- Значительные потери охлаждающей жидкости указывают на наличие утечек в системе охлаждения, поэтому рекомендуется обратиться к официальному дилеру HYUNDAI для проверки системы.
- Если двигатель перегрелся в результате низкого уровня охлаждающей жидкости, при быстром добавлении большого количества охлаждающей жидкости в двигателе могут образоваться трещины. Для предотвращения повреждения охлаждающую жидкость следует добавлять медленно небольшими порциями.

СИСТЕМА КОНТРОЛЯ ДАВЛЕНИЯ В ШИНАХ (СКДШ) (ПРИ НАЛИЧИИ)



OTLE068003



OTL045504RU

- (1) Индикаторное устройство низкого давления в шинах / индикатор неисправности СКДШ
- (2) Индикаторное устройство положения шины с низким давлением (см. на ЖК-дисплее)

Проверьте давление в шинах



- Давление в шинах можно проверить в информационном режиме на комбинации приборов.
См. "Пользовательские настройки" в главе 3.
- Давление в шинах отображается через несколько минут после начала движения.
- Если давление не отображается после остановки автомобиля, выводится сообщение «Drive to display» (Начните движение для отображения). Проверьте давление в шинах после начала движения.

- Единицы измерения давления в шинах можно изменить в настройках пользователя на комбинации приборов.
- **Фунты/кв. дюйм, кПа, бар (см. "Пользовательские настройки" в главе 3).**

Действия в чрезвычайной ситуации

Система контроля давления в шинах

ОСТОРОЖНО

Избыточное или недостаточное давление может уменьшить срок службы шины, негативно повлиять на управляемость транспортного средства и привести к внезапному разрыву шины, который может стать причиной потери управления и дорожно-транспортного происшествия.

При холодной погоде необходимо ежемесячно проверять давление в каждой из шин, включая запасное колесо (при наличии) и, при необходимости, доводить уровень давления в шинах до рекомендованного производителем (указывается на информационных табличках автомобиля и уровня давления в шинах). (Если на автомобиле установлены шины имеющие отличный от указанного на табличках размер, необходимо определить для них соответствующий уровень давления.)

6-14

В качестве дополнительной системы безопасности автомобиль может быть оборудован системой контроля давления в шинах (TPMS), которая обеспечивает индикацию значительного снижения давления в одной или нескольких шинах с помощью сигнализатора низкого давления в шинах.

Если загорается сигнализатор низкого давления в шинах, необходимо как можно скорее остановить автомобиль, проверить состояние шин и довести в них уровень давления до нормы. Продолжение движения при низком давлении в шинах может привести к перегреву и механическому разрушению шин. Эксплуатация шин с давлением ниже нормы также приводит к увеличению расхода топлива, сокращению срока службы шин, а также может повлиять на управляемость и длину тормозного пути автомобиля.

Обратите внимание, что использование системы TPMS не означает отсутствие необходимости правильного обслуживания шин или поддержания в них надлежащего давления, даже если снижение уровня давления недостаточно для срабатывания сигнализатора низкого давления в шинах системы TPMS.

В автомобиле также предусмотрен индикатор неисправности системы TPMS, обеспечивающий контроль за правильной работой системы. Индикатор неисправности СКДШ объединен с индикатором низкого давления в шинах. Когда система обнаруживает неисправность, индикатор начинает мигать в течение приблизительно одной минуты, затем продолжает светиться непрерывно. Эта последовательность продолжится после последующих запусков транспортного средства, пока существует неисправность.

Когда горит индикатор неисправностей, система, возможно, будет не в состоянии обнаружить или сигнализировать о низком давлении в шинах, как предназначено. Неисправность системы TPMS может быть вызвана различными причинами, включая установку или замену шин или колес. Всегда проверяйте показания индикатора неисправности системы TPMS после замены одной или нескольких шин или колес или обмена их местами, чтобы убедиться в работоспособности системы TPMS.

К СВЕДЕНИЮ

Обратитесь к ближайшему авторизованному дилеру HYUNDAI и проверьте систему в случае возникновения одной из указанных ниже ситуаций:

1. Индикатор низкого давления в шинах/неисправности СКДШ не загорается в течение 3 с после перевода кнопки пуска/останова в положение ON (вкл.) или запуска двигателя.
2. Индикатор неисправности СКДШ остается включенным после мигания в течение примерно 1 минуты.
3. Индикаторное устройство положения шины с низким давлением остается включенным.



Индикаторное устройство низкого давления в шине

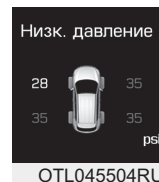

Указатель положения низкого давления в шине и индикатор давления в шинах

Когда включены предупреждающие индикаторы системы контроля давления в шинах, это означает, что в одной или нескольких шинах давление значительно ниже рекомендованного. Индикаторное устройство положения колеса с низким давлением указывает, в какой шине давление ниже нормы, включая соответствующую лампу положения.

Действия в чрезвычайной ситуации

При включении любой из ламп индикаторного устройства немедленно сбавьте скорость, избегая резких поворотов и учитывая то, что тормозной путь может быть увеличен. Следует как можно скорее остановиться и проверить шины. Накачайте шины до надлежащего уровня давления, указанного на информационной табличке автомобиля или наклейке с информацией о давлении в шинах, расположенной на внешней панели центральной стойки со стороны водителя. Если невозможно добраться до станции технического обслуживания или если давление в шине не поддерживается на должном уровне после накачивания воздуха, замените колесо со сдутой шиной на запасное.

Если после замены колеса с низким давлением в шине на запасное колесо проехать 10 минут со скоростью выше 25 км/ч, произойдет одно из следующих событий.

- Индикатор неисправности СКДШ может мигать примерно в течение 1 минуты, затем будет непрерывно гореть, поскольку датчик СКДШ не вмонтирован в запасное колесо.

К СВЕДЕНИЮ

Запасное колесо не оснащено датчиком давления в шине.



ВНИМАНИЕ

При холодной погоде сигнализатор низкого давления в шинах может загореться, если в шине установлено давление, рекомендованное для теплой погоды. Это не означает неисправность системы TPMS, поскольку понижение температуры приводит к пропорциональному понижению давления в шинах. При движении из области с низкой температурой в область с высокой температурой и наоборот, или если внешняя температура значительно выше или ниже, необходимо проверить давление в шинах и довести его до рекомендуемого уровня.

⚠ ОСТОРОЖНО

Опасность пониженного давления

Слишком низкое давление в шинах может привести к потере управления автомобилем и увеличению тормозного пути.

Продолжение движения при низком давлении в шинах может привести к перегреву и механическому разрушению шин.



Индикатор неисправности системы TPMS (система контроля давления в шинах)

В случае неисправности системы контроля давления в шинах индикаторное устройство низкого давления в шинах будет мигать в течение одной минуты и затем начнет гореть непрерывно.

Рекомендуем обратиться к авторизованному дилеру HYUNDAI для проверки системы.

К СВЕДЕНИЮ

В случае неисправности в системе СКДШ индикатор низкого давления в шинах не будет отображаться даже при недостаточном давлении в шинах автомобиля.

**ВНИМАНИЕ**

- Индикатор неисправности СКДШ может мигать в течение приблизительно 1 минуты, а затем непрерывно гореть, если транспортное средство движется в зоне расположения кабелей подачи электропитания или радиопередатчиков, например, рядом с полицейскими участками, правительственными и муниципальными учреждениями, станциями радиовещания, военными объектами, аэропортами, вышками радиовещания и т. п. Возникающие при этом помехи могут вызвать сбой в работе системы контроля давления в шинах (TPMS).

(Продолжение)

Действия в чрезвычайной ситуации

(Продолжение)

- Индикатор неисправности TPMS может гореть в случае использования цепей противоскольжения или некоторых приобретенных дополнительных устройств, таких как ноутбуки, мобильное зарядное устройство, дистанционный стартёр, система спутниковой навигации и т. д.

Это может мешать нормальному функционированию системы контроля давления в шинах (TPMS).

Замена шины, оборудованной системой TPMS

Если спущена шина, загорится «Low Tire Pressure». Рекомендуется обратиться к официальному дилеру HYUNDAI для проверки системы контроля давления в шинах.



ВНИМАНИЕ

Не рекомендуется использовать неутвержденные дилером HYUNDAI средства для ремонта и (или) накачивания шины с низким давлением. Использование неутвержденного дилером HYUNDAI герметика для шин может стать причиной повреждения датчика давления воздуха в шинах.

Каждое колесо оборудовано датчиком давления воздуха в шинах, установленного в шине за штоком вентиля. Должны использоваться совместимые с системой TPMS колеса. Обслуживание шин рекомендуется производить у официального дилера HYUNDAI.

Если после замены колеса с низким давлением в шине на запасное колесо проехать 10 минут со скоростью выше 25 км/ч, произойдет одно из следующих событий.

- Индикатор неисправности СКДШ может мигать примерно в течение 1 минуты, затем будет непрерывно гореть, поскольку датчик СКДШ не вмонтирован в запасное колесо.

Вы можете не определить шину с низким давлением, просто посмотрев на нее. Всегда используйте исправный манометр для шин для измерения давления в шинах. Обратите внимание, что горячая шина (после движения автомобиля) будет иметь более высокое давление, чем холодная шина (находившаяся в неподвижном состоянии в течение, как минимум, 3 часов, или прошедшая менее 1,6 км (1 мили) за этот 3-часовой период).

Дайте шине остыть перед измерением давления. Всегда следите за тем, чтобы перед накачиванием до рекомендованного давления шина была холодной.

Выражение «холодная шина» означает, что автомобиль простаивал в течение 3 часов или проехал менее 1,6 км (1 мили) за этот 3-часовой период.

ОСТОРОЖНО

- Система TPMS не предназначена для оповещения о внезапном повреждении шины, вызванном внешними факторами, например острыми предметами на дороге.
- Если поведение автомобиля на дороге становится неустойчивым, немедленно снимите ногу с педали газа, плавно и с небольшим усилием нажмите на педаль тормоза и медленно остановите автомобиль в безопасном положении на дороге.

ОСТОРОЖНО

Вскрытие, изменение или отключение компонентов системы контроля давления в шинах (СКДШ) может нарушить способность системы предупреждать водителя о состоянии низкого давления в шинах и/или стать причиной неисправности СКДШ. Вскрытие, изменение или отключение компонентов системы контроля давления в шинах (СКДШ) может привести к утрате гарантии на эту часть автомобиля.

Действия в чрезвычайной ситуации

⚠ ОСТОРОЖНО

Для ЕВРОПЫ

- Запрещается производить модификацию транспортного средства, так как это может повлиять на функциональность системы TPMS.
- Доступные на рынке колеса не оснащены датчиками TPMS.

Для обеспечения безопасности рекомендуется использовать детали для замены от официального дилера HYUNDAI.

(Продолжение)

(Продолжение)

- Если используются доступные на рынке колеса, обязательно должны использоваться одобренные дилером HYUNDAI датчики TPMS. Если транспортное средство не оборудовано датчиком TPMS или система TPMS не работает должным образом, транспортное средство может не пройти обязательный технический осмотр.

*Все транспортные средства, проданные на ЕВРОПЕЙСКОМ рынке в указанный ниже период времени, должны быть оборудованы TPMS.

- Новые модели транспортных средств: 01 ноября 2012 г. ~
- Текущие модели транспортных средств: 01 ноября 2014 г. ~ (на основании регистрации транспортных средств)

ЕСЛИ СПУСТИЛАСЬ ШИНА ВО ВРЕМЯ ДВИЖЕНИЯ (ЗАМЕНА НА ЗАПАСНУЮ ШИНУ, ПРИ НАЛИЧИИ)

⚠ ОСТОРОЖНО

Замена шины может представлять опасность. Для снижения риска получения серьезных травм с вероятным смертельным исходом должны соблюдаться приведенные в этом разделе инструкции.

⚠ ВНИМАНИЕ

Соблюдайте осторожность при использовании ручки домкрата, избегая контакта с плоским торцом. Плоский торец имеет острые края, которыми можно порезаться.

Домкрат и инструменты



- (1) Рукоятка домкрата
- (2) Домкрат
- (3) Ключ для колесных гаек

Домкрат, рукоятка домкрата и ключ для колесных гаек хранятся в багажном отделении под крышкой ящика багажника.

Домкрат предназначен только для аварийной замены колеса.



Вращайте барашковый прижимной болт против часовой стрелки для снятия запасного колеса.

Храните запасное колесо в том же отделении, затянув барашковый прижимной болт по часовой стрелке.

Для предотвращения возникновения дребезжащего звука от запасного колеса и инструментов храните их в соответствующих местах.

Действия в чрезвычайной ситуации



Если сложно вывернуть прижимной барашковый болт колеса вручную, его можно легко вывернуть, используя ручку домкрата.

1. Установите ручку (1) домкрата на одну сторону прижимного барашкового болта колеса.
2. Вращайте прижимной барашковый болт колеса против часовой стрелки с помощью ручки домкрата.

Замена колеса

⚠ ОСТОРОЖНО

Про подъеме домкратом транспортное средство может соскользнуть или перевернуться, что может стать причиной серьезной травмы или смерти.

Должны быть приняты следующие меры предосторожности:

- Не подлезайте под автомобиль, если он подвешен на домкрате.

- **ЗАПРЕЩАЕТСЯ** менять колесо на полосе движения.

Замена колеса ВСЕГДА должна производиться за пределами дороги на ровной и твердой поверхности. Если не удастся найти площадку с ровной и твердой поверхностью, необходимо вызвать эвакуатор.

(Продолжение)

(Продолжение)

- Домкрат должен использоваться только входящий в комплект шоферского инструмента для данного транспортного средства.
- Домкрат для поднятия транспортного средства должен устанавливаться **ТОЛЬКО** в специально предназначенных для этого местах и **НИКОГДА** не должен устанавливаться под бамперы или другие части транспортного средства.
- Двигатель поднятого домкратом транспортного средства должен быть остановлен.
- Никто не должен находиться в транспортном средстве, если оно поднято с помощью домкрата.
- Необходимо следить, чтобы дети находились на достаточном расстоянии от дороги и от транспортного средства.

Замена колеса должна производиться в следующей последовательности:

1. Остановить транспортное средство на ровной твердой поверхности.
2. Установите рычаг переключения передач в положение Р (парковка, для транспортных средств с МКПП/КПП с двойным сцеплением) или в нейтральное положение (для транспортных средств с МКПП), задействуйте стояночный тормоз и переведите зажигание в положение LOCK/OFF.
3. Нажать выключатель аварийной сигнализации.
4. Достать из транспортного средства ключ для колесных гаек, домкрат, рукоятку домкрата и запасное колесо.

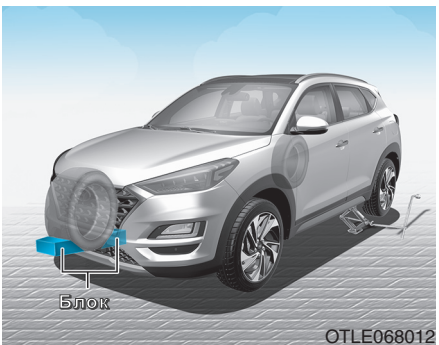

5. Блокировать по диагонали переднее и заднее колеса напротив подлежащего замене колеса.



6. Ослабить против часовой стрелки гайки крепления колеса, но не откручивать их полностью, пока колесо не будет поднято над землей.

Действия в чрезвычайной ситуации



7. Установите домкрат под специально предназначенную точку подъема, ближайшую к подлежащему замене колесу. Точки подъема - это приваренные к раме пластины с двумя упорами и выступом. Запрещается производить подъем транспортного средства домкратом в каком-либо другом месте. При этом может быть поврежден боковой уплотнительный молдинг.

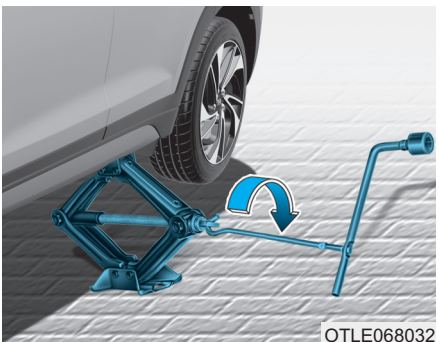

8. Вставить рукоятку в домкрат и вращать по часовой стрелке, пока колесо не оторвется от земли. Убедиться, что поднятое домкратом транспортное средство устойчиво.

9. Ослабить гайки крепления колеса с помощью ключа и окончательно открутить руками. Снять колесо со шпилек и положить на землю. Удалить грязь со шпилек, монтажных поверхностей и колеса.

10. Установить запасную шину на шпильки ступицы.

11. Затянуть гайки крепления колеса от руки конусной частью в сторону колеса.

12. Опустить транспортное средство на землю, вращая рукоятку домкрата против часовой стрелки.

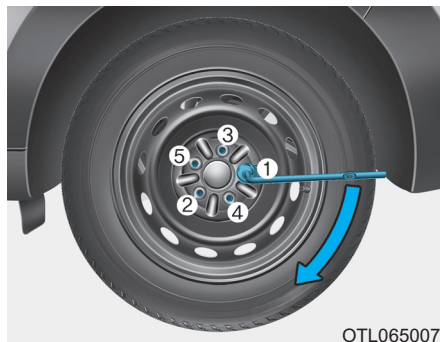

13. С помощью ключа для колесных гаек закрутить гайки крепления колеса в показанной последовательности. Выполнить повторный контроль затяжки каждой гайки. После замены колес рекомендуется как можно скорее обратиться к официальному дилеру HYUNDAI для затяжки колесных гаек с надлежащим моментом затяжки. **Момент затяжки гаек крепления колеса: 11~13 кг•м (79~94 фунт•фут).**

При наличии шинного манометра следует проверить давление воздуха в шине (указания относительно давления воздуха в шинах приводятся в разделе "Колеса и шины" главы 8). Если давление не соответствует норме, следует вести транспортное средство на низкой скорости до ближайшей станции технического обслуживания для регулировки давления в шинах. После регулировки давления воздуха в шине колпачок вентиля должен быть закручен на место. Если колпачок не будет закручен на место, вероятно утечка воздуха из шины. Если колпачок вентиля потерян, необходимо купить новый и завернуть его на место при первой же возможности. После замены спущенное колесо, домкрат и инструменты должны быть закреплены на своих штатных местах.

К СВЕДЕНИЮ

- После установки запасного колеса необходимо при первой же возможности проверить давление воздуха в шине. Установить рекомендованное давление.
- При замене шин затяните колесные зажимные гайки, проехав 50 км. Затем проверьте затяжку колесных зажимных гаек, проехав 1 000 км.

Действия в чрезвычайной ситуации



ВНИМАНИЕ

На этом транспортном средстве используются шпильки и гайки крепления колес с метрической резьбой. При замене колеса следует использовать оригинальные гайки крепления колеса. Если необходима замена гаек крепления колеса, должны использоваться гайки с метрической резьбой, иначе могут быть повреждены резьбы на шпильках крепления колеса и колесо не будет закреплено должным образом. Для получения дополнительной информации рекомендуется обратиться к официальному дилеру HYUNDAI.

Если какое-либо оборудование, такое как домкрат, шпильки, гайки или любое другое оборудование, повреждено или находится в ненадлежащем состоянии, не следует пытаться производить замену колеса. В этом случае должна быть вызвана помощь.

Использование компактного запасного колеса (при наличии)

Компактное запасное колесо предназначено для использования только в чрезвычайных ситуациях. В случае установки компактного запасного колеса управлять транспортным средством следует осторожно, соблюдая все меры предосторожности.



ОСТОРОЖНО

Для предотвращения повреждения компактного колеса и последующей потери управления с вероятной аварией:

- Компактное запасное колесо должно использоваться только в чрезвычайных обстоятельствах.
- Скорость транспортного средства не должна превышать 80 км/ч (50 миль/ч).
- Недопустимо превышать максимальную нагрузку или грузоподъемность, указанную на боковине компактного запасного колеса.
- Запрещается использовать компактное запасное колесо постоянно. Ремонт или замена оригинальной шины должны быть выполнены как можно быстрее, чтобы предотвратить повреждение компактного запасного колеса.

При использовании компактного запасного колеса на транспортном средстве:

- После установки компактного запасного колеса в нем должно быть проверено давление воздуха. Давление воздуха в компактном запасном колесе должно равняться 420 кПа (60 фунтов/кв. дюйм).
- В случае установки компактного запасного колеса не следует пользоваться услугами автоматических моек.
- Компактное запасное колесо не должно использоваться на других транспортных средствах, поскольку оно предназначено только для этого транспортного средства.
- Срок службы протектора шины компактного запасного колеса меньше, чем срок службы обычной шины. Износ протектора шины компактного запасного колеса должен регулярно проверяться. Замена должна производиться на такую же шину, в случае необходимости.

- Недопустимо использование более одного компактного запасного колеса за один раз.
- Буксировка прицепа недопустима, если на транспортном средстве установлено компактное запасное колесо.

К СВЕДЕНИЮ

После ремонта и установки оригинального колеса на место гайки крепления должны быть затянуты с соответствующим моментом, чтобы предотвратить вибрацию колеса. Надлежащий момент затяжки гаек крепления колеса: 11~13 кг•м (79~94 фунт•фут).



ВНИМАНИЕ

Для предотвращения повреждения компактного запасного колеса и транспортного средства:

- Двигаться следует на достаточно низкой скорости, в зависимости от состояния дороги, чтобы избежать различных опасностей, таких как выбоины или грязь.
 - Следует избегать движения за пределы видимости. Диаметр шины компактного запасного колеса меньше диаметра обычной шины, в результате чего дорожный просвет уменьшается примерно на 25 мм (1 дюйм).
- (Продолжение)

Действия в чрезвычайной ситуации

(Продолжение)

- Недопустимо устанавливать на компактное запасное колесо колесные цепи. Из-за меньшего размера колеса колесные цепи не могут быть установлены должным образом.
- Недопустима установка шины компактного запасного колеса на другие колеса. Для установки на компактное запасное колесо не должны использоваться стандартные шины, зимние шины, декоративные колпаки или облицовочные кольца.

Наклейка домкрата

■ Пример

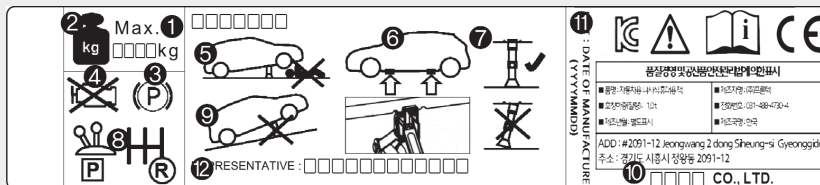

OHYK065011

Фактическая наклейка домкрата на транспортном средстве может отличаться от указанной на рисунке. Подробная спецификация указана на наклейке, прикрепленной к домкрату.

1. Наименование модели.
2. Максимально допустимая нагрузка.
3. При использовании домкрата задействуйте стояночный тормоз.
4. При использовании домкрата заглушите двигатель.
5. Запрещается находиться под транспортным средством, которое опирается на домкрат.
6. Предусмотренные места установки под рамой.
7. При поддомкрачивании транспортного средства основание домкрата должно быть расположено вертикально и должно находиться под точкой подъема.
8. На транспортных средствах с МКПП переведите рычаг переключения передач в положение заднего хода, на транспортных средствах с АКПП/КПП с двойным сцеплением переведите рычаг в положение P.
9. Домкрат должен опираться на прочную горизонтальную поверхность.
10. Производитель домкрата.
11. Дата производства.
12. Компания-представитель и адрес.

Заявление о соответствии нормативам ЕС для домкрата

	
EC Declaration of Conformity according to EC Machinery Directive 2006/42/EC	
<p>We, FRONTEC CO., LTD. 2091-12 Jeongwang 2(i)-dong Siheung-si Gyeonggi-d ,Korea declare under our sole responsibility that the product</p>	
Product	: JACK-ASSY
Type Designation(s)	: 1200KG, 1000KG, 800KG, 700KG, 500KG
Serial No.	: N/A (prototype)
Year of Manufacture	: 2013
to which this declaration relates is in conformity with the following standard(s) or other normative document(s);	
EN ISO12100 (2010)	Safety of machinery - General principles for design – Risk assessment and risk reduction
EN 1494/A1 (2008)	Mobile or movable jacks and associated lifting equipment
following the provisions of Directive(s);	
2006/42/EC	Directive on the approximation of the laws of Member States relating to machinery (OJ L157 Jun, 9, 2006)
<p><u>Siheung-si Gyeonggi-d ,Korea / 15.07.2013</u> <u>SOO HONG, MIN</u> <u>President</u> </p> (Place and date of issue)(Name and signature or equivalent making of authorized person)	
<p>* T.C.F Compiling Location: - Address: PRIBORSKA 280, 739 42 FRYDEK MISTEK, CHLEBOVICE, CZECH REPUBLIC - Team: Purchase team - Company name: HANWHA L&C CZECH s.r.o</p>	

JACKDOC14F

Действия в чрезвычайной ситуации

ЕСЛИ СПУЩЕНА ШИНА (С КОМПЛЕКТОМ TIRESMOBILITYKIT, ПРИ НАЛИЧИИ) - ТИП А



OTLE068033

Для безопасной работы сначала внимательно прочитайте и следуйте инструкциям руководства.

- (1) Компрессор
- (2) Флакн с герметиком

Ремонтный комплект шин Tire Mobility Kit предназначен только для временного ремонта шины, поэтому рекомендуем проверить систему у авторизованного дилера HYUNDAI.

⚠ ВНИМАНИЕ

Если спущено две и более шины, не используйте Tire Mobility Kit, потому что предлагаемого герметика в Tire Mobility Kit хватит только на одну шину.

⚠ ОСТОРОЖНО

Не используйте Tire Mobility Kit для ремонта проколов боковины шин. Это может привести к ДТП из-за разрыва шины.

⚠ ОСТОРОЖНО

Отремонтируйте шину как можно скорее. Давление воздуха в шине может упасть в любой момент после накачивания с помощью ТМК.

Введение



OTLE068034

С помощью комплекта TireMobilityKit вы можете продолжить движение даже после прокола шины.

Система из компрессора и герметизирующего состава позволяет эффективно и удобно заделать большинство проколов в шине легкового автомобиля, полученных от гвоздей или похожих предметов, и снова накачать шину.

Убедитесь в надлежащей герметизации шины и двигайтесь осторожно со скоростью не выше 80 км/ч (50 миль/ч) на расстояние до 200 км (120 миль) до СТО или шиномонтажной мастерской, где необходимо заменить шину.

Есть вероятность, что некоторые шины, особенно с большими проколами или повреждениями на боковой стороне, не будут полностью загерметизированы.

Потеря давления в шине может неблагоприятно сказаться на работе шины.

По этой причине вам следует избегать резких движений рулевым колесом или других приемов вождения, особенно, если автомобиль тяжело гружен или тянет прицеп.

Комплект TireMobilityKit не создан и не предназначен для постоянного ремонта шин и рассчитан только на одну шину. Данное руководство шаг за шагом покажет вам как временно загерметизировать прокол надежным и простым способом.

Прочитайте раздел "Указания по безопасному пользованию комплектом TireMobilityKit."

ОСТОРОЖНО

TireMobilityKit, если шина сильно повреждена в результате движения на спущенном колесе или недостаточного давления воздуха.

При помощи комплекта TireMobilityKit можно герметизировать только проколотые участки, расположенные в пределах протектора покрышки.

Указания о безопасном использовании комплекта TireMobilityKit

- Остановите машину у края дороги так, чтобы вы могли работать с комплектом TireMobilityKit в стороне от движения машин.
- Чтобы автомобиль не мог сдвинуться с места, даже если место остановки достаточно горизонтальное, всегда пользуйтесь стояночным тормозом.
- Пользуйтесь комплектом TireMobilityKit только для герметизации/накачивания шин для пассажирских автомобилей. Только те проколы, что находятся в области протектора шины можно заклеить с помощью Tire Mobility Kit.
- Не применять для мотоциклов, мотороллеров и любых других типов шин.
- Если шина и диск повреждены, в целях вашей безопасности не используйте этот ремкомплект для шин.

Действия в чрезвычайной ситуации

- Использование комплекта Tire Mobility Kit может быть неэффективным на шинах с повреждениями более 6 мм (0,24 дюйма).
Если шину невозможно отремонтировать на дороге с помощью комплекта Tire Mobility Kit, рекомендуем обратиться к авторизованному дилеру HYUNDAI.
- Не используйте комплект Tire Mobility Kit, если шина сильно повреждена в результате движения на спущенном колесе или недостаточного давления воздуха.
- Не вытаскивайте никаких посторонних предметов, таких как гвозди или шурупы, которыми была проколота шина.
- Работа с автомобилем проводится на открытом воздухе при работающем двигателе. В противном случае работа компрессора может в итоге разрядить автомобильный аккумулятор.
- Когда вы пользуетесь комплектом TireMobilityKit, то ни в коем случае не оставляйте его без присмотра.
- Не оставляйте компрессор включенным более 10 минут за раз, иначе он перегреется.
- Если окружающая температура ниже -30°C (-22°F), то пользоваться комплектом TireMobilityKit нельзя.
- В случае попадания герметика на кожу, тщательно промойте это место большим количеством воды. Если раздражение сохраняется, обратитесь за медицинской помощью.
- В случае попадания герметика в глаза, промывайте глаза в течение как минимум 15 минут. Если раздражение сохраняется, обратитесь за медицинской помощью.
- При проглатывании герметика прополощите рот и пейте большое количество воды. Не давайте что-либо лицам в бессознательном состоянии и сразу обращайтесь за медицинской помощью.
- Длительное воздействие герметика может повредить ткани внутренних органов, например, печени и т. п.

Компоненты TireMobilityKit

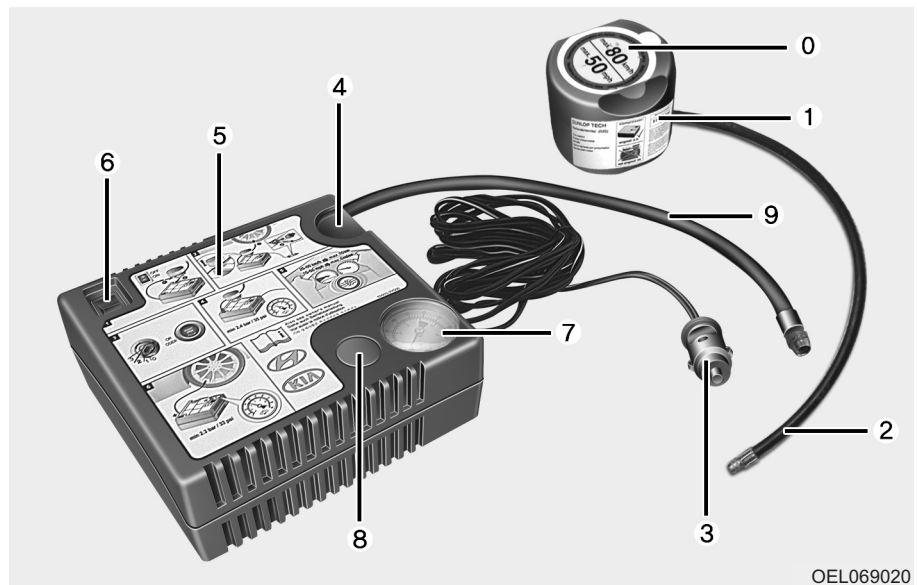

OEL069020

0. Этикетка ограничения скорости
1. Флакон с герметиком и этикеткой ограничения скорости
2. Шланг от флакона с герметиком для заливки в шину
3. Коннекторы и кабель для прямого соединения с источником питания
4. Держатель для флакона с герметиком
5. Компрессор
6. Выключатель
7. Манометр для контроля давления в шине
8. Кнопка сброса давления в шине

9. Шланг для соединения компрессора и флакона с герметиком или компрессора и колеса

Клеммы, кабель и соединительный шланг хранятся в корпусе компрессора.

⚠ ОСТОРОЖНО

Герметик с истекшим сроком годности

Не используйте герметик для шин с истекшим сроком годности (см. дату на таре). Это может увеличить риск повреждения шины.

⚠ ОСТОРОЖНО

Герметик

- Храните в недоступном для детей месте.
- Избегайте попадания в глаза.
- Избегайте проглатывания.

Действия в чрезвычайной ситуации

Строго соблюдайте указанную последовательность, в противном случае герметик может вытечь под большим давлением.

Пользование комплектом TireMobilityKit

1. Отсоедините этикетку об ограничении скорости (0) от емкости с герметиком (1) и прикрепите ее на видное место в автомобиле, например, на руль, в качестве напоминания о недопустимости превышения скорости.
2. Навинтить соединительный шланг (9) на разъем флакона с герметиком.
3. Проверить, чтобы кнопка (8) на компрессоре не была нажата.
4. Свинтить колпачок с вентиля поврежденного колеса и навинтить на вентиль шланг (2) для заполнения от флакона с герметиком.
5. Вставьте емкость с герметиком в корпус компрессора (4) в вертикальном положении.

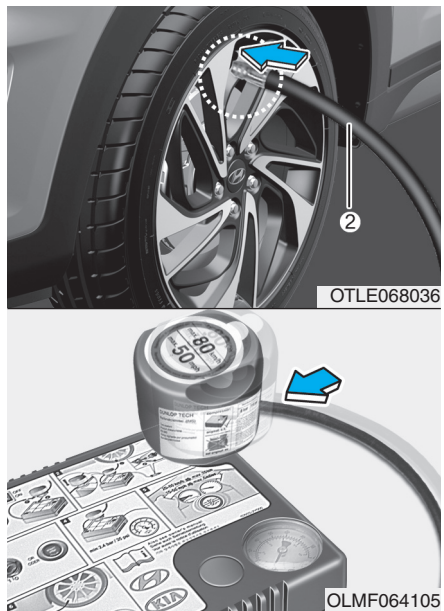

6. Убедиться, что компрессор выключен, выключатель в положении 0.



⚠ ВНИМАНИЕ

Надежно подсоедините шланг подачи герметика к клапану. В противном случае герметик может двигаться назад, что может привести к забиванию шланг подачи.

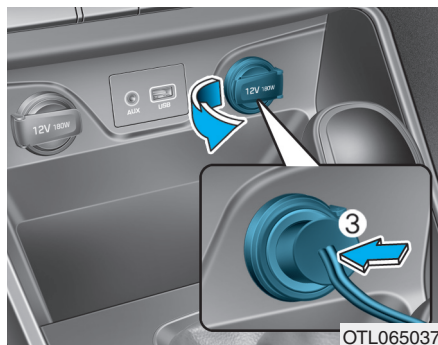

7. Соедините компрессор с розеткой питания автомобиля с помощью кабеля и коннекторов.

⚠ ОСТОРОЖНО

Подключать шнур питания допустимо только в розетку со стороны переднего пассажира.

8. Когда кнопка двигателя находится в положении старт/стоп или если ключ зажигания в положении вкл., включите компрессор и дайте ему поработать в течение 5~7 минут для того, чтобы добиться нужного давления герметика. (См. "Шины и колеса" в главе 8). Давление в шине после накачки не важно, и впоследствии его можно подкорректировать.

Будьте внимательны и не перекачивайте шину и не стойте около колеса во время накачки.

⚠ ВНИМАНИЕ

Давление воздуха в шинах

При давлении в шинах ниже 29 фунт/дюйм² (200 кПа) движение запрещается. Это может привести к ДТП из-за внезапного разрыва шины.

9. Выключить компрессор.

10. Отсоединить шланги от разъема на фланге и от вентиля шины.

Верните комплект TireMobilityKit на его место хранения в автомобиле.

⚠ ОСТОРОЖНО

Угарный газ

Не оставляйте автомобиль с работающим двигателем в плохо проветриваемом помещении на долгое время. Угарный газ ядовит и вызывает удушье.

Действия в чрезвычайной ситуации

Распределение герметика

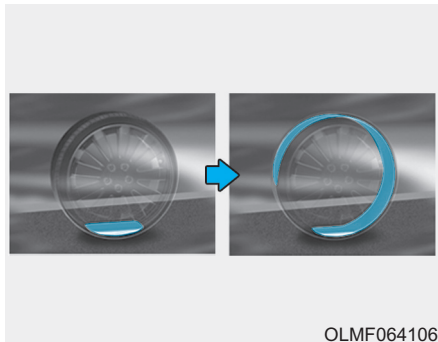

OLMF064106

11. Для обеспечения равномерного распределения герметика сразу же проедьте 7~10 км (4~6 миль или примерно 10 мин.).

⚠ ВНИМАНИЕ

Не превышайте скорости 80 км/ч (50 миль/ч). По возможности не снижайте скорость ниже 20 км/ч (12 миль/ч).

Во время движения, если вы чувствуете необычную вибрацию, неровное движение или шум, следует снизить скорость и вести с осторожностью, пока вы сможете безопасно съехать на обочину дороги.

Вызвать аварийную службу или буксир. Герметик из комплекта Tire Mobility Kit может повредить датчик давления в шине и диск. Попавший на эти части герметик необходимо удалить и обратиться к авторизованному дилеру для проверки.

Проверка давления в шине



OTLE068038

1. Проедьте примерно 7~10 км (4~6 миль или примерно 10 мин.) и остановитесь в безопасном месте.
2. Подключить соединительный шланг (9) компрессора напрямую к вентилю шины.
3. Подключите сетевой кабель компрессора к сетевой розетке автомобиля.
4. Отрегулируйте давление в шине до рекомендованных значений.
При включенном зажигании выполнить следующее.

- **Чтобы увеличить давление в шине:** Включить компрессор, положение I. Для проверки достигнутого давления на короткое время выключить компрессор.

ОСТОРОЖНО

Продолжительность работы компрессора не должна превышать 10 минут. В противном случае компрессор может перегреться и выйти из строя.

К СВЕДЕНИЮ

При работе компрессора датчик давления может показать более высокие значения, чем действительные. Для получения точного значения давления компрессор необходимо выключить.

- **Чтобы уменьшить давление в шине:** Нажать кнопку 8 на компрессоре.

ВНИМАНИЕ

Если давление накачки не удерживается, проедьте на автомобиле еще раз (см. раздел «Распределение герметика»). Затем повторите п.п. 1 - 4.

Использование комплекта TireMobilityKit может быть неэффективным на шинах, повреждения которые превышают примерно 4 мм (0,16 дюйма).

Если не удастся восстановить шину с помощью ремонтного комплекта TireMobilityKit, рекомендуем обратиться к авторизованному дилеру HYUNDAI.

Действия в чрезвычайной ситуации

ОСТОРОЖНО

Давление накачки шины должно быть не менее 220 кПа (32 psi). В противном случае не следует продолжать движение на автомобиле. Позвоните в службу помощи на дорогах и буксировки автомобилей.

ВНИМАНИЕ

Датчик давления в шине

В процессе замены шины необходимо снять герметик с датчика давления и диска, а также проверить датчики давления. Для выполнения этих операций обратитесь к авторизованному дилеру.

При установке отремонтированной или замененной шины и колеса на автомобиль, затяните колесную зажимную гайку до 11 ~ 13 кгс·м (79 ~ 94 фунт-сила-фут).

* Герметик и запасные детали можно приобрести и заменить у официального дилера автомобиля или шин. Пустые емкости из-под герметика можно утилизировать с бытовым мусором. Жидкий остаток герметика должен быть утилизирован дилером автомобиля или шин, либо в соответствии с местными правилами удаления отходов.

ЕСЛИ СПУЩЕНА ШИНА (С КОМПЛЕКТОМ TIRESMOBILITYKIT, ПРИ НАЛИЧИИ) - ТИП В



Для безопасной работы сначала внимательно прочитайте и следуйте инструкциям руководства.

(1) Компрессор

(2) Флакн с герметиком

Ремонтный комплект шин Tire Mobility Kit предназначен только для временного ремонта шины, поэтому рекомендуем проверить систему у авторизованного дилера HYUNDAI.

⚠ ВНИМАНИЕ

Если спущено две и более шины, не используйте Tire Mobility Kit, потому что предлагаемого герметика в Tire Mobility Kit хватит только на одну шину.

⚠ ОСТОРОЖНО

Не используйте Tire Mobility Kit для ремонта проколов боковины шин. Это может привести к ДТП из-за разрыва шины.

⚠ ОСТОРОЖНО

Отремонтируйте шину как можно скорее. Давление воздуха в шине может упасть в любой момент после накачивания с помощью ТМК.

Введение

С помощью комплекта TireMobilityKit вы можете продолжить движение даже после прокола шины.

Система из компрессора и герметизирующего состава позволяет эффективно и удобно заделать большинство проколов в шине легкового автомобиля, полученных от гвоздей или похожих предметов, и снова накачать шину.

Убедитесь в надлежащей герметизации шины и двигайтесь осторожно со скоростью не выше 80 км/ч (50 миль/ч) на расстояние до 200 км (120 миль) до СТО или шиномонтажной мастерской, где необходимо заменить шину.

Есть вероятность, что некоторые шины, особенно с большими проколами или повреждениями на боковой стороне, не будут полностью загерметизированы. Потеря давления в шине может неблагоприятно сказаться на работе шины.

Действия в чрезвычайной ситуации

По этой причине вам следует избегать резких движений рулевым колесом или других приемов вождения, особенно, если автомобиль тяжело гружен или тянет прицеп.

Комплект TireMobilityKit не создан и не предназначен для постоянного ремонта шин и рассчитан только на одну шины. Данное руководство шаг за шагом покажет вам как временно загерметизировать прокол надежным и простым способом.

Прочитайте раздел "Указания по безопасному использованию комплектом TireMobilityKit."

ОСТОРОЖНО

TireMobilityKit, если шина сильно повреждена в результате движения на спущенном колесе или недостаточного давления воздуха.

При помощи комплекта TireMobilityKit можно герметизировать только проколотые участки, расположенные в пределах протектора покрышки.

Указания о безопасном использовании комплекта TireMobilityKit

- Остановите машину у края дороги так, чтобы вы могли работать с комплектом TireMobilityKit в стороне от движения машин.
- Чтобы автомобиль не мог сдвинуться с места, даже если место остановки достаточно горизонтальное, всегда пользуйтесь стояночным тормозом.
- Пользуйтесь комплектом TireMobilityKit только для герметизации/накачивания шин для пассажирских автомобилей. Только те проколы, что находятся в области протектора шины можно заклеить с помощью Tire Mobility Kit.
- Не применять для мотоциклов, мотороллеров и любых других типов шин.
- Если шина и диск повреждены, в целях вашей безопасности не используйте этот ремкомплект для шин.

- Использование комплекта Tire Mobility Kit может быть неэффективным на шинах с повреждениями более 6 мм (0,24 дюйма).
Если шину невозможно отремонтировать на дороге с помощью комплекта Tire Mobility Kit, рекомендуем обратиться к авторизованному дилеру HYUNDAI.
- Не используйте комплект Tire Mobility Kit, если шина сильно повреждена в результате движения на спущенном колесе или недостаточного давления воздуха.
- Не вытаскивайте никаких посторонних предметов, таких как гвозди или шурупы, которыми была проколота шина.
- Работа с автомобилем проводится на открытом воздухе при работающем двигателе. В противном случае работа компрессора может в итоге разрядить автомобильный аккумулятор.
- Когда вы пользуетесь комплектом TireMobilityKit, то ни в коем случае не оставляйте его без присмотра.
- Не оставляйте компрессор включенным более 10 минут за раз, иначе он перегреется.
- Если окружающая температура ниже -30°C (-22°F), то пользоваться комплектом TireMobilityKit нельзя.
- В случае попадания герметика на кожу, тщательно промойте это место большим количеством воды. Если раздражение сохраняется, обратитесь за медицинской помощью.
- В случае попадания герметика в глаза, промывайте глаза в течение как минимум 15 минут. Если раздражение сохраняется, обратитесь за медицинской помощью.
- При проглатывании герметика прополощите рот и пейте большое количество воды. Не давайте что-либо лицам в бессознательном состоянии и сразу обращайтесь за медицинской помощью.
- Длительное воздействие герметика может повредить ткани внутренних органов, например, печени и т. п.

Действия в чрезвычайной ситуации

Компоненты TireMobilityKit

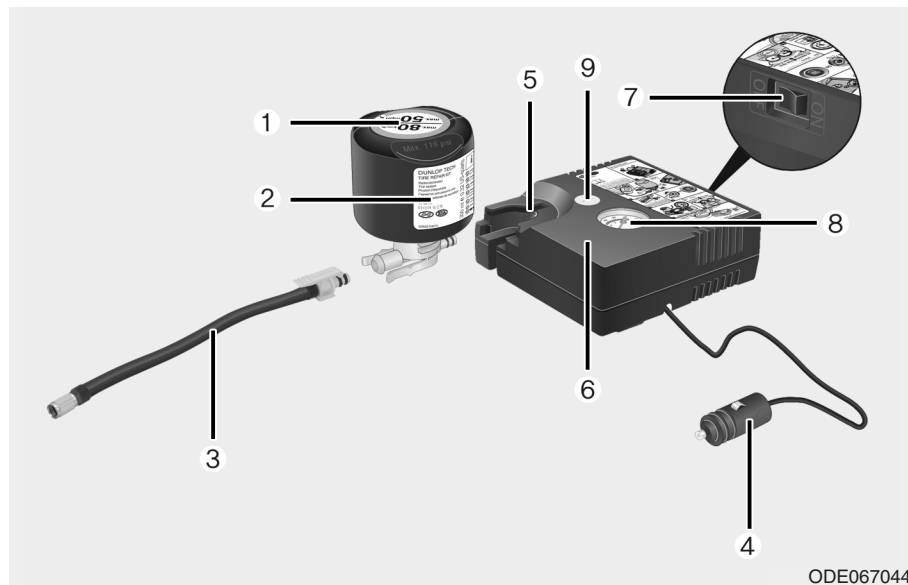

ODE067044

1. Этикетка ограничения скорости
2. Флакон с герметиком и этикеткой ограничения скорости
3. Шланг от флакона с герметиком для заливки в шину
4. Коннекторы и кабель для прямого соединения с источником питания
5. Держатель для флакона с герметиком
6. Компрессор
7. Выключатель
8. Манометр для контроля давления в шине
9. Кнопка сброса давления в шине

6-42

Клеммы, кабель и соединительный шланг хранятся в корпусе компрессора.

Строго соблюдайте указанную последовательность, в противном случае герметик может вытечь под большим давлением.

⚠ ОСТОРОЖНО

Герметик с истекшим сроком годности

Не используйте герметик для шин с истекшим сроком годности (см. дату на таре). Это может увеличить риск повреждения шины.

⚠ ОСТОРОЖНО

Герметик

- **Храните в недоступном для детей месте.**
- **Избегайте попадания в глаза.**
- **Избегайте проглатывания.**

Пользование комплектом TireMobilityKit

⚠ ВНИМАНИЕ

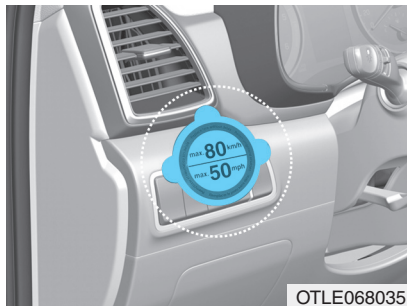

OTLE068035

Отсоедините этикетку об ограничении скорости (1) от емкости с герметиком (2) и прикрепите ее на видное место в автомобиле, например, на руль, в качестве напоминания о недопустимости превышения скорости.

1. Встряхните баллончик с шинным герметиком (2).
2. Подсоедините шланг (3) к флакону герметика (2) в направлении (A) и подсоедините флакон герметика к компрессору (6) в направлении (B).

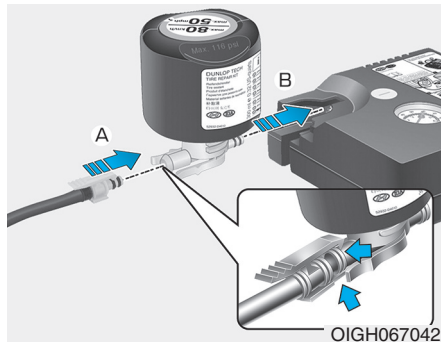

OIGH067042

3. Убедитесь, что компрессор выключен.
4. Открутите колпачок вентиля со спущенного колеса и накрутите вместо него шланг (3) от флакона с шинным герметиком.

⚠ ВНИМАНИЕ

Надежно подсоедините шланг подачи герметика к клапану. В противном случае герметик может двигаться назад, что может привести к забиванию шланг подачи.



OTLE068040

Действия в чрезвычайной ситуации

5. Соедините компрессор с розеткой питания автомобиля с помощью кабеля (4) и коннекторов.

К СВЕДЕНИЮ

Подключать шнур питания допустимо только в розетку со стороны переднего пассажира.

6. Включите компрессор при включенном зажигании на 5 ~ 7 минут, чтобы создать в баллончике с герметиком необходимое давление. (См. "Шины и колеса" в главе 8). Давление в шине после накачки не важно, и впоследствии его можно подкорректировать. Будьте внимательны и не перекачивайте шину и не стойте около колеса во время накачки.

⚠ ВНИМАНИЕ

Давление воздуха в шинах
При давлении в шинах ниже 29 фунт/дюйм² (200 кПа) движение запрещается. Это может привести к ДТП из-за внезапного разрыва шины.

7. Выключить компрессор.
8. Отсоединить шланги от разъема на флаконе и от вентиля шины.
Верните комплект Tire Mobility Kit на его место хранения в автомобиле.

⚠ ОСТОРОЖНО

Угарный газ
Не оставляйте автомобиль с работающим двигателем в плохо проветриваемом помещении на долгое время. Угарный газ ядовит и вызывает удушье.

Распределение герметика

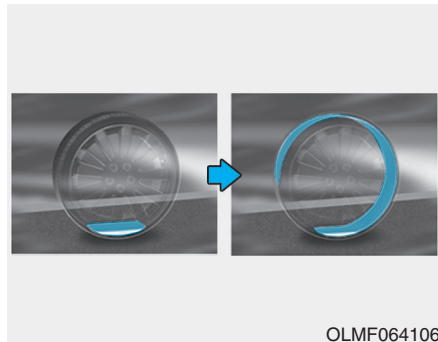

OLMF064106

9. Для обеспечения равномерного распределения герметика сразу же проедьте 7~10 км (4~6 миль или примерно 10 мин.).

Не превышайте скорости 80 км/ч (50 миль/ч). По возможности не снижайте скорость ниже 20 км/ч (12 миль/ч).

Во время движения, если вы чувствуете необычную ви-брацию, неровное движение или шум, следует снизить скорость и вести с осторожностью, пока вы сможете безопасно съехать на обочину дороги.

Вызвать аварийную службу или буксир. Герметик из комплекта Tire Mobility Kit может повредить датчик давления в шине и диск. Попавший на эти части герметик необходимо удалить и обратиться к авторизованному дилеру для проверки.

Проверка давления в шине

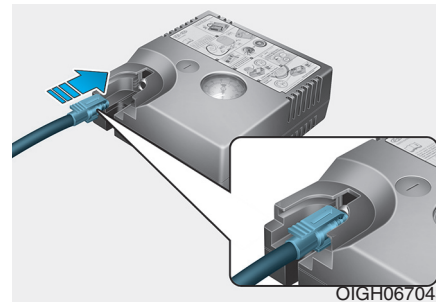

OIGH067043



OTLE068051

1. Проедьте примерно 7~10 км (4~6 миль или примерно 10 мин.) и остановитесь в безопасном месте.
2. Подключите подающий шланг компрессора (3) к вентилю шины.

Действия в чрезвычайной ситуации

3. Подключите сетевой кабель компрессора к сетевой розетке автомобиля.
4. Отрегулируйте давление в шине до рекомендованных значений. При включенном зажигании выполнить следующее.
 - **Чтобы увеличить давление в шине:** Включите компрессор. Чтобы проверить текущий параметр давления кратковременно отключите компрессор.
 - **Чтобы уменьшить давление в шине:** Нажать кнопку (9) на компрессоре.

К СВЕДЕНИЮ

Продолжительность работы компрессора не должна превышать 10 минут. В противном случае компрессор может перегреться и выйти из строя.

Информация

При работе компрессора датчик давления может показать более высокие значения, чем действительные. Для получения точного значения давления компрессор необходимо выключить.



ВНИМАНИЕ

Если давление накачки не удерживается, проедьте на автомобиле еще раз (см. раздел «Распределение герметика»). Затем повторите п.п. 1 - 4.

Использование комплекта Tire Mobility Kit может быть неэффективным на шинах, повреждения которые превышают примерно 4 мм (0,16 дюйма).

Если не удастся восстановить шину с помощью ремонтного комплекта Tire Mobility Kit, рекомендуем обратиться к авторизованному дилеру HYUNDAI.

 **ОСТОРОЖНО**

Давление накачки шины должно быть не менее 220 кПа (32 psi). В противном случае не следует продолжать движение на автомобиле. Позвоните в службу помощи на дорогах и буксировки автомобилей.

 **ВНИМАНИЕ****Датчик давления в шине**

Герметик с датчика давления воздуха и из шины должен удаляться при замене шины на новую. При этом датчик должен быть проверен в сервисном центре официального дилера.

При установке отремонтированной или замененной шины и колеса на автомобиль, затяните колесную зажимную гайку до 11 ~ 13 кгс·м (79 ~ 94 фунт-сила-фут).

Действия в чрезвычайной ситуации

БУКСИРОВКА

Служба перемещения транспортных средств



В случае необходимости аварийной буксировки рекомендуется обратиться к официальному дилеру HYUNDAI или в коммерческую службу эвакуации автомобилей.

Для предотвращения повреждения транспортного средства должны соблюдаться соответствующие процедуры подъема и буксировки.

6-48

Рекомендуется использовать подкатные тележки или платформу. Буксировку полноприводного автомобиля необходимо выполнять с помощью буксировочной тележки или кузова-платформы, чтобы все колеса не соприкасались с поверхностью дороги.

ВНИМАНИЕ

Запрещается выполнять буксировку полноприводного автомобиля, если его колеса касаются поверхности. Это может привести к серьезным повреждениям ведущего моста и коробки передач или системы полного привода.

Переднеприводной автомобиль допускается буксировать способами, при которых его задние колеса соприкасаются с дорогой (без подкатной тележки), а передние колеса приподняты над ее поверхностью.

Подложите под передние колеса буксирные тележки, если повреждены какие-либо из нагруженных колес или компонентов подвески, а также, если автомобиль буксируется передними колесами на земле.

При использовании коммерческого буксирного тягача и отсутствии буксирных тележек подниматься должна всегда передняя часть автомобиля, а не задняя.



OTLE068028

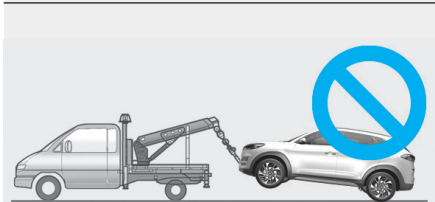

OTLE068027

⚠ ВНИМАНИЕ

- Недопустима буксировка транспортного средства, если передние колеса касаются земли. Это может вызвать повреждение транспортного средства.

(Продолжение)

(Продолжение)

- Недопустима буксировка на гибкой сцепке. Необходимо использовать колесный подъемник или платформу.

⚠ ОСТОРОЖНО

Если автомобиль оснащен боковыми подушками безопасности и шторками безопасности, то при буксировке автомобиля необходимо установить ключ зажигания в положение LOCK/OFF или ACC. Боковые подушки безопасности и шторки безопасности могут срабатывать, когда ключ зажигания находится в положении ON, и датчики переворачивания определяют ситуацию как переворачивание автомобиля.

При аварийной буксировке автомобиля без использования буксирных тележек для колес:

1. Установите ключ зажигания в положение ACC.
2. Установите рычаг переключения передач в положение N (Нейтраль).
3. Снимите автомобиль со стояночного тормоза.

⚠ ВНИМАНИЕ

Если рычаг переключения передач не установлен в положение N (нейтраль), это может привести к повреждению трансмиссии.

Действия в чрезвычайной ситуации

Съемный буксирный крюк



1. Открыть багажник и достать буксирный крюк из ящика с инструментами.

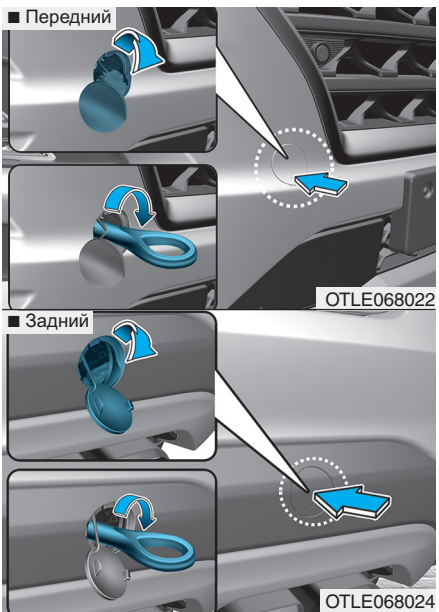

2. Снять крышку с отверстия, нажимая на нижнюю часть крышки на переднем или заднем бампере.
3. Установить буксирный крюк, заворачивая его до упора по часовой стрелке в отверстие.

4. После завершения использования вывернуть буксирный крюк и установить на место крышку.

Аварийная буксировка

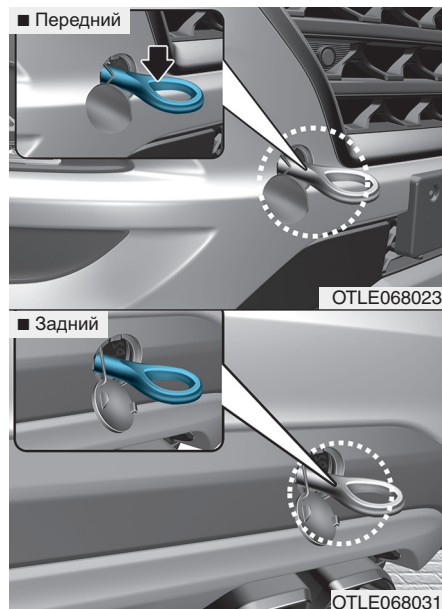

В случае необходимости буксировки рекомендуется обратиться к официальному дилеру HYUNDAI или в коммерческую службу эвакуации автомобилей.

Если в аварийной ситуации невозможно вызвать эвакуатор, в качестве временного средства автомобиль можно отбуксировать за трос или цепь, прикрепив их к переднему или заднему буксирному крюку.

При буксировке транспортного средства с помощью троса или цепи должна соблюдаться предельная осторожность. Водитель должен находиться в транспортном средстве для управления с помощью рулевого колеса и педали тормоза.

Буксировка таким способом допустима только на дорогах с твердым покрытием, на короткое расстояние и на низкой скорости. Кроме того, колеса, мосты, трансмиссия, рулевое управление и тормоза должны находиться в исправном состоянии.

При аварийной буксировке всегда должны быть выполнены следующие действия:

- Установите ключ зажигания в положение ACC, чтобы разблокировать рулевое колесо.
- Установить рычаг переключения передач в положение "N" (нейтраль).
- Отпустить стояночный тормоз.
- Нажимать педаль тормоза придется с большим усилием по сравнению с обычным. Тормозная характеристика при этом будет пониженной.
- Для управления рулем потребуется затрачивать больше усилий, поскольку система гидроусилителя руля будет в нерабочем состоянии.
- В качестве тягача должно использоваться более тяжелое транспортное средство.
- Между водителями обоих транспортных средств должна поддерживаться связь.

Действия в чрезвычайной ситуации

- Перед аварийной буксировкой необходимо убедиться в исправном состоянии буксировочного крюка.
- Надежно прикрепить к буксирному крюку буксирный трос или цепь.
- Следует не допускать резких рывков. Трогаться с места следует плавно и прилагать равномерное усилие.

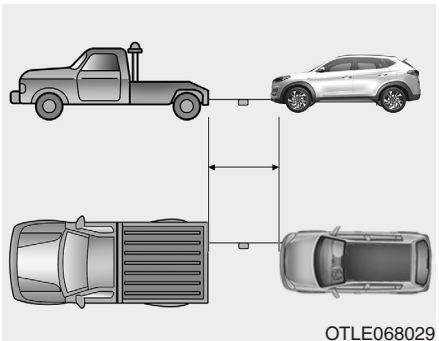

- Длина буксирного троса или цепи должна быть не менее 5 м (16 футов). Для обеспечения лучшей видимости в середине буксирного троса следует прикрепить белую или красную ткань (шириной около 30 см (12 дюймов)).
- При буксировке трос или цепь должны оставаться в натянутом состоянии.

- Перед буксировкой необходимо убедиться в отсутствии протечек жидкости из АКПП/КПП с двойным сцеплением. При наличии протечек жидкости для автоматической коробки передач буксировку следует производить с помощью погрузочной платформы или буксировочной тележки.

 **ВНИМАНИЕ**

Для предотвращения повреждения транспортного средства при буксировке:

- При использовании буксирных крюков тянуть необходимо прямо вперед. Недопустимо тянуть в сторону или под вертикальным углом.
- Не следует использовать буксирные крюки для вытаскивания транспортного средства из грязи, песка и т. п., если транспортное средство не может
- Скорость транспортного средства должна быть ограничена до 15 км/ч (10 миль/ч), а расстояние буксировки не должно превышать 1,5 км (1 милю) во избежание повреждения АКПП.

Действия в чрезвычайной ситуации

АВАРИЙНЫЙ КОМПЛЕКТ (ПРИ НАЛИЧИИ)

Транспортное средство оснащено аварийным комплектом, предназначенном для использования в чрезвычайной ситуации.

Огнетушитель

При наличии небольшого возгорания для его тушения может использоваться огнетушитель. Для этого необходимо выполнить следующие действия:

1. Вытащите предохранительный штифт наверху огнетушителя, которым предотвращается случайное нажатие ручки.
2. Направить сопло на основание пламени.
3. Встать на расстоянии около 2,5 м (8 футов) от пламени и нажать ручку для разряда огнетушителя. При отпуске ручки разряд прекращается.
4. Перемещать сопло вперед и назад по основанию пламени. После того как пламя будет сбито следует продолжать наблюдение, так как возможно повторное возгорание.

Аптечка

Предназначена для использования при предоставлении первой помощи. В состав входят ножницы, перевязочный материал, липкий пластырь и т. д.

Знак аварийной остановки

Знак аварийной остановки должен быть установлен на дороге для предупреждения приближающихся транспортных средств при чрезвычайных ситуациях, как остановка транспортного средства на обочине из-за неисправности.

Шинный манометр (при наличии)

Шины обычно теряют немного воздуха при ежедневном использовании и, вероятно, иногда придется добавлять воздух. Это не признак негерметичности шины, а следствие нормального износа. Давление в шинах всегда должно проверяться в холодном состоянии, поскольку давление увеличивается при увеличении температуры.

Для проверки давления в шинах должны быть выполнены следующие действия:

1. Открутить колпачок вентиля, который расположен на ободке колеса.
2. Прижать и удерживать манометр к вентилю шины. При этом будет выпущено небольшое количество воздуха. Манометр следует прижимать достаточно крепко, чтобы прекратился выход воздуха.
3. При сильном нажатии (без выпуска воздуха) будет выполнено измерение.
4. По показанию манометра можно определить фактическое давление воздуха в шинах.
5. Отрегулировать требуемое давление воздуха в шинах. См. "Колеса и шины" в главе 8.
6. Завернуть на место колпачок вентиля.

Действия в чрезвычайной ситуации

ЭКСТРЕННЫЙ ВЫЗОВ ЭРА-ГЛОНАСС (ПРИ НАЛИЧИИ)

На данном автомобиле установлено устройство* вызова экстренных служб, подключенное к системе «ЭРА-ГЛОНАСС». Система ЭРА-ГЛОНАСС — это автоматизированная система вызова экстренных оперативных служб при дорожно-транспортном или ином** происшествии на автомобильных дорогах Российской Федерации.

Данная система позволяет в случае необходимости связаться с оператором Единой дежурно-диспетчерской службы (ЕДДС) в случае какого-либо происшествия на автомобильных дорогах РФ. Система ЭРА-ГЛОНАСС, с учетом условий, установленных в данном Руководстве по эксплуатации Автомобиля, а также в Сервисной книжке к Автомобилю, передает минимальный набор данных в Единую дежурно-диспетчерскую службу, в т.ч. такие, как местоположение автомобиля, модель автомобиля, код VIN (идентификационный номер автомобиля).

* Под устройством ЭРА-ГЛОНАСС в данном руководстве по эксплуатации автомобиля понимается оборудование, установленное на автомобиль и обеспечивающее взаимодействие с системой ЭРА-ГЛОНАСС.

** Под «иными происшествиями» понимаются любые происшествия на автомобильных дорогах РФ, следствием которых стало наличие пострадавших, и/или кому-либо требуется помощь. в случае фиксации какого-либо происшествия необходимо остановить автомобиль и нажать кнопку SOS (местоположение данной кнопки приведено на рисунке в подразделе «экстренный вызов ЭРА-ГЛОНАСС (при наличии)» настоящего руководства по эксплуатации). при этом при совершении вызова сформируется набор данных об автомобиле, с которого совершён вызов, и произойдет соединение с оператором еддс, которому необходимо рассказать о причине вызова.

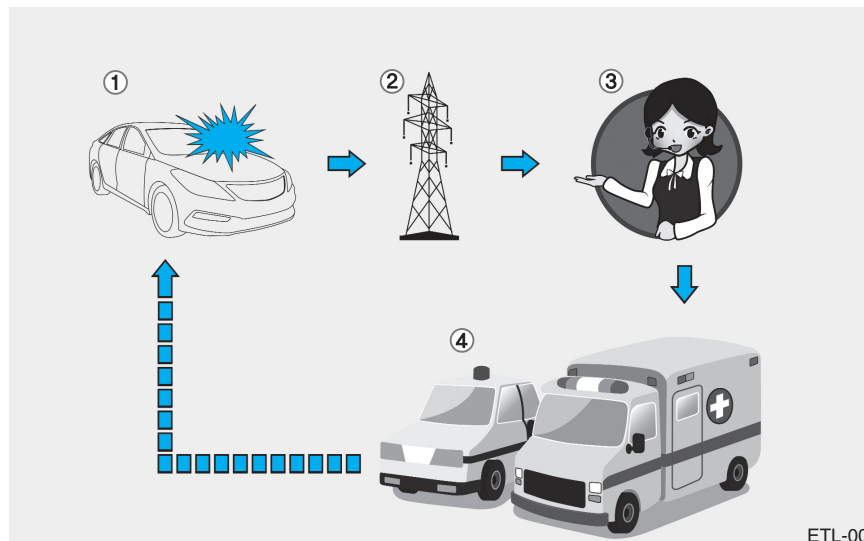

ETL-001

- ① Дорожно-транспортное происшествие
- ② Сеть беспроводной связи
- ③ Единая дежурно-диспетчерская служба (ЕДДС)
- ④ Спасательная

После передачи данных, сохраненных в системе ЭРА-ГЛОНАСС, в спасательный центр для оказания соответствующей помощи водителю и пассажирам, эти данные удаляются по завершении спасательной операции.

За работу составляющих системы ЭРА-ГЛОНАСС (за исключением оборудования, установленного на Автомобиль), ответственность несет оператор системы «ЭРА-ГЛОНАСС» (АО «ГЛОНАСС») в соответствии с положениями Федерального закона 395-ФЗ от 28.12.2013 «О государственной автоматизированной информационной системе «ЭРА-ГЛОНАСС».

Устройство ЭРА-ГЛОНАСС



Элементы системы ЭРА-ГЛОНАСС, установленные в салоне автомобиля:

- ① Микрофон
- ② Кнопка SOS
- ③ Кнопка SOS ТЕСТ
- ④ Светодиоды

Кнопка SOS: Водитель/пассажир совершает экстренный вызов в единую дежурно-диспетчерскую службу (ЕДДС) нажатием кнопки.

Кнопка SOS ТЕСТ (проверка): Данная кнопка обеспечивает проверку работоспособности системы в условиях официального дилерского центра HYUNDAI. Режим «SOS ТЕСТ» может быть активирован исключительно специалистом официального дилерского центра HYUNDAI. Во избежание ложных вызовов убедительно просим не нажимать данную кнопку и не активировать режим «SOS тест» самостоятельно.

Светодиод: Красный и зеленый светодиоды загораются на 3 с при включении зажигания. После этого они выключаются при нормальной работе системы.

При наличии проблем в системе светодиод продолжает гореть красным.

Действия в чрезвычайной ситуации

Автоматическая активация экстренного вызова при дорожно-транспортном происшествии

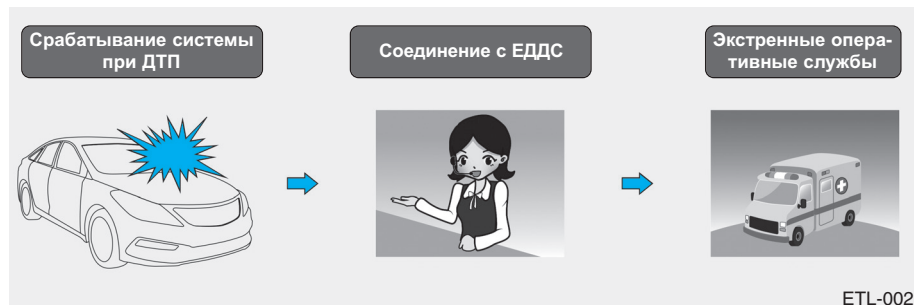

Устройство ЭРА-ГЛОНАСС автоматически совершает экстренный вызов в единую дежурно-диспетчерскую службу для своевременного выполнения действий по спасению, при дорожно-транспортном происшествии с участием автомобиля.

Для своевременного оказания помощи и поддержки система ЭРА-ГЛОНАСС автоматически передает данные о дорожно-транспортном происшествии в единую дежурно-диспетчерскую службу.

В этом случае экстренный вызов нельзя завершить нажатием кнопки SOS, а система ЭРА-ГЛОНАСС остается в подключенном состоянии, пока оператор Единой дежурно-диспетчерской службы, принимающий вызов, не разъединит экстренный вызов.

i Информация

В случаях незначительных дорожно-транспортных происшествий система ЭРА-ГЛОНАСС может не совершить автоматический экстренный вызов. При этом возможно совершение экстренного вызова в ручном режиме нажатием кнопки SOS.

! ВНИМАНИЕ

Срабатывание системы будет невозможно при отсутствии покрытия сетями подвижной сотовой связи и отсутствии сигнала GPS и ГЛОНАСС.

Активация экстренного вызова в ручном режиме нажатием кнопки «SOS»

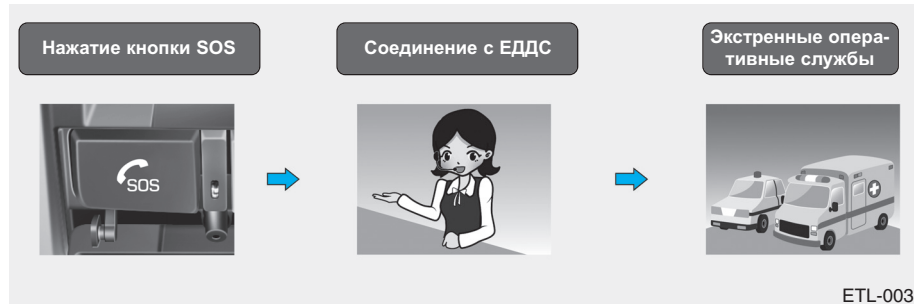

Водитель/пассажир может совершить экстренный вызов в единую дежурно-диспетчерскую службу вручную нажатием кнопки SOS для вызова экстренных оперативных служб.

Вызов в аварийную службу с помощью системы ЭРА-ГЛОНАСС можно отменить повторным нажатием кнопки SOS только до установки соединения с оператором единой дежурно-диспетчерской службы.

После активации экстренного вызова в ручном режиме для своевременного оказания помощи и поддержки система ЭРА-ГЛОНАСС передает данные о дорожно-транспортном происшествии/ином происшествии оператору единой дежурно-диспетчерской службы во время вызова помощи нажатием кнопки SOS.

В случае возникновения дорожно-транспортного или иного происшествия для активации экстренного вызова в ручном режиме необходимо:

1. Остановить ваш автомобиль, после чего в соответствии с Правилами дорожного движения обеспечить безопасность себя и других участников движения;
2. Нажать кнопку SOS. При нажатии кнопки SOS происходит регистрация устройства в сетях подвижной радиотелефонной связи и формируется минимальный набор данных об автомобиле и его местоположении в соответствии с техническими требованиями работы устройства. После этого происходит соединение с оператором ЭРА-ГЛОНАСС для выяснения обстоятельств экстренного вызова.
3. После выяснения обстоятельств экстренного вызова оператор ЕДДС передает минимальный набор данных в экстренные службы и завершает экстренный вызов.

В случае если экстренный вызов не будет завершен в соответствии с вышеуказанным алгоритмом, данный вызов будет идентифицирован как ложный.

6-59

Действия в чрезвычайной ситуации

ОСТОРОЖНО

Резервное питание системы ЭРА-ГЛОНАСС от батареи

- Батарея системы ЭРА-ГЛОНАСС в течение одного часа подает питание в случае отключения основного источника питания автомобиля в результате столкновения в экстренной ситуации.
- Батарею системы ЭРА-ГЛОНАСС нужно менять каждые 3 года. Подробная информация представлена в разделе «График технического обслуживания» в главе 7.

(Продолжение)

(Продолжение)

Включение красного светодиода (неисправность системы)

Если в нормальных условиях движения автомобиля постоянно горит красный светодиод, это может указывать на неисправность системы ЭРА-ГЛОНАСС. Немедленно обратитесь к официальному дилеру HYUNDAI для проверки системы ЭРА-ГЛОНАСС. В противном случае работа устройства ЭРА-ГЛОНАСС, установленного на вашем автомобиле, не гарантируется. Ответственность за последствия, наступившие в результате несоблюдения вышеуказанных положений, несет владелец автомобиля.

(Продолжение)

(Продолжение)

Произвольное снятие и внесение изменений в настройки системы

Система ЭРА-ГЛОНАСС предназначена для вызова экстренных оперативных служб для оказания помощи. Поэтому самостоятельное снятие или внесение изменений в настройки системы ЭРА-ГЛОНАСС может повлиять на вашу безопасность во время движения. Это также может привести к совершению ложных экстренных вызовов в единую дежурнодиспетчерскую службу. В связи с этим убедительно просим не вносить каких-либо изменений в настройки оборудования системы ЭРА-ГЛОНАСС, установленного на ваш автомобиль, самостоятельно/посредством третьих лиц.

Режим проверки



Элементы системы ЭРА-ГЛОНАСС, установленные в салоне автомобиля:

- ① Микрофон
- ② Кнопка SOS
- ③ Кнопка SOS ТЕСТ
- ④ Светодиоды

Существует техническая возможность проверки работоспособности устройства ЭРА-ГЛОНАСС, установленного на ваш автомобиль. Во избежание осуществления ложных вызовов, а также некорректной работы устройства ЭРА-ГЛОНАСС, проверка устройства ЭРА-ГЛОНАСС, установленного на ваш автомобиль, должна осуществляться исключительно специалистами авторизованных дилерских центров Hyundai и на территории соответствующих авторизованных дилерских центров Hyundai в соответствии со следующей инструкцией по использованию интерфейса пользователя для входа в режим тестирования.

Режим проверки устройства ЭРА-ГЛОНАСС запускается нажатием кнопки «SOS тест». Режим проверки запускается вместе с голосовыми указаниями для проверки работоспособности устройства ЭРА-ГЛОНАСС. В ходе проверки работоспособности устройства ЭРА-ГЛОНАСС красный и зеленый светодиоды продолжают гореть.

Для отключения режима проверки во время вывода голосовых указаний необходимо нажать кнопку «SOS тест» повторно.

Техническое обслуживание

Отсек двигателя	7-4	Система смазки двигателя	7-39
Комплекс работ по техническому обслуживанию	7-7	Проверка уровня моторного масла (Бензиновый двигатель)	7-39
Ответственность владельца	7-7	Проверка уровня моторного масла (Дизельный двигатель)	7-41
Меры предосторожности при проведении технического обслуживания владельцем автомобиля	7-8	Замена моторного масла и фильтра	7-42
Техническое обслуживание, выполняемое владельцем автомобиля	7-9	Жидкость системы охлаждения	7-44
График технического обслуживания, проводимого владельцем автомобиля	7-10	Проверка уровня охлаждающей жидкости двигателя	7-44
Комплекс работ по периодическому техническому обслуживанию	7-13	Замена охлаждающей жидкости двигателя	7-48
График нормального обслуживания (Для Европы, Кроме россии)	7-14	Тормозная жидкость / жидкость для сцепления	7-49
Техническое обслуживание при тяжелых условиях эксплуатации и малом пробеге (Для Европы, Кроме россии)	7-20	Проверка уровня тормозной жидкости / жидкости для сцепления	7-49
График нормального обслуживания (За исключением Европы, для России)	7-23	Жидкость омывателя ветрового стекла	7-51
Техническое обслуживание при тяжелых условиях эксплуатации и малом пробеге (За исключением Европы, для России)	7-31	Проверка уровня жидкости в бачке омывателя ветрового стекла	7-51
Позиции периодического технического обслуживания	7-34	Стояночный тормоз	7-52
		Проверка стояночного тормоза	7-52
		Топливный фильтр (для автомобилей с дизельным двигателем)	7-53
		Слив воды из топливного фильтра	7-53
		Замена фильтрующего элемента топливного фильтра	7-53

Воздушный фильтр	7-54	Сцепление шин с дорогой.....	7-76
Замена фильтра.....	7-54	Техническое обслуживание шин	7-76
Воздушный фильтр системы управления		Маркировка на боковой поверхности шины.....	7-76
микrokлиматом.....	7-56	Низкопрофильная шина.....	7-81
Состояния фильтра	7-56	Плавкие предохранители	7-83
Замена фильтра.....	7-56	Описание панели плавких предохранителей	
Щетки стеклоочистителя	7-58	и реле	7-89
Проверка состояния щеток.....	7-58	Лампы освещения.....	7-106
Замена щеток.....	7-59	Замена ламп передних фар, статического	
Аккумуляторная батарея	7-62	фонаря освещения на поворотах,	
Рекомендации по обращению с аккумуляторной		габаритных огней, указателей поворота и	
батареей	7-62	противотуманных фонарей.....	7-107
Наклейка с указанием емкости аккумуляторной		Противотуманные фары	7-110
батареи (см. пример).....	7-65	Замена лампы бокового повторителя указателей	
Подзарядка аккумуляторной батареи	7-65	поворота.....	7-111
Сброс параметров приборов	7-67	Регулировка фар и противотуманных фар	
Колеса и шины	7-67	(для Европы)	7-112
Уход за шинами	7-67	Замена лампы заднего комбинированного	
Рекомендуемое давление воздуха в холодных		фонаря.....	7-119
шинах.....	7-67	Замена дополнительного сигнала	
Проверка давления воздуха в шинах	7-70	торможения	7-122
Перестановка колес	7-71	Замена лампы освещения номерного знака....	7-122
Регулировка углов установки колес и балансировка		Замена лампы плафона освещения салона....	7-122
шин.....	7-73	Уход за внешним видом автомобиля	7-125
Замена шин.....	7-73	Внешний уход.....	7-125
Замена колес	7-75	Уход за салоном	7-133

Система снижения токсичности выбросов	7-137
Система снижения токсичности выбросов из картера двигателя.....	7-138
Система снижения токсичности выбросов из топливного бака	7-138
Система снижения токсичности выхлопных газов.....	7-139
Система селективного каталитического восстановления.....	7-145
Указатель уровня карбамида	7-145
Предупреждение о низком уровне раствора мочевины	7-145
Сбой системы SCR.....	7-147
Устранение запрета на запуск двигателя автомобиля.....	7-148
Добавление раствора карбамида	7-149
Хранение раствора карбамида	7-152
Чистота раствора карбамида	7-153

ОТСЕК ДВИГАТЕЛЯ

■ Бензиновый двигатель (1,6 GDI)

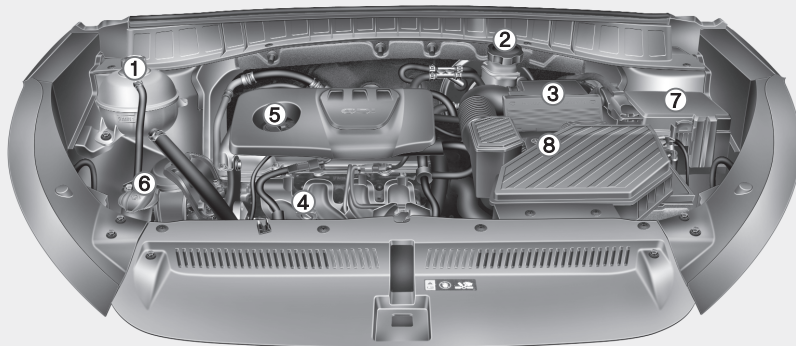

1. Резервуар для охлаждающей жидкости двигателя / Крышка радиатора
2. Бачок для тормозной жидкости / сцепления
3. Воздушный фильтр
4. Указатель уровня масла в двигателе
5. Крышка маслосливной горловины двигателя
6. Резервуар для жидкости омывателя ветрового стекла
7. Блок предохранителей
8. Аккумуляторная батарея

■ Бензиновый двигатель (1,6 T-GDI)

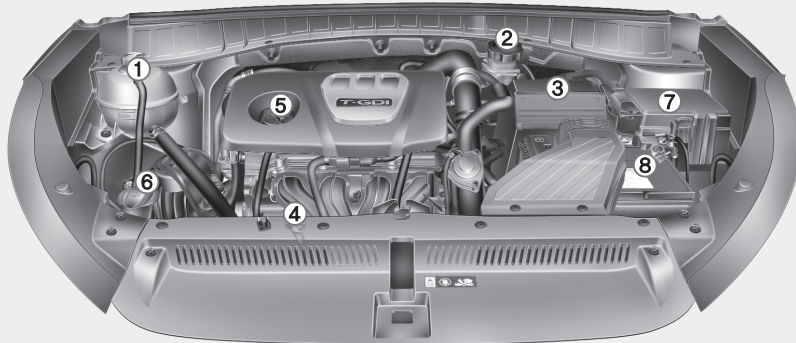

Фактический моторный отсек транспортного средства может отличаться от изображения.

OTLE075001/OTLE075002

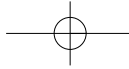

■ Бензиновый двигатель (2,0 MPI)

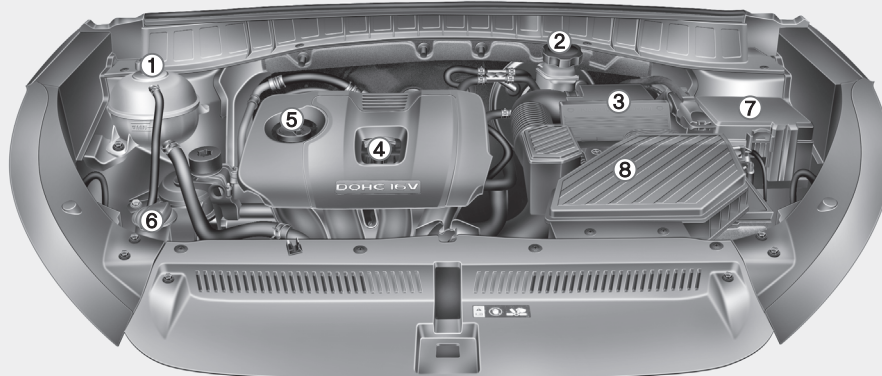

1. Резервуар для охлаждающей жидкости двигателя / Крышка радиатора
2. Бачок для тормозной жидкости / сцепления
3. Воздушный фильтр
4. Указатель уровня масла в двигателе
5. Крышка маслозаливной горловины двигателя
6. Резервуар для жидкости омывателя ветрового стекла
7. Блок предохранителей
8. Аккумуляторная батарея

■ Бензиновый двигатель (2,4 GDI)

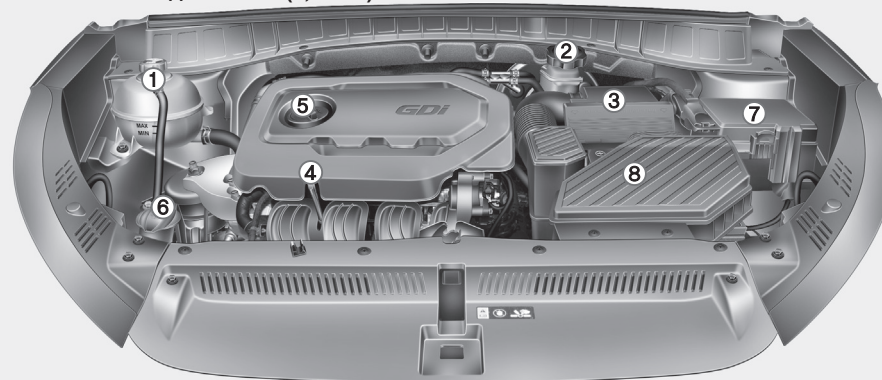

Фактический моторный отсек транспортного средства может отличаться от изображения.

OTLE075003/OTLE075104

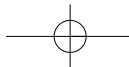

Техническое обслуживание

■ Дизельный двигатель (Smartstream D1,6)

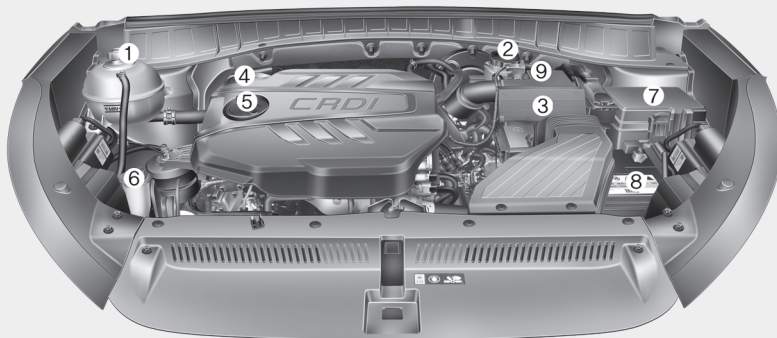

1. Резервуар для охлаждающей жидкости двигателя / Крышка радиатора
2. Бачок для тормозной жидкости / сцепления
3. Воздушный фильтр
4. Указатель уровня масла в двигателе
5. Крышка маслозаливной горловины двигателя
6. Резервуар для жидкости омывателя ветрового стекла
7. Блок предохранителей
8. Аккумуляторная батарея
9. Топливный фильтр

■ Дизельный двигатель (2,0 TCI / 2,0 48V MHEV)

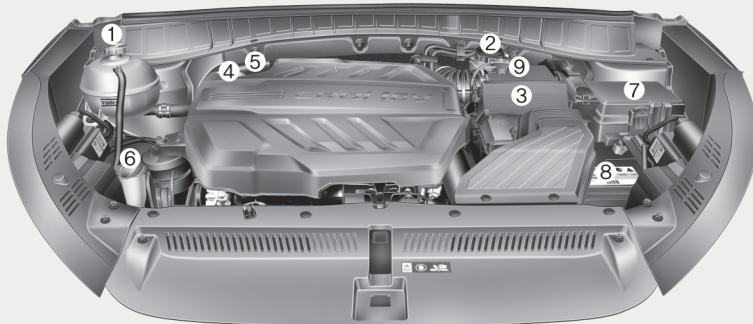

Фактический моторный отсек транспортного средства может отличаться от изображения.

OTLE078002/OTLE078001

КОМПЛЕКС РАБОТ ПО ТЕХНИЧЕСКОМУ ОБСЛУЖИВАНИЮ

При выполнении любых работ по техническому обслуживанию или проверке необходимо соблюдать максимальную осторожность, чтобы не повредить автомобиль и не травмировать себя.

Рекомендуется обратиться к официальному дилеру HYUNDAI для выполнения обслуживания и ремонта автомобиля. Официальные дилеры HYUNDAI соблюдают высочайшие стандарты качества обслуживания HYUNDAI и получают техническую поддержку от компании HYUNDAI для обеспечения высокого уровня обслуживания.

Ответственность владельца

Владелец автомобиля отвечает за обслуживание и хранение документации.

Храните документы о надлежащем техническом обслуживании, проведенном в соответствии с запланированным графиком технического обслуживания, указанным на следующих страницах. Эта информация необходима для подтверждения того, техническое и профилактическое обслуживание автомобиля соответствует требованиям, предъявляемым для сохранения гарантийных обязательств на автомобиль.

Подробная информация о гарантийных обязательствах представлена в паспорте технического обслуживания автомобиля.

Гарантия не распространяется на ремонтные и регулировочные работы, явившиеся следствием ненадлежащего обслуживания или невыполнения требуемого обслуживания.

Техническое обслуживание

Меры предосторожности при проведении технического обслуживания владельцем автомобиля

Ненадлежащее, неполное или недостаточное обслуживание может привести к возникновению эксплуатационных проблем с автомобилем, которые могут стать причиной повреждений, ДТП или травм. Данная глава содержит инструкции только по легко выполнимым пунктам технического обслуживания.

Некоторые операции может выполнять только официальный дилер HYUNDAI, использующий специальные инструменты.

Запрещается каким-либо образом модифицировать автомобиль. Такие модификации могут отрицательно повлиять на эксплуатационные характеристики, безопасность или надежность автомобиля и, кроме того, могут нарушить условия ограниченной гарантии на автомобиль.

К СВЕДЕНИЮ

Неправильное техническое обслуживание, проводимое владельцем автомобиля в течение гарантийного срока, может сказываться на действии гарантии. Подробная информация представлена в информационной брошюре "Руководство для владельца и гарантийная информация", поставляемой в комплекте с автомобилем. Если вы не уверены, что можете правильно выполнить какую-либо процедуру ремонта или технического обслуживания автомобиля, рекомендуем обратиться к авторизованному дилеру HYUNDAI для обслуживания системы.

ТЕХНИЧЕСКОЕ ОБСЛУЖИВАНИЕ, ВЫПОЛНЯЕМОЕ ВЛАДЕЛЬЦЕМ АВТОМОБИЛЯ

ОСТОРОЖНО

Выполнение технического обслуживания автомобиля может представлять опасность. Если у вас недостаточно знаний и опыта или нет соответствующих инструментов и оборудования для выполнения работ, рекомендуется доверить выполнение обслуживания системы официальному дилеру HYUNDAI. При выполнении работ по техническому обслуживанию ВСЕГДА соблюдайте следующие меры предосторожности.

(Продолжение)

(Продолжение)

- Припаркуйте автомобиль на ровной поверхности, переведите рычаг переключения передач в положение P (парковка, для автомобиля с автоматической коробкой передач/двойным сцеплением), задействуйте стояночный тормоз и переведите зажигание в положение LOCK/OFF.
- Заблокируйте колеса (передние и задние) для предотвращения перемещения автомобиля. Снимите свободную одежду и украшения, которые могут запутаться в подвижных частях.
- Если во время технического обслуживания нужно запустить двигатель, это нужно делать вне помещений или в помещении с достаточным уровнем вентиляции.

(Продолжение)

(Продолжение)

- Избегайте возникновения пламени и искр, а также нахождения курительных изделий вблизи АКБ и компонентов топливной системы.

Далее приводится список проверок, которые должен выполнять владелец или официальный дилер HYUNDAI с указанной частотой для обеспечения безопасной и надежной эксплуатации автомобиля.

О любых неблагоприятных условиях следует незамедлительно ставить в известность дилера.

На эти технические проверки автомобиля обычно не распространяется гарантия, и за работу, детали и смазочные материалы может выставляться счет.

Техническое обслуживание

ОСТОРОЖНО

Дизельный двигатель

Недопустимо производить какие-либо связанные с системой впрыска работы при работающем дизельном двигателе или в течение 30 секунд после его остановки. В насосе высокого давления, трубках высокого давления, топливной рампе и форсунках непосредственно после остановки дизельного двигателя топливо все еще находится под высоким давлением.

В случае выброса струи топлива под высоким давлением возможны тяжелые травмы. Люди с кардиостимуляторами при работающем дизельном двигателе не должны приближаться к ЭБУ или жгуту проводки ближе чем на 30 см.

(Продолжение)

(Продолжение)

Сильноточные цепи электронной системы управления двигателем генерируют значительные магнитные поля.

График технического обслуживания, проводимого владельцем автомобиля

При заправке автомобиля топливом:

- Проверьте уровень моторного масла.
- Проверьте уровень в резервуаре охлаждающей жидкости двигателя.
- Проверьте уровень жидкости в бачке омывателя ветрового стекла.
- Убедитесь, что давление в шинах достаточно высокое.

ОСТОРОЖНО

Соблюдайте осторожность, проверяя уровень охлаждающей жидкости при горячем двигателе. Это может привести к расплескиванию охлаждающей жидкости через отверстие и стать причиной серьезных ожогов и травм.

В процессе эксплуатации автомобиля:

- Отмечайте все изменения в звуке выхлопа, а также появление запаха выхлопных газов в салоне.
- Проверьте наличие вибрации рулевого колеса. Проверьте наличие повышенного усилия рулевого управления, ослабления рулевого колеса или изменения его прямолинейного положения.
- Обращайте внимание, не происходит ли постоянного небольшого “увода” автомобиля в одну сторону при движении по гладкой ровной дороге.
- Во время торможения прислушивайтесь к работе систем автомобиля, отмечайте появление необычных звуков, смещение в одну сторону, увеличение хода педали тормоза или возрастание усилия при ее нажатии.
- В случае проскальзывания или изменений в работе трансмиссии проверьте уровень трансмиссионной жидкости.
- Проверьте работу автоматической коробки передач/трансмиссии с двойным сцеплением в положении Р (парковка).
- Проверьте работу стояночного тормоза.
- Убедитесь в отсутствии следов утечек жидкостей под днищем автомобиля (вода, капающая из системы кондиционирования воздуха в процессе работы или после выключения, не является признаком неисправности).

Не реже одного раза в месяц:

- Проверьте уровень охлаждающей жидкости в расширительном бачке.
- Проверьте работу всех внешних осветительных приборов, включая стоп-сигналы, указатели поворота и лампы аварийной сигнализации.
- Проверьте давление во всех шинах, включая запасное колесо, установленное вместо колеса с изношенной шиной, шиной с неравномерным износом или поврежденной шиной.
- Проверьте ослабленных наличие зажимных гаек колесных

Техническое обслуживание

Не реже двух раз в год (т.е. каждую весну и осень):

- Проверьте гибкие шланги радиатора, отопителя и кондиционера на отсутствие утечек и повреждений.
- Проверьте работу омывателя и стеклоочистителя ветрового стекла. Очистите щетки стеклоочистителя куском чистой ткани, смоченной промывочной жидкостью.
- Проверьте регулировку фар.
- Проверьте глушитель, выхлопные трубы, кожухи и хомуты.
- Проверьте ремни безопасности на износ и правильность функционирования.

Не реже одного раз в год:

- Прочистите дренажные отверстия в кузове и дверях автомобиля.
- Смажьте дверные петли и петли капота.
- Смажьте замки и защелки дверей и капота.
- Смажьте резиновые уплотнители дверей.
- Перед началом теплого времени года проверьте систему кондиционирования воздуха.
- Проверьте и смажьте тягу и элементы управления АКПП.
- Очистите аккумуляторную батарею и ее клеммы.
- Проверьте уровень тормозной жидкости.

КОМПЛЕКС РАБОТ ПО ПЕРИОДИЧЕСКОМУ ТЕХНИЧЕСКОМУ ОБСЛУЖИВАНИЮ

Придерживайтесь графика технического обслуживания в обычном объеме, если автомобиль не эксплуатируется постоянно в одном из перечисленных ниже режимов. Если автомобиль регулярно эксплуатируется в одном из приведенных ниже режимов, следуйте графику технического обслуживания при тяжелых условиях эксплуатации.

- Неоднократное перемещение на короткие дистанции менее 8 км (5 миль) при нормальной температуре или менее 16 км (10 миль) при температуре ниже нуля
- Длительная работа двигателя на холостом ходу или движение с малой скоростью на дальние расстояния
- Движение по неровной, запыленной, загрязненной дороге, дороге без покрытия или дороге, покрытой гравием или солью
- Движение в районах, где используется соль или другие коррозионные материалы, или движение в очень холодную погоду
- Движение в условиях, при которых в двигатель попадает песок или пыль
- Движение по дороге с интенсивным движением
- Частое движение в гору, с горы или по горным дорогам
- Буксировка прицепа или использование жилого автоприцепа или багажника на крыше
- Использование в качестве патрульного автомобиля, такси, коммерческого автомобиля или буксира
- Движение со скоростью выше 170 км/ч (106 миль/ч)
- Движение с частыми остановками

Если автомобиль эксплуатируется в одном из режимов, перечисленных выше, то проверку его технического состояния, замену или долив рабочих жидкостей следует проводить чаще, чем указано в графике технического обслуживания при эксплуатации в обычных условиях. После прохождения километража или промежутков времени, указанных в таблице, продолжайте соблюдать указанные интервалы технического обслуживания.

Техническое обслуживание

График нормального обслуживания (Для Европы, Кроме россии)

ПОЗИЦИЯ ОБСЛУЖИВАНИЯ	ПЕРИОДИЧНОСТЬ ТЕХНИЧЕСКОГО ОБСЛУЖИВАНИЯ	Месяцы	24	48	72	96	120	144	168	192
		Мили x 1 000	20	40	60	80	100	120	140	160
		Км x 1 000	30	60	90	120	150	180	210	240
Приводные ремни (бензин) *1		Первая проверка производится через 90 000 км (60 000 миль) или 72 мес., затем – каждые 30 000 км (20 000 миль) или 24 месяца								
Приводные ремни (дизель) *1		Первая проверка производится через 90 000 км (60 000 миль) или 72 мес., затем – каждые 30 000 км (20 000 миль) или 24 месяца								
MHEV (Mild Hybrid) ремень *1		I	I	I	I	I	I	I	I	I
Система ремня ГРМ (ремень газораспределительного механизма, масляный ремень, натяжитель, холостой шкив) (Smartstream D1,6)		Проверка через каждые 120 000 км, замена через каждые 240 000 км								

I : Проверить, после чего, при необходимости, отрегулировать, отремонтировать, очистить или заменить.

R : Установить на место или заменить.

*1 : Проверяйте натяжитель приводного ремня, направляющее колесо и шкив генератора. Выполните ремонт или замену при необходимости.

График нормального обслуживания (Для Европы, Кроме россии) (Продолжение)

ПОЗИЦИЯ ОБСЛУЖИВАНИЯ	ПЕРИОДИЧНОСТЬ ТЕХНИЧЕСКОГО ОБСЛУЖИВАНИЯ	Месяцы	24	48	72	96	120	144	168	192
		Мили x 1 000	20	40	60	80	100	120	140	160
		Км x 1 000	30	60	90	120	150	180	210	240
Моторное масло и масляный фильтр **	дизель *2 *3 *4	R	R	R	R	R	R	R	R	R
	бензин (1,6 GDI) *2 *5	R	R	R	R	R	R	R	R	R
	бензин (1,6 T-GDI) *2	Замена через каждые 15 000 км (10 000 миль) или 12 мес.								
	бензин (2,0 MPI) *2	Замена через каждые 15 000 км (10 000 миль) или 12 мес.								
Добавить топливные присадки (бензин) *7		Добавлять каждые 15 000 км (10 000 миль) или 12 мес.								

I : Проверить, после чего, при необходимости, отрегулировать, отремонтировать, очистить или заменить.

R : Установить на место или заменить.

** : Уровень моторного масла следует регулярно проверять и поддерживать должным образом. Эксплуатация автомобиля с недостаточным уровнем масла может привести к повреждению двигателя; на такое повреждение гарантийные обязательства не распространяются.

*2 : Проверяйте уровень моторного масла и наличие утечки каждые 500 км (350 миль) или перед длительной поездкой.

*3 : Данный график технического обслуживания зависит от качества топлива. Он применим только при использовании топлива уровня качества <«EN590 или аналогичное»>. Если характеристики дизельного топлива не соответствуют стандарту EN590, замену следует выполнять в соответствии с графиком обслуживания для суровых условий эксплуатации.

*4 : Если рекомендованное масло недоступно, заменяйте моторное масло и масляный фильтр двигателя через каждые 20 000 км или 12 мес.

*5 : Если рекомендованное масло недоступно, заменяйте моторное масло и масляный фильтр двигателя через каждые 15 000 км.

*7 : Если высококачественный бензин (включая топливные присадки), отвечающий требованиям европейских стандартов по топливу (EN 228) или другим аналогичным требованиям, недоступен, рекомендуется добавить одну бутылку присадки. Присадки можно приобрести у официального дилера HYUNDAI. Там же можно получить рекомендации по их использованию. Не смешивайте разные присадки.

Техническое обслуживание

График нормального обслуживания (Для Европы, Кроме россии) (Продолжение)

позиция обслуживания	ПЕРИОДИЧНОСТЬ ТЕХНИЧЕСКОГО ОБСЛУЖИВАНИЯ	Месяцы	24	48	72	96	120	144	168	192
		Мили x 1 000	20	40	60	80	100	120	140	160
		Км x 1 000	30	60	90	120	150	180	210	240
Интеркулер, впускные/выпускные шланги, шланг подачи воздуха	1,6 T-GDI	Затем производить проверку через каждые 10 000 км (6 500 миль)								
Воздушный фильтр		I	R	I	R	I	R	I	R	
Свечи зажигания	Для 1,6 T-GDI	Замена через каждые 75 000 км (50 000 миль) ^{*8} или 60 мес.								
	Кроме 1,6 T-GDI	Замена через каждые 160 000 км (100 000 миль) ^{*8} или 120 мес.								
Шланг вентиляции и крышка заливной горловины топливного бака (бензин)			I		I		I		I	
Воздушный фильтр топливного бака (бензин)			I		I		I		I	
Топливный фильтр (бензин) ^{*9}		I	I	I	I	I	I	I	I	I
Топливные трубопроводы, гибкие шланги и соединения (бензин)			I		I		I		I	
Топливные трубопроводы, гибкие шланги и соединения (дизель)		I	I	I	I	I	I	I	I	I

I : Проверить, после чего, при необходимости, отрегулировать, отремонтировать, очистить или заменить.

R : Установить на место или заменить.

^{*8} : Для удобства замена может производиться при выполнении других пунктов технического обслуживания.

^{*9} : Считается, что топливный фильтр не подлежит обслуживанию, однако для данного графика технического обслуживания рекомендуется выполнять периодическую проверку в зависимости от качества топлива. При наличии некоторых важных проблем, таких как ограничение расхода топлива, помпаж, потеря мощности, трудный запуск и т. п., немедленно замените топливный фильтр вне зависимости от графика технического обслуживания и обратитесь к официальному дилеру HYUNDAI за подробной информацией.

График нормального обслуживания (Для Европы, Кроме России) (Продолжение)

ПОЗИЦИЯ ОБСЛУЖИВАНИЯ	ПЕРИОДИЧНОСТЬ ТЕХНИЧЕСКОГО ОБСЛУЖИВАНИЯ	Месяцы	24	48	72	96	120	144	168	192
		Мили x 1 000	20	40	60	80	100	120	140	160
		Км x 1 000	30	60	90	120	150	180	210	240
Трубка для карбамида, соединения (дизельный двигатель)			I	I	I	I	I	I	I	I
Крышка для карбамида (дизельный двигатель)			I	I	I	I	I	I	I	I
Сменный элемент топливного фильтра (дизель) *10			I	R	I	R	I	R	I	R
Система охлаждения		Проверку уровня охлаждающей жидкости и наличие ее утечек следует проводить ежедневно. Первую проверку выполнить через 60 000 км (40 000 миль) или через 48 месяцев, затем производить проверку через каждые 30 000 км (20 000 миль) или 24 мес.								
Жидкость системы охлаждения *11		Первая замена через 210 000 км (120 000 миль) или через 10 лет: После этого, заменять каждые 30 000 км (20 000 миль) или через 24 мес. *12								

I : Проверить, после чего, при необходимости, отрегулировать, отремонтировать, очистить или заменить.

R : Установить на место или заменить.

*10 : Данный график технического обслуживания зависит от качества топлива. Он применим только при использовании топлива уровня качества <«EN590 или аналогичное»>. Если характеристики дизельного топлива не соответствуют стандарту EN590, замену следует выполнять чаще. При наличии некоторых важных проблем с безопасностью, таких как ограничение расхода топлива, помпаж, потеря мощности, трудный запуск и т. п., немедленно замените топливный фильтр вне зависимости от графика технического обслуживания. Также рекомендуется обратиться к официальному дилеру HYUNDAI за подробной информацией.

*11 : При добавлении охлаждающей жидкости используйте только деионизированную или умягченную воду для автомобиля. Никогда не смешивайте жесткую воду с охлаждающей жидкостью, добавленной на заводе. Ненадлежащая смесь охлаждающей жидкости может привести к серьезной неисправности или повреждению двигателя.

*12 : Для удобства замена может производиться при выполнении других пунктов технического обслуживания.

Техническое обслуживание

График нормального обслуживания (Для Европы, Кроме россии) (Продолжение)

ПОЗИЦИЯ ОБСЛУЖИВАНИЯ	ПЕРИОДИЧНОСТЬ ТЕХНИЧЕСКОГО ОБСЛУЖИВАНИЯ	Месяцы	24	48	72	96	120	144	168	192
		Мили x 1 000	20	40	60	80	100	120	140	160
		Км x 1 000	30	60	90	120	150	180	210	240
Состояние аккумуляторной батареи			I	I	I	I	I	I	I	I
Трубопроводы тормозной системы, гибкие шланги и соединения			I	I	I	I	I	I	I	I
Стояночный тормоз			I	I	I	I	I	I	I	I
Тормозная жидкость/жидкость гидропривода сцепления			R	R	R	R	R	R	R	R
Дисковые тормоза и тормозные колодки			I	I	I	I	I	I	I	I
Зубчатая рейка, привод и чехлы рулевого механизма			I	I	I	I	I	I	I	I
Приводной вал и пылезащитные чехлы			I	I	I	I	I	I	I	I
Шины (давление и износ протектора)			I	I	I	I	I	I	I	I
Шаровые пальцы передней подвески			I	I	I	I	I	I	I	I
Хладагент кондиционера воздуха			I	I	I	I	I	I	I	I
Компрессор кондиционера воздуха			I	I	I	I	I	I	I	I

I : Проверить, после чего, при необходимости, отрегулировать, отремонтировать, очистить или заменить.

R : Установить на место или заменить.

График нормального обслуживания (Для Европы, Кроме России) (Продолжение)

ПОЗИЦИЯ ОБСЛУЖИВАНИЯ	ПЕРИОДИЧНОСТЬ ТЕХНИЧЕСКОГО ОБСЛУЖИВАНИЯ	Месяцы	24	48	72	96	120	144	168	192
		Мили x 1 000	20	40	60	80	100	120	140	160
		Км x 1 000	30	60	90	120	150	180	210	240
Воздушный фильтр системы управления микроклиматом			R	R	R	R	R	R	R	R
Масло для МКПП *13				I		I		I		I
Жидкость для коробки передач с двойным сцеплением *13				I		I		I		I
Масло для АКПП		Не требует проверок и обслуживания								
Масло раздаточной коробки (полный привод) *13				I		I		I		I
Масло заднего дифференциала (полный привод) *13				I		I		I		I
Карданный вал (полный привод)			I	I	I	I	I	I	I	I
Зазор клапанов (бензин 1,6) *14					I		I			
Система выпуска отработавших газов			I	I	I	I	I	I	I	I
Система ERA-GLONASS (для России)			I	I	I	I	I	I	I	I
Батарея системы ERA-GLONASS (для России, при наличии)		Замена через каждые 3 года								

I : Проверить, после чего, при необходимости, отрегулировать, отремонтировать, очистить или заменить.

R : Установить на место или заменить.

*13 : Жидкость механической коробки передач/КПП с двойным сцеплением, масло раздаточной коробки и масло дифференциала требуют замены в случае погружения этих компонентов в воду.

*14 : Проверяйте наличие повышенного шума от клапанов и/или вибрации двигателя и, при необходимости, выполняйте регулировку. Рекомендуется обратиться в официальный дилерский центр HYUNDAI для проверки системы.

Техническое обслуживание

Техническое обслуживание при тяжелых условиях эксплуатации и малом пробеге (Для Европы, Кроме россии)

Следующие элементы должны обслуживаться более часто на транспортных средствах, которые в основном используются в режимах тяжелой и легкой эксплуатации.

В ниже расположенной таблице указана соответствующая периодичность технического обслуживания.

R : Заменить

I : Проверить, после чего, при необходимости, отрегулировать, отремонтировать, очистить или заменить.

Позиция обслуживания		Операция технического обслуживания	Периодичность технического обслуживания	Условия эксплуатации
Моторное масло и масляный фильтр	дизель	R	Через каждые 15 000 км (10 000 миль) или 12 месяцев	A, B, C, D, E, F, G, H, I, K, L
	бензин (1,6 GDI)		Через каждые 7 500 км (4 500 миль) или 6 месяцев	
	бензин (1,6 T-GDI)		Через каждые 7 500 км (4 500 миль) или 6 месяцев	
	бензин (2,0 MPI)		Через каждые 7 500 км (4 500 миль) или 6 месяцев	
Фильтрующий элемент воздушного фильтра		R	Производите замену чаще, если этого требуют условия эксплуатации	C, E
Свечи зажигания		R	Производите замену чаще, если этого требуют условия эксплуатации	A, B, F, G, H, I, K
Зубчатая рейка, привод и чехлы рулевого механизма		I	Производите проверки чаще, если этого требуют условия эксплуатации	C, D, E, F, G
Шаровые пальцы передней подвески		I	Производите проверки чаще, если этого требуют условия эксплуатации	C, D, E, F, G

Позиция обслуживания	Операция технического обслуживания	Периодичность технического обслуживания	Условия эксплуатации
Дисковые тормоза, тормозные колодки, суппорты и диски	I	Производите проверки чаще, если этого требуют условия эксплуатации	C, D, E, G, H
Стояночный тормоз	I	Производите проверки чаще, если этого требуют условия эксплуатации	C, D, G, H
Валы привода колес и чехлы	I	Производите проверки чаще, если этого требуют условия эксплуатации	C, D, E, F, G, H, I
Воздушный фильтр системы управления микроклиматом	R	Производите замену чаще, если этого требуют условия эксплуатации	C, E, G
Масло механической коробки передач	R	Через каждые 120 000 км (80 000 миль)	C, D, E, F, G, H, I, K
Жидкость автоматической коробки передач	R	Через каждые 100 000 км (62 000 миль)	A, C, D, E, F, G, H, I, K
Жидкость для коробки передач с двойным сцеплением	R	Через каждые 120 000 км (80 000 миль)	C, D, E, G, H, I, K
Масло заднего дифференциала (полный привод)	R	Через каждые 120 000 км (80 000 миль)	C, D, E, G, I, K, H
Масло раздаточной коробки (полный привод)	R	Через каждые 120 000 км (80 000 миль)	C, D, E, G, I, K, H
Карданный вал (полный привод)	I	Через каждые 20 000 км (12 500 миль) или 12 месяцев	C, E
Система ERA-GLONASS (для России)	I	Проверять через каждые 7 500 км (4 650 миль) или 6 месяцев	A, L

Техническое обслуживание

Тяжелые условия эксплуатации

- A : Многократные поездки на короткие расстояния менее 8 км (5 миль) при нормальной температуре окружающей среды или менее 16 км (10 миль) при температуре ниже нуля.
- B : Длительная работа двигателя на холостом ходу или движение с малой скоростью на дальние расстояния.
- C : Движение по неровной, запыленной, загрязненной дороге, дороге без покрытия или дороге, покрытой гравием или солью.
- D : Движение по местности, где используется соль или другие коррозионные материалы, или движение в очень холодную погоду.
- E : Движение в условиях, при которых в двигатель попадает песок или пыль
- F : Движение по дороге с интенсивным движением
- G : Частое движение в гору, с горы или по горным дорогам
- H : Буксировка прицепа или использование жилого автоприцепа или багажника на крыше
- I : Использование в качестве патрульного автомобиля, такси, коммерческого автомобиля или буксира
- J : Движение со скоростью выше 140 км/ч (87 миль/ч)
- K : Движение со скоростью выше 170 км/ч (106 миль/ч)
- L : Движение с частыми остановками и пробег менее 15 000 км в год

График нормального обслуживания (За исключением Европы, для России)

ПОЗИЦИЯ ОБСЛУЖИВАНИЯ	ПЕРИОДИЧНОСТЬ ТЕХНИЧЕСКОГО ОБСЛУЖИВАНИЯ	Месяцы	12	24	36	48	60	72	84	96
		Мили x 1 000	10	20	30	40	50	60	70	80
		Км x 1 000	15	30	45	60	75	90	105	120
Приводные ремни *1	бензин		I			I		I		I
	дизельный двигатель (для России, Австралии, Новой Зеландии)	Первая проверка производится через 90 000 км (60 000 миль) или 48 месяцев, затем – каждые 30 000 км (20 000 миль) или 24 месяца								
	дизельный двигатель (кроме Европы, России, Австралии, Новой Зеландии)	Первая проверка производится через 80 000 км (50 000 миль) или 48 месяцев, затем – каждые 20 000 км (12 500 миль) или 12 месяцев								
МНЕV (Mild Hybrid) ремень *1			I	I	I	I	I	I	I	I
Система ремня ГРМ (ремень газораспределительного механизма, масляный ремень, натяжитель, холостой шкив) (Smartstream D1,6)		Проверка через каждые 120 000 км, замена через каждые 240 000 км								

I : Проверить, после чего, при необходимости, отрегулировать, отремонтировать, очистить или заменить.

R: Установить на место или заменить.

*1 : Проверяйте натяжитель приводного ремня, направляющее колесо и шкив генератора. Выполните ремонт или замену при необходимости.

Техническое обслуживание

График нормального обслуживания (За исключением Европы, для России) (Продолжение)

ПОЗИЦИЯ ОБСЛУЖИВАНИЯ	ПЕРИОДИЧНОСТЬ ТЕХНИЧЕСКОГО ОБСЛУЖИВАНИЯ	Месяцы	12	24	36	48	60	72	84	96
		Мили x 1 000	10	20	30	40	50	60	70	80
		Км x 1 000	15	30	45	60	75	90	105	120
Моторное масло и масляный фильтр *3	дизель *2 - для России	Замена через каждые 15 000 км (10 000 миль) или 12 месяцев								
	дизель *2 - кроме россии	Замена через каждые 10 000 км (6 500 миль) или 12 месяцев								
	бензин (1,6 GDI, 2,0 MPI, 2,4 GDI) - За исключением Ближнего Востока, Марокко, Египта *2	R	R	R	R	R	R	R	R	R
	бензин (1,6 GDI, 2,0 MPI, 2,4 GDI) - Для Ближнего Востока, Марокко, Египта *2	Замена через каждые 10 000 км (6 500 миль) или 12 месяцев								
	бензин (1,6 T-GDI) - Для Южной Африки *2	R	R	R	R	R	R	R	R	R
	бензин (1,6 T-GDI) - За исклю- чением Южной Африки *2	Замена через каждые 10 000 км (6 500 миль) или 6 месяцев								

I : Проверить, после чего, при необходимости, отрегулировать, отремонтировать, очистить или заменить.

R: Установить на место или заменить.

*2 : Проверяйте уровень моторного масла и наличие утечки каждые 500 км (350 миль) или перед длительной поездкой.

*3 : Уровень моторного масла следует регулярно проверять и поддерживать должным образом. Эксплуатация автомобиля с недостаточным уровнем масла может привести к повреждению двигателя; на такое повреждение гарантийные обязательства не распространяются.

График нормального обслуживания (За исключением Европы, для России) (Продолжение)

ПОЗИЦИЯ ОБСЛУЖИВАНИЯ	ПЕРИОДИЧНОСТЬ ТЕХНИЧЕСКОГО ОБСЛУЖИВАНИЯ	Месяцы	12	24	36	48	60	72	84	96
		Мили x 1 000	10	20	30	40	50	60	70	80
		Км x 1 000	15	30	45	60	75	90	105	120
Добавить топливные присадки (бензин) ^{*4}		Через каждые 10 000 км (6 500 миль) или 6 месяцев								
Интеркулер, впускные/выпускные шланги, шланг подачи воздуха		1,6 T-GDI	Затем производить проверку через каждые 10 000 км (6 500 миль)							
Фильтрующий элемент воздушного фильтра		(За исключением Ближнего Востока)	I	I	R	I	I	R	I	I
		(Для Ближнего Востока)	R	R	R	R	R	R	R	R
Свечи зажигания		Для 1,6 T-GDI	Замена через каждые 75 000 км (50 000 миль) ^{*5} или 60 месяцев							
		Кроме 1,6 T-GDI	Замена через каждые 160 000 км (100 000 миль) ^{*5} или 120 месяцев							
Шланг вентиляции и крышка заливной горловины топливного бака (бензин)						I				I

I : Проверить, после чего, при необходимости, отрегулировать, отремонтировать, очистить или заменить.

R: Установить на место или заменить.

^{*4} : Если высококачественный бензин (включая топливные присадки), отвечающий требованиям европейских стандартов по топливу (EN 228) или другим аналогичным требованиям, недоступен, рекомендуется добавить одну бутылку присадки. Присадки можно приобрести у официального дилера HYUNDAI. Там же можно получить рекомендации по их использованию. Не смешивайте разные присадки.

^{*5} : Для удобства замена может производиться при выполнении других пунктов технического обслуживания.

Техническое обслуживание

График нормального обслуживания (За исключением Европы, для России) (Продолжение)

ПОЗИЦИЯ ОБСЛУЖИВАНИЯ	ПЕРИОДИЧНОСТЬ ТЕХНИЧЕСКОГО ОБСЛУЖИВАНИЯ	Месяцы	12	24	36	48	60	72	84	96
		Мили x 1 000	10	20	30	40	50	60	70	80
		Км x 1 000	15	30	45	60	75	90	105	120
Воздушный фильтр топливного бака (бензин)				I		R		I		R
Топливный фильтр (бензин) * ⁶				I		R		I		R
Топливные трубопроводы, гибкие шланги и соединения (бензин)						I				I
Топливные трубопроводы, гибкие шланги и соединения (дизель)				I		I		I		I

I : Проверить, после чего, при необходимости, отрегулировать, отремонтировать, очистить или заменить.

R: Установить на место или заменить.

*⁶ : Считается, что топливный фильтр не подлежит обслуживанию, однако для данного графика технического обслуживания рекомендуется выполнять периодическую проверку в зависимости от качества топлива. При наличии некоторых важных проблем, таких как ограничение расхода топлива, помпаж, потеря мощности, трудный запуск и т. п., немедленно замените топливный фильтр вне зависимости от графика технического обслуживания и обратитесь к официальному дилеру HYUNDAI за подробной информацией.

График нормального обслуживания (За исключением Европы, для России) (Продолжение)

ПОЗИЦИЯ ОБСЛУЖИВАНИЯ	ПЕРИОДИЧНОСТЬ ТЕХНИЧЕСКОГО ОБСЛУЖИВАНИЯ	Месяцы	12	24	36	48	60	72	84	96
		Мили x 1 000	10	20	30	40	50	60	70	80
		Км x 1 000	15	30	45	60	75	90	105	120
Сменный элемент топливного фильтра (дизель) *7				I		R		I		R
Система охлаждения		Проверку уровня охлаждающей жидкости и наличие ее утечек следует проводить ежедневно. Первую проверку выполнить через 60 000 км (40 000 миль) или через 48 месяцев, затем производить проверку через каждые 30 000 км (20 000 миль) или 24 месяца								
Жидкость системы охлаждения *8		Первая замена через 200 000 км (120 000 миль) или через 120 месяцев: После этого, заменять каждые 40 000 км (25 000 миль) или через 24 месяца *5								

I : Проверить, после чего, при необходимости, отрегулировать, отремонтировать, очистить или заменить.

R: Установить на место или заменить.

*5 : Для удобства замена может производиться при выполнении других пунктов технического обслуживания.

*7 : Данный график технического обслуживания зависит от качества используемого топлива. Он действителен только в случае использования качественного топлива <"EN590 или аналогичное">. Если характеристики дизельного топлива не соответствуют стандарту EN590, замену следует производить чаще. Рекомендуемый компанией HYUNDAI график: проверка через каждые 7 500 км, замена через каждые 15 000 км. При возникновении серьезных проблем, таких как блокирование потока топлива, вибрация, потеря мощности, проблемы с запуском двигателя и т. п., замените фильтр немедленно, независимо от графика технического обслуживания. За дополнительной информацией обратитесь в уполномоченный дилерский центр HYUNDAI.

*8 : При добавлении охлаждающей жидкости используйте только деионизированную или умягченную воду для автомобиля. Никогда не смешивайте жесткую воду с охлаждающей жидкостью, добавленной на заводе. Ненадлежащая смесь охлаждающей жидкости может привести к серьезной неисправности или повреждению двигателя. Для удобства замена может производиться при выполнении других пунктов технического обслуживания.

Техническое обслуживание

График нормального обслуживания (За исключением Европы, для России) (Продолжение)

ПОЗИЦИЯ ОБСЛУЖИВАНИЯ	ПЕРИОДИЧНОСТЬ ТЕХНИЧЕСКОГО ОБСЛУЖИВАНИЯ	Месяцы	12	24	36	48	60	72	84	96
		Мили x 1 000	10	20	30	40	50	60	70	80
		Км x 1 000	15	30	45	60	75	90	105	120
Состояние аккумуляторной батареи	Кроме ближнего востока		I	I	I	I	I	I	I	I
	Для ближнего востока	Проверка через каждые 10 000 км (6 200 миль) или 6 месяцев								
Трубопроводы тормозной системы, гибкие шланги и соединения			I	I	I	I	I	I	I	I
Стояночный тормоз			I	I	I	I	I	I	I	I
Тормозная жидкость/жидкость гидропривода сцепления			I	I	I	I	I	I	I	I
Дисковые тормоза и тормозные колодки			I	I	I	I	I	I	I	I

I : Проверить, после чего, при необходимости, отрегулировать, отремонтировать, очистить или заменить.

R: Установить на место или заменить.

График нормального обслуживания (За исключением Европы, для России) (Продолжение)

ПОЗИЦИЯ ОБСЛУЖИВАНИЯ	ПЕРИОДИЧНОСТЬ ТЕХНИЧЕСКОГО ОБСЛУЖИВАНИЯ	Месяцы	12	24	36	48	60	72	84	96
		Мили x 1 000	10	20	30	40	50	60	70	80
		Км x 1 000	15	30	45	60	75	90	105	120
Зубчатая рейка, привод и чехлы рулевого механизма		I	I	I	I	I	I	I	I	I
Приводной вал и пылезащитные чехлы			I		I		I		I	
Шины (давление и износ протектора)		I	I	I	I	I	I	I	I	I
Шаровые пальцы передней подвески		I	I	I	I	I	I	I	I	I
Хладагент кондиционера воздуха		I	I	I	I	I	I	I	I	I
Компрессор кондиционера воздуха		I	I	I	I	I	I	I	I	I
Воздушный фильтр системы управления микроклиматом		R	R	R	R	R	R	R	R	R
Масло для МКПП * ⁹					I					I
Жидкость для коробки передач с двойным сцеплением * ⁹					I					I

I : Проверить, после чего, при необходимости, отрегулировать, отремонтировать, очистить или заменить.

R : Установить на место или заменить.

*⁹ : Жидкость механической коробки передач/КПП с двойным сцеплением, масло раздаточной коробки и масло дифференциала требуют замены в случае погружения этих компонентов в воду.

Техническое обслуживание

График нормального обслуживания (За исключением Европы, для России) (Продолжение)

позиция обслуживания	ПЕРИОДИЧНОСТЬ ТЕХНИЧЕСКОГО ОБСЛУЖИВАНИЯ	Месяцы	12	24	36	48	60	72	84	96
		Мили x 1 000	10	20	30	40	50	60	70	80
		Км x 1 000	15	30	45	60	75	90	105	120
Масло для АКПП		Не требует проверок и обслуживания								
Масло раздаточной коробки (полный привод) * ⁹					I					I
Масло заднего дифференциала (полный привод) * ⁹					I					I
Карданный вал (полный привод)			I		I		I			I
Зазор клапанов (бензин) * ¹⁰							I			
Система выпуска отработавших газов			I		I		I			I
Система ERA-GLONASS (для России)		I	I	I	I	I	I	I	I	I
Батарея системы ERA-GLONASS (для России, при наличии)		Замена через каждые 3 года								

I : Проверить, после чего, при необходимости, отрегулировать, отремонтировать, очистить или заменить.

R : Установить на место или заменить.

*⁹ : Жидкость механической коробки передач/КПП с двойным сцеплением, масло раздаточной коробки и масло дифференциала требуют замены в случае погружения этих компонентов в воду.

*¹⁰ : Проверяйте наличие повышенного шума от клапанов и/или вибрации двигателя и, при необходимости, выполняйте регулировку. Рекомендуется обратиться в официальный дилерский центр HYUNDAI для проверки системы.

Техническое обслуживание при тяжелых условиях эксплуатации и малом пробеге (За исключением Европы, для России)

Следующие элементы должны обслуживаться более часто на транспортных средствах, которые в основном используются в режимах тяжелой и легкой эксплуатации.

В ниже расположенной таблице указана соответствующая периодичность технического обслуживания.

R : Заменить

I : Проверить, после чего, при необходимости, отрегулировать, отремонтировать, очистить или заменить

Позиция обслуживания		Операция технического обслуживания	Периодичность технического обслуживания	Условия эксплуатации
Моторное масло и масляный фильтр	дизель - для России	R	7 500 км (4 500 миль) или 6 месяцев	A, B, C, D, E, F, G, H, I, K, L
	дизель - кроме России		5 000 км (3 000 миль) или 6 месяцев	
	бензин (1,6 GDI, 2,0 MPI, 2,4 GDI) - За исключением Ближнего Востока, Марокко, Египта		7 500 км (4 500 миль) или 6 месяцев	
	бензин (1,6 GDI, 2,0 MPI, 2,4 GDI) - Для Ближнего Востока, Марокко, Египта		5 000 км (3 000 миль) или 6 месяцев	
	бензин (1,6 T-GDI) - Для Южной Африки		7 500 км (4 500 миль) или 6 месяцев	
	бензин (1,6 T-GDI) - За исключением Южной Африки		5 000 км (3 000 миль) или 6 месяцев	

Техническое обслуживание

Позиция обслуживания	Операция технического обслуживания	Периодичность технического обслуживания	Условия эксплуатации
Фильтрующий элемент воздушного фильтра	R	Производите замену чаще, если этого требуют условия эксплуатации	C, E
Свечи зажигания	R	Производите замену чаще, если этого требуют условия эксплуатации	A, B, F, G, H, I, K
Зубчатая рейка, привод и чехлы рулевого механизма	I	Производите проверки чаще, если этого требуют условия эксплуатации	C, D, E, F, G
Шаровые пальцы передней подвески	I	Производите проверки чаще, если этого требуют условия эксплуатации	C, D, E, F, G
Дисковые тормоза, тормозные колодки, суппорты и диски	I	Производите проверки чаще, если этого требуют условия эксплуатации	C, D, E, G, H
Стояночный тормоз	I	Производите проверки чаще, если этого требуют условия эксплуатации	C, D, G, H
Валы привода колес и чехлы	I	Производите проверки чаще, если этого требуют условия эксплуатации	C, D, E, F, G, H, I, K
Воздушный фильтр системы управления микроклиматом	R	Производите замену чаще, если этого требуют условия эксплуатации	C, E, G
Масло механической коробки передач	R	Через каждые 120 000 км (80 000 миль)	C, D, E, F, G, H, I, K
Жидкость автоматической коробки передач	R	Через каждые 100 000 км (62 000 миль)	A, C, F, G, H, I, K
Жидкость для коробки передач с двойным сцеплением	R	Через каждые 120 000 км (80 000 миль)	C, D, E, G, H, I, K

Позиция обслуживания	Операция технического обслуживания	Периодичность технического обслуживания	Условия эксплуатации
Масло заднего дифференциала (полный привод)	R	Через каждые 120 000 км (80 000 миль)	C, D, E, G, I, K, H
Масло раздаточной коробки (полный привод)	R	Через каждые 120 000 км (80 000 миль)	C, D, E, G, I, K, H
Карданный вал (полный привод)	I	Через каждые 15 000 км (10 000 миль) или 12 месяцев	C, E
Система ERA-GLONASS (для России)	I	Проверять через каждые 7 500 км (4 650 миль) или 6 месяцев	A, L

Тяжелые условия эксплуатации

- A : Многократные поездки на короткие расстояния менее 8 км (5 миль) при нормальной температуре окружающей среды или менее 16 км (10 миль) при температуре ниже нуля.
- B : Длительная работа двигателя на холостом ходу или движение с малой скоростью на дальние расстояния.
- C : Движение по неровной, запыленной, загрязненной дороге, дороге без покрытия или дороге, покрытой гравием или солью.
- D : Движение по местности, где используется соль или другие коррозионные материалы, или движение в очень холодную погоду.

- E : Движение в условиях, при которых в двигатель попадает песок или пыль
- F : Движение по дороге с интенсивным движением
- G : Частое движение в гору, с горы или по горным дорогам
- H : Буксировка прицепа или использование жилого автоприцепа или багажника на крыше
- I : Использование в качестве патрульного автомобиля, такси, коммерческого автомобиля или буксира
- J : Движение со скоростью выше 140 км/ч (87 миль/ч)
- K : Движение со скоростью выше 170 км/ч (106 миль/ч)
- L : Езда в условиях движения с частыми остановками

ПОЗИЦИИ ПЕРИОДИЧЕСКОГО ТЕХНИЧЕСКОГО ОБСЛУЖИВАНИЯ

Моторное масло и масляный фильтр двигателя

Моторное масло и масляный фильтр двигателя следует менять с периодичностью, указанной в графике технического обслуживания. При эксплуатации автомобиля в тяжелых условиях замену необходимо производить чаще.

Приводные ремни

Проверьте все приводные ремни на наличие порезов, трещин, повышенного износа или загрязнения маслом и замените их в случае необходимости. Следует периодически проверять натяжение приводных ремней и регулировать его в случае необходимости.



ВНИМАНИЕ

При проверке ремня ключ зажигания должен быть установлен в положение LOCK (блокирование), OFF (выключено) или ACC (вспомогательное оборудование).

Фильтрующий элемент топливного фильтра

Забитый грязью топливный фильтр может быть причиной ограничения скорости, на которой возможно движение автомобиля, отказа системы снижения токсичности и плохого запуска двигателя. Если в топливном баке накапливается избыточное количество посторонних веществ, то может потребоваться более частая замена топливного фильтра.

После установки нового фильтра дайте двигателю поработать несколько минут и проверьте отсутствие течи в местах соединений. Для замены топливного фильтра рекомендуем обращаться к авторизованному дилеру HYUNDAI.

Топливные трубопроводы, гибкие шланги и соединения

Проверьте топливные трубопроводы, шланги подачи топлива и соединения на предмет наличия утечек и повреждений. Для замены топливных трубок, топливных шлангов и разъемов рекомендуем обращаться к авторизованному дилеру HYUNDAI.

ОСТОРОЖНО

Дизельный двигатель

Недопустимо производить какие-либо связанные с системой впрыска работы при работающем дизельном двигателе или в течение 30 секунд после его остановки. В насосе высокого давления, трубках высокого давления, топливной рампе и форсунках непосредственно после остановки дизельного двигателя топливо все еще находится под высоким давлением.

(Продолжение)

(Продолжение)

В случае выброса струи топлива под высоким давлением возможны тяжелые травмы. Люди с кардиостимуляторами при работающем дизельном двигателе не должны приближаться к ЭБУ или жгуту проводки ближе чем на 30 см. Сильноточные цепи электронной системы управления двигателем генерируют значительные магнитные поля.

Шланг вентиляции и крышка заливной горловины топливного бака

Состояние шланга вентиляции топливного бака и крышки его заливной горловины следует проверять с периодичностью, указанной в графике технического обслуживания. Убедитесь в том, что замена шланга вентиляции топливного бака или крышки его заливной горловины произведена должным образом.

Шланги вакуумной системы и системы вентиляции картера двигателя (при наличии)

Проверьте поверхность гибких шлангов на отсутствие признаков термических и/или механических повреждений. Сигналами ухудшения их качества являются жесткость и хрупкость резинового покрытия, трещины, разрывы, порезы, повреждения абразивного характера и излишнее разбухание.

Техническое обслуживание

Особое внимание следует уделять тем поверхностям гибких шлангов, которые располагаются вблизи от мощных источников тепла, таких как выхлопной коллектор.

Проверьте гибкие шланги по всей их длине для того, чтобы убедиться в отсутствии их контакта с каким-либо источником тепла, острыми кромками или движущимися частями, что может стать причиной их термического повреждения или механического износа.

Проверьте все места соединений гибких шлангов (хомуты, штуцеры и пр.), чтобы убедиться в надежности их крепления и отсутствии утечек. При наличии любого признака износа, старения или повреждений следует немедленно заменить гибкие шланги.

Воздушный фильтр

Замену воздушного фильтра рекомендуется выполнять у официального дилера HYUNDAI.

Свечи зажигания (для бензинового двигателя)

Убедитесь в том, что тепловые характеристики установленных свечей зажигания соответствуют заданным требованиям.

ОСТОРОЖНО

Не стоит производить отключение и проверку свеч зажигания на горячем двигателе. Это может стать причиной ожога.

Зазор клапанов (для бензинового двигателя)

Проверьте при наличии сильного шума в клапанах и/или вибрации двигателя и отрегулируйте при необходимости. Рекомендуем обратиться к авторизованному дилеру HYUNDAI для проверки системы.

Система охлаждения

Проверьте элементы системы охлаждения двигателя, такие как радиатор, расширительный бачок, гибкие шланги и места соединений, на отсутствие утечек и повреждений. Замените все поврежденные детали.

Охлаждающая жидкость двигателя

Замена охлаждающей жидкости должна производиться с периодичностью, указанной в графике технического обслуживания.

Масло для автоматической коробки передач

Состояние масла в автоматической коробке передач не нужно проверять, если эксплуатация автомобиля производится при нормальных условиях. Для замены жидкости АКП рекомендуем обращаться к официальному дилеру HYUNDAI в соответствии с графиком технического обслуживания.

i Информация

Масло для автоматической коробки передач обычно имеет красноватый оттенок.

По мере эксплуатации автомобиля масло в автоматической коробке передач становится более темным на вид. Это нормальное состояние, поэтому не стоит беспокоиться и менять масло при изменении его цвета.

К СВЕДЕНИЮ

Использование трансмиссионной жидкости, не соответствующей требованиям, может привести к неисправностям коробки передач и выходу ее из строя.

Используйте только рекомендуемые марки жидкости для автоматической коробки передач.

(См. “Рекомендуемые смазочные материалы и информация об объемах” в главе 8).

Трансмиссионная жидкость для механической коробки передач (при наличии)

Проверяйте жидкость механической коробки передач согласно графику техобслуживания.

Жидкость для коробки передач с двойным сцеплением (при наличии)

Проверка жидкости коробки передач с двойным сцеплением должна производиться в соответствии с графиком технического обслуживания.

Трубопроводы и гибкие шланги тормозной системы

Внешним осмотром проверьте правильность установки, отсутствие потертостей, трещин, износа и любых утечек. Немедленно замените все поврежденные или изношенные детали.

Тормозная жидкость/ жидкость для сцепления (при наличии)

Проверьте уровень тормозной жидкости в расширительном бачке тормозной системы. Уровень должен находиться между рисками “MIN” и “MAX” на боковой поверхности бачка. Используйте только тормозную жидкость, соответствующую классам DOT 3 или DOT 4.

Стояночный тормоз

Проверить стояночную тормозную систему, включая рычаг стояночного тормоза (или педаль) и тросики.

Техническое обслуживание

Дисковые тормоза, тормозные колодки, суппорты и диски

Проверьте тормозные колодки на отсутствие повышенного износа, диски - на отсутствие биения и износа, суппорты - на отсутствие утечки тормозной жидкости.

Более подробную информацию о проверке предельного износа фрикционных накладок можно получить на веб-сайте HYUNDAI. (<http://service.hyundai-motor.com>)

Болты крепления подвески

Проверьте узлы крепления элементов подвески на отсутствие ослабления затяжки болтов или повреждений. Затяните резьбовые соединения с указанным моментом затяжки.

Картер, привод и чехлы рулевого механизма / шаровая опора нижнего рычага

Остановите автомобиль, выключите двигатель и проверьте отсутствие излишнего люфта рулевого колеса.

Проверьте рулевой привод на отсутствие деформаций и повреждений. Проверьте состояние защитных чехлов и шаровых опор на отсутствие износа, трещин или повреждений. Замените все поврежденные детали.

Валы привода колес и чехлы

Проверьте валы привода колес, чехлы и хомуты на отсутствие трещин, износа или повреждений. Замените все поврежденные детали и восстановите набивку узлов консистентной смазкой в случае необходимости.

Хладагент системы кондиционирования / Компрессор кондиционера воздуха

Проверьте магистрали кондиционера и места соединений на отсутствие утечек и повреждений.

СИСТЕМА СМАЗКИ ДВИГАТЕЛЯ

Проверка уровня моторного масла (Бензиновый двигатель)

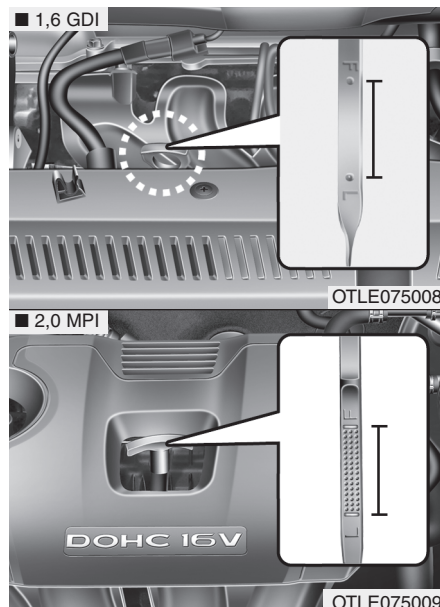

1. Убедитесь, что автомобиль установлен на горизонтальной поверхности.
2. Запустите двигатель и дайте ему прогреться до нормальной рабочей температуры.

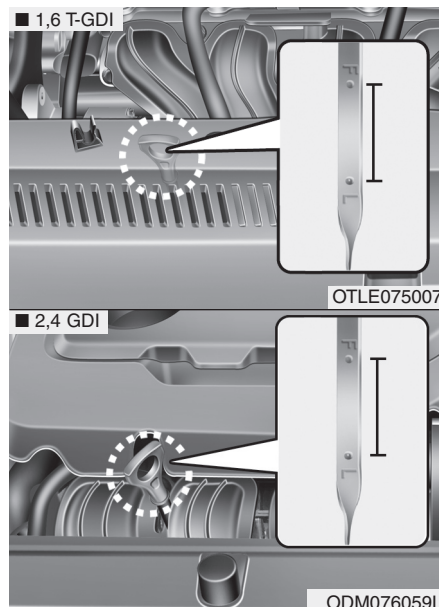

3. Выключите двигатель и подождите несколько минут (около 5 минут), чтобы дать маслу возможность стечь в поддон картера.
4. Извлеките щуп, вытрите начисто и повторно вставьте до упора.

5. Повторно извлеките щуп и проверьте уровень. Уровень должен быть между отметками F (полный) и L (низкий).
6. Если он находится вблизи метки "L(НИЗКИЙ)", долейте такое количество масла, чтобы уровень поднялся до метки "F(ПОЛНЫЙ)".

⚠ ОСТОРОЖНО

Шланг радиатора

Проявляйте максимальную осторожность во избежание прикосновения к патрубку радиатора во время долива масла или проверки уровня масла в двигателе, поскольку он может быть нагрет до температуры, способной вызвать ожог.

Техническое обслуживание

К СВЕДЕНИЮ

- Не заливайте избыточное количество моторного масла. Это может привести к повреждению двигателя.
- Добавляя или меняя моторное масло следите за тем, чтобы оно не проливалось. Если моторное масло попало в моторный отсек сразу же вытрите его.
- Протирать указатель уровня масла следует чистой ветошью. Его загрязнение может стать причиной повреждения двигателя.

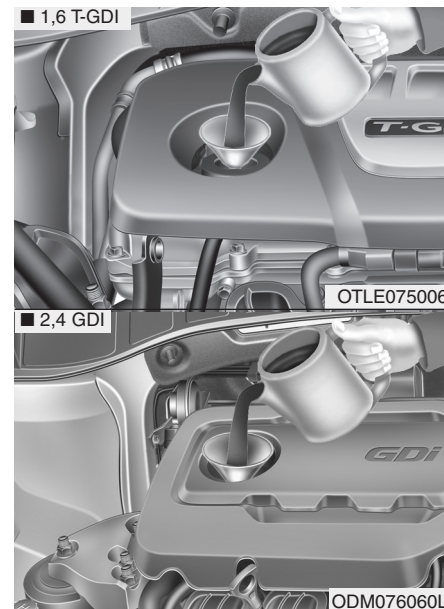
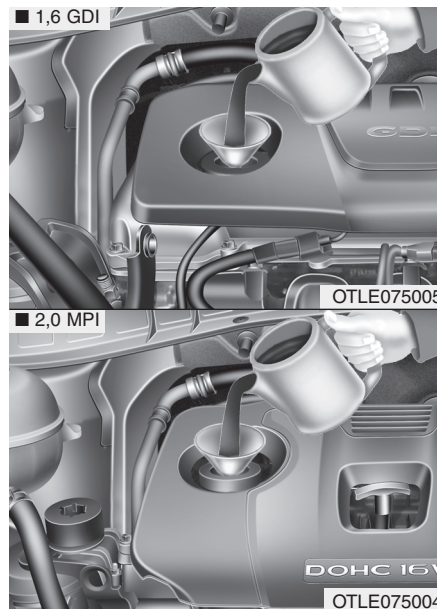

Используйте только рекомендуемые марки моторных масел.
(См. “Рекомендуемые смазочные материалы и информация об объемах” в главе 8.)

Проверка уровня моторного масла (Дизельный двигатель)



Рисунок	Необходимое действие
Диапазон (A)	Обратитесь к официальному дилеру HYUNDAI.
Диапазон (B)	Не заливаете моторное масло.
Диапазон (C)	Достаточно. Доливайте масло, но следите за тем, чтобы уровень не превышал уровень C.
Диапазон (D)	Обязательно долейте масло, но следите за тем, чтобы он не превысил диапазон C.

1. Убедитесь, что автомобиль установлен на горизонтальной поверхности.
2. Запустите двигатель и дайте ему прогреться до нормальной рабочей температуры.
3. Выключите двигатель и подождите несколько минут (около 5 минут), чтобы дать маслу возможность стечь в поддон картера.
4. Извлеките щуп, вытрите начисто и повторно вставьте до упора.
5. Повторно извлеките щуп и проверьте уровень.
6. Уровень должен находиться в пределах диапазона C. Если уровень масла находится в диапазоне D, долейте моторное масло, чтобы уровень поднялся до диапазона C.

Техническое обслуживание

⚠ ОСТОРОЖНО

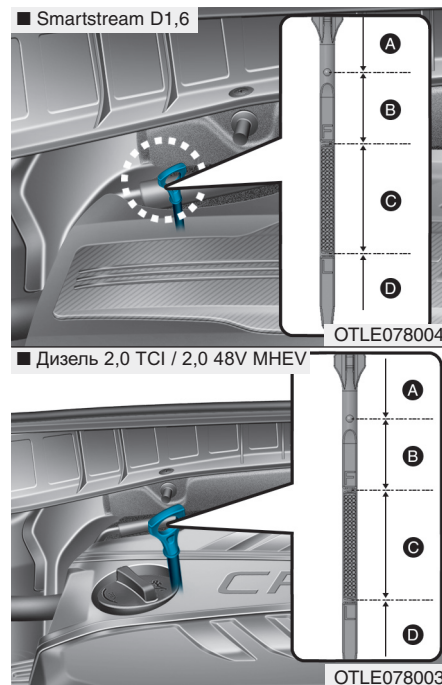
Шланг радиатора

Проявляйте максимальную осторожность во избежание прикосновения к патрубку радиатора во время долива масла или проверки уровня масла в двигателе, поскольку он может быть нагрет до температуры, способной вызвать ожог.

К СВЕДЕНИЮ

- Добавляя или меняя моторное масло следите за тем, чтобы оно не проливалось. Если моторное масло попало в моторный отсек сразу же вытрите его.
- Протирать указатель уровня масла следует чистой ветошью. Его загрязнение может стать причиной повреждения двигателя.

■ Smartstream D1,6

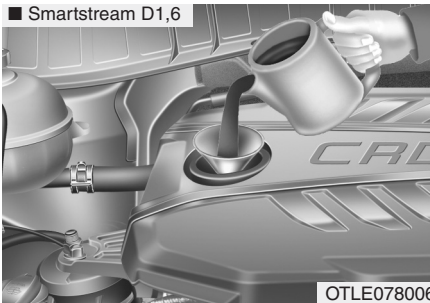

■ Дизель 2,0 TCI / 2,0 48V MHEV

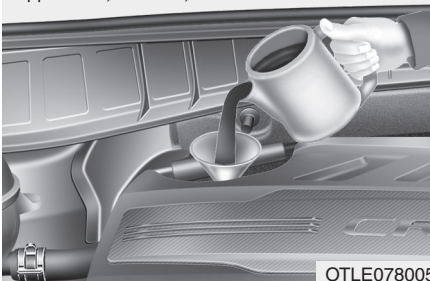

Используйте только рекомендуемые марки моторных масел. (См. “Рекомендуемые смазочные материалы и информация об объемах” в главе 8.)

Замена моторного масла и фильтра



Для замены моторного масла и масляного фильтра рекомендуем обращаться к авторизованному дилеру HYUNDAI.

 **ОСТОРОЖНО**

При продолжительном контакте с кожей отработанное моторное масло может вызвать раздражение или рак кожи. Отработанное моторное масло содержит химические вещества, которые вызывали у лабораторных животных заболевание раком. Чтобы предохранить кожу, тщательно мойте руки с мылом в теплой воде сразу после работы с отработанным маслом.

ЖИДКОСТЬ СИСТЕМЫ ОХЛАЖДЕНИЯ

В систему охлаждения высокого давления входит бачок, заполненный всепогодной охлаждающей жидкостью с низкой температурой замерзания. Охлаждающая жидкость заливается в бачок на заводе-изготовителе.

Проверяйте степень защиты от замерзания и уровень охлаждающей жидкости не реже одного раза в год, перед началом зимнего сезона или перед поездкой в районы с холодным климатом.

К СВЕДЕНИЮ

- Если двигатель перегрелся в результате низкого уровня охлаждающей жидкости, при быстром добавлении большого количества охлаждающей жидкости в двигателе могут образоваться трещины. Для предотвращения повреждения охлаждающую жидкость следует добавлять медленно небольшими порциями.
- Недопустимо запускать двигатель без охлаждающей жидкости. Это может привести к неисправности водяного насоса и к заклиниванию двигателя.

Проверка уровня охлаждающей жидкости двигателя

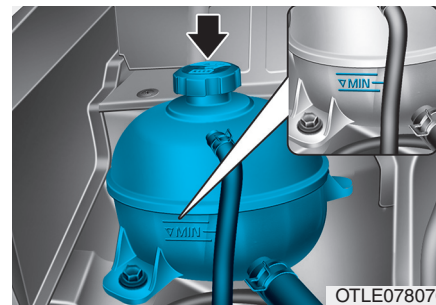

OTLE078070



OTL075008

Проверьте состояние всех шлангов систем охлаждения и обогрева, а также их соединения. Замените все изношенные или имеющие вздутия шланги.

Уровень охлаждающей жидкости должен находиться между отметками “L(MIN)” и “F(MAX)” на стенке расширительного бачка при холодном двигателе.

Если уровень охлаждающей жидкости низкий, добавьте дистиллированной (деионизированной) воды. Доведите уровень до метки “F(MAX)”, но не заливайте избыточное количество жидкости.

Если пополнение приходится проводить часто, рекомендуем обратиться к авторизованному дилеру HYUNDAI для проверки системы.

⚠ ОСТОРОЖНО



Снятие крышки радиатора

- Не следует открывать крышку радиатора при работающем или горячем двигателе. Это может привести к повреждению системы охлаждения и двигателя, а также может стать причиной тяжелых травм в результате выброса горячей охлаждающей жидкости или пара.

(Продолжение)

(Продолжение)

- Выключите двигатель и дождитесь, пока он остынет. Снимая крышку радиатора, проявляйте особую осторожность. Оберните крышку толстой тканью и медленно проверните ее против часовой стрелки до первого упора. Отойдите в сторону, пока будет происходить срабатывание давления в системе охлаждения. Убедившись, что давление сброшено, нажмите на крышку радиатора, используя толстую ткань, и, продолжая вращение против часовой стрелки, снимите крышку.

(Продолжение)

Техническое обслуживание

(Продолжение)

- Даже если двигатель выключен, не снимайте крышку радиатора или сливную пробку, пока двигатель и радиатор не остынут. До этого момента горячая охлаждающая жидкость и пар, выходящие под давлением, могут привести к серьезной травме.

⚠ ОСТОРОЖНО



Электродвигатель (вентилятора охлаждения) регулирует температуру охлаждения двигателя, давление хладагента и скорость автомобиля. Он может иногда работать даже с неработающим двигателем. Будьте крайне внимательны, работая около лопастей вентилятора охлаждения, вращающиеся лопасти вентилятора могут нанести травму. По мере снижения температуры двигателя, электродвигатель автоматически отключается. Это нормально.

Электродвигатель (вентилятора охлаждения) может работать до тех пор, пока не будет отсоединен отрицательный кабель аккумулятора.

К СВЕДЕНИЮ

После добавления охлаждающей жидкости следует убедиться, что крышка установлена надлежащим образом.

В противном случае во время движения возможен перегрев двигателя.

■ Моторный отсек, вид спереди



OTL075062

1. Убедитесь, что этикетка на крышке радиатора направлена вперед.

(Продолжение)

(Продолжение)

■ Моторный отсек, вид сзади

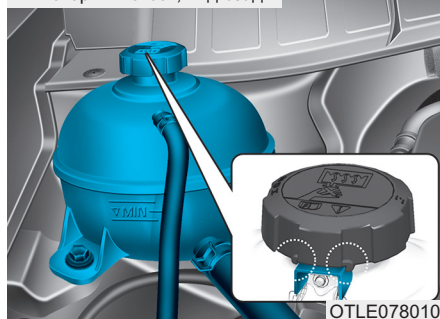

2. Убедитесь, что маленькие выступы внутри крышки отверстия для охлаждающей жидкости надежно зафиксированы.

Рекомендуемая жидкость системы охлаждения

- При добавлении охлаждающей жидкости следует использовать только деионизированную или мягкую воду. Запрещается добавлять жесткую воду в оригинальную охлаждающую жидкость. Ошибки при смешивании охлаждающей жидкости могут привести к серьезной неисправности или повреждению двигателя.
- Для защиты алюминиевых деталей двигателя автомобиля от коррозии и предотвращения замерзания должна использоваться охлаждающая жидкость на основе этиленгликоля с фосфатами.
- ЗАПРЕЩАЕТСЯ использовать метиловый и этиловый спирты, а также добавлять их в рекомендуемые охлаждающие жидкости.
- Не следует использовать растворы, в которых содержится более 60% или менее 35% антифриза, поскольку они обладают пониженной эффективностью.

Процентное содержание компонентов смеси приведено в следующей таблице.

Температура окружающего воздуха	Процентное содержание компонентов смеси (объем)	
	Антифриз	Вода
-15°C (5°F)	35	65
-25°C (-13°F)	40	60
-35°C (-31°F)	50	50
-45°C (-49°F)	60	40

i Информация

В случае возникновения сомнений в отношении пропорций смешивания проще всего мешать 50 % воды и 50 % антифриза, так как каждой жидкости будет поровну. Такой вариант подходит практически для любого температурного диапазона - от -35°C (-31°F) и выше.

Техническое обслуживание

Замена охлаждающей жидкости двигателя

Для замены охлаждающей жидкости рекомендуем обращаться к авторизованному дилеру HYUNDAI.

К СВЕДЕНИЮ

Оберните горловину радиатора толстой тканью перед тем, как залить охладитель, с целью предотвратить перелив охладителя через горловину и попадание его в другие части двигателя, в частности, в генератор.

ОСТОРОЖНО

- Не заливайте охлаждающую жидкость радиатора или антифриз в бачок омывателя.
- Охлаждающая жидкость радиатора может серьезно ухудшить видимость при распылении ее на ветровое стекло и стать причиной потери управления автомобилем или повредить лакокрасочное покрытие и обшивку кузова.

ТОРМОЗНАЯ ЖИДКОСТЬ / ЖИДКОСТЬ ДЛЯ СЦЕПЛЕНИЯ (ПРИ НАЛИЧИИ)

Проверка уровня тормозной жидкости / жидкости для сцепления

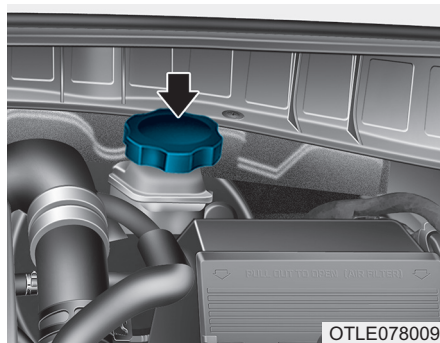

Периодически проверяйте уровень жидкости в бачке. Уровень должен быть между отметками MIN (Минимум) и MAX (Максимум) на боковой поверхности бачка.

Перед снятием крышки бачка и добавлением тормозной жидкости / жидкости для сцепления тщательно очистите зону вокруг крышки бачка для предотвращения загрязнения тормозной жидкости / жидкости для сцепления.

Если уровень низкий, добавьте жидкость до уровня MAX (Максимум). По мере увеличения пробега автомобиля уровень жидкости снижается.

Это нормальное состояние, связанное с износом тормозных накладок. Если уровень жидкости чрезмерно низкий, рекомендуется обратиться к официальному дилеру HYUNDAI для проверки системы тормозов / сцепления.

i Информация

Используйте только рекомендованную тормозную жидкость / жидкость для сцепления. (См. «Рекомендованные масла и объемы» в главе 8.)

! ОСТОРОЖНО

Если добавлять жидкость в тормозную систему / систему сцепления приходится часто, рекомендуется обратиться к официальному дилеру HYUNDAI для проверки системы.

i Информация

Перед заменой крышки заливной горловины тормоза/сцепления внимательно прочтите предупреждение на крышке.

i Информация

Перед снятием очистите крышку заливной горловины. Используйте только тормозную жидкость / жидкость гидропривода сцепления DOT3 или DOT4 из герметично закрытого контейнера.

Техническое обслуживание

ОСТОРОЖНО

При замене и добавлении тормозной жидкости / жидкости для сцепления следует соблюдать осторожность. Следите за тем, чтобы она не попала в глаза. При попадании тормозной жидкости / жидкости для сцепления в глаза необходимо немедленно промыть их большим количеством чистой водопроводной воды. Как можно скорее обратитесь за медицинской помощью.

К СВЕДЕНИЮ

Необходимо принять меры предосторожности, чтобы тормозная жидкость / жидкость для сцепления не попадала на окрашенные поверхности кузова автомобиля, так как это может повредить краску.

Запрещается использовать тормозную жидкость / жидкость для сцепления, которая в течение длительного времени находилась в контакте с открытым воздухом, так как в этом случае нельзя гарантировать ее качество. Ее следует надлежащим образом утилизировать.

Используйте только рекомендованный тип тормозной жидкости. Несколько капель масла на минеральной основе (моторного масла, например), попавшие в тормозную систему, могут повредить ее детали.

ЖИДКОСТЬ ОМЫВАТЕЛЯ ВЕТРОВОГО СТЕКЛА

Проверка уровня жидкости в бачке омывателя ветрового стекла

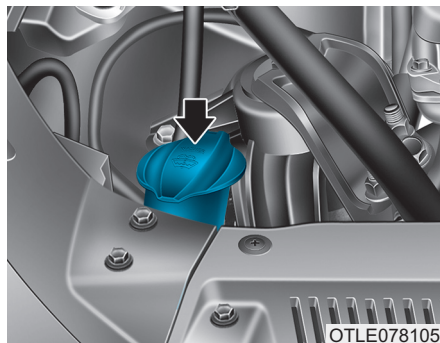

Бачок выполнен полупрозрачным, что позволяет визуально оценить уровень жидкости при беглом осмотре.

Проверьте уровень жидкости в бачке омывателя и долейте жидкость, если необходимо.

При отсутствии специального раствора можно использовать чистую воду.

Однако в районах с холодным климатом следует использовать незамерзающие моющие растворы.

К СВЕДЕНИЮ

Не заливайте охлаждающую жидкость радиатора или антифриз в бачок омывателя.

⚠ ОСТОРОЖНО

- Охлаждающая жидкость радиатора может серьезно ухудшить видимость при распылении ее на ветровое стекло и стать причиной потери управления автомобилем или повредить лакокрасочное покрытие и обшивку кузова.

(Продолжение)

(Продолжение)

- Жидкость для омывателя ветрового стекла содержит некоторое количество спирта и при определенных условиях может воспламеняться. Не допускайте контакта искр или открытого пламени с жидкостью омывателя или бачком для жидкости омывателя. При этом может быть нанесен ущерб автомобилю и здоровью пассажиров.
- Жидкость омывателя ветрового стекла является ядовитой для людей и животных. Запрещается пить жидкость омывателя ветрового стекла. Также не допускайте попадания ее на кожу. Это может нанести существенный вред здоровью или привести к смертельному исходу.

Техническое обслуживание

СТОЯНОЧНЫЙ ТОРМОЗ

Проверка стояночного тормоза

Ход : 5~6 щелчков при усилии
20 кг (44 фунта, 196 Н).

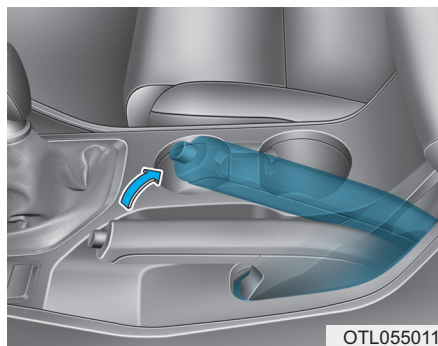

Проверьте ход стояночного тормоза, подсчитав количество щелчков, слышимых при полном его включении с выключенного положения. Кроме того, стояночный тормоз должен независимо от других устройств надежно удерживать автомобиль на достаточно крутом склоне. Если ход отличается от требуемого, рекомендуем обратиться к авторизованному дилеру HYUNDAI для проверки системы.

ТОПЛИВНЫЙ ФИЛЬТР (ДЛЯ АВТОМОБИЛЕЙ С ДИЗЕЛЬНЫМ ДВИГАТЕЛЕМ)

Слив воды из топливного фильтра

Топливный фильтр отделяет воду от топлива и тем самым играет важную роль в работе двигателя. Отделенная вода накапливается на дне фильтра.

Если в топливном фильтре скопилось достаточно большое количество воды, при переводе ключа зажигания в положение "ON" (включено), включится контрольная лампа.

Если эта контрольная лампа горит или мигает, рекомендуем обратиться к уполномоченному дилеру HYUNDAI.

К СВЕДЕНИЮ

Если вовремя не сливать воду, скопившуюся в топливном фильтре, при ее смешивании с топливом основные элементы автомобиля, такие, как топливная система, могут быть повреждены.

Замена фильтрующего элемента топливного фильтра

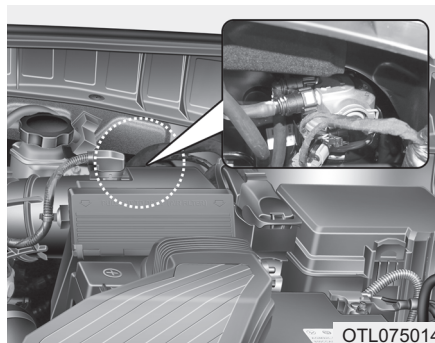

i Информация

Если есть необходимость в замене картриджа топливного фильтра, рекомендуем использовать для замены оригинальные детали, приобретенные у уполномоченного дилера HYUNDAI.

Техническое обслуживание

ВОЗДУШНЫЙ ФИЛЬТР

Замена фильтра

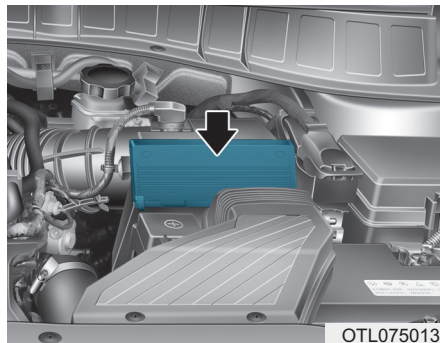

Воздушный фильтр для проверки можно очистить сжатым воздухом. Не пытайтесь промывать или прополаскивать его, так как это приведет к повреждению фильтра. В случае сильного загрязнения воздушный фильтр нужно заменить.

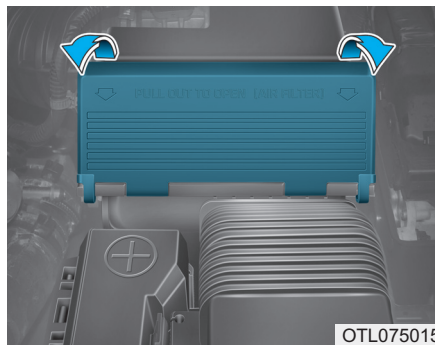

1. Снимите крышку воздушного фильтра.
2. Протрите внутреннюю часть воздушного фильтра.

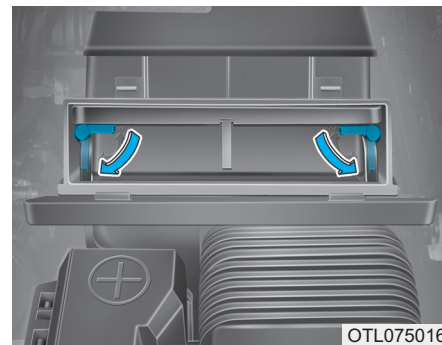

3. Потяните рычаг вниз для в положение UNLOCK (разблокирование).

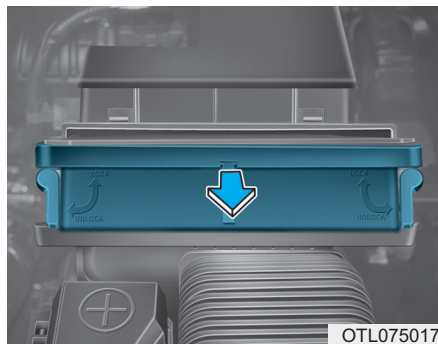

4. Замените воздушный фильтр.

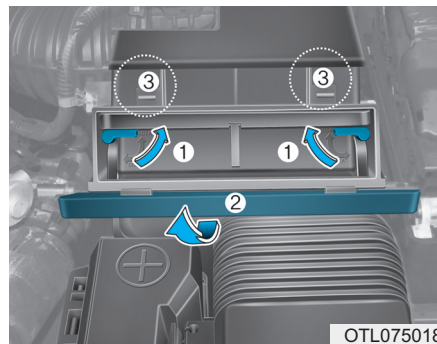

5. Потяните рычаг (1) вверх в положение LOCK (блокировка).
6. Установите крышку и убедитесь, что внутренние крюки (2) вошли в отверстия (3)
7. Убедитесь, что крышка установлена должным образом.

i Информация

Если автомобиль эксплуатируется в чрезмерно запыленных или песчаных регионах, заменяйте элемент чаще, чем в рекомендованные интервалы (см. пункт "Техническое обслуживание при тяжелых условиях эксплуатации" в этой главе).

К СВЕДЕНИЮ

- Не эксплуатируйте автомобиль без воздушного фильтра, это приведет к повышенному износу двигателя.
- При снятии фильтрующего элемента воздушного фильтра следите за тем, чтобы пыль или грязь не попадали во впускную магистраль, поскольку это может привести к повреждению двигателя.
- Используйте оригинальные детали **HYUNDAI**. Использование прочих деталей может привести к повреждению датчика расхода воздуха.

Техническое обслуживание

ВОЗДУШНЫЙ ФИЛЬТР СИСТЕМЫ УПРАВЛЕНИЯ МИКРОКЛИМАТОМ

Состояния фильтра

Необходимо заменять воздушный фильтр системы кондиционирования согласно графику технического обслуживания. Если автомобиль эксплуатируется в городах с сильно загрязненным воздухом или в условиях запыленных, неровных дорог в течение продолжительного периода времени, фильтр необходимо проверять и менять чаще. При самостоятельной замене воздушного фильтра системы управления микроклиматом следуйте методике, описанной ниже; выполняя замену, следите за тем, чтобы не повредить другие компоненты автомобиля.

К СВЕДЕНИЮ

Установите новый воздушный фильтр системы климат-контроля в правильном направлении, при котором символ стрелки (↓) должен быть обращен вниз.

В противном случае эффективность работы системы климат-контроля может быть снижена, а система может издавать шум.

Замена фильтра

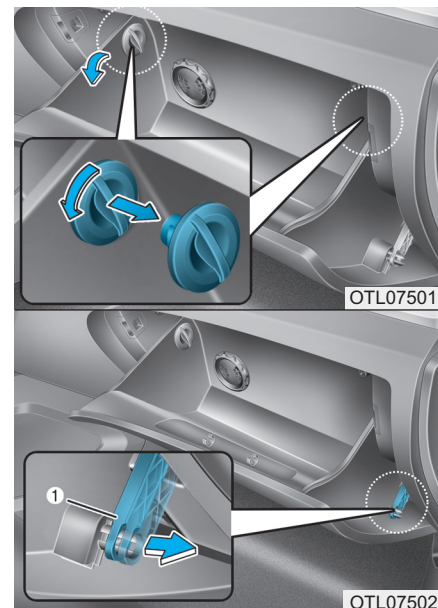

1. При открытом перчаточном ящике, удалить с обеих сторон стопоры.
2. Снимите поддерживающую ленту (1).

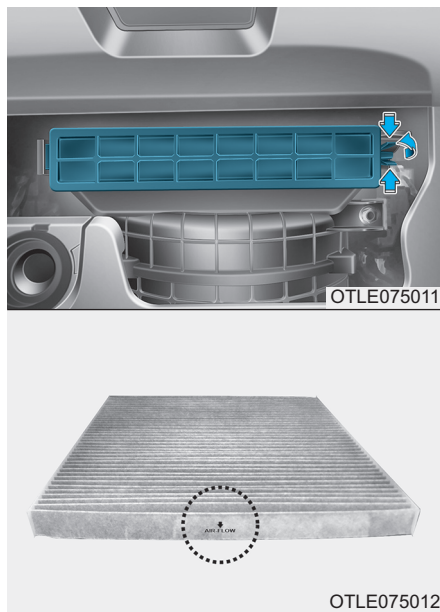

3. Удалите корпус воздушного фильтра системы климат-контроля, нажимая на фиксатор с правой стороны крышки.
4. Замените воздушный фильтр системы управления микроклиматом.

5. Установка выполняется в порядке, обратном разборке.

ЩЕТКИ СТЕКЛООЧИСТИТЕЛЯ

Проверка состояния щеток

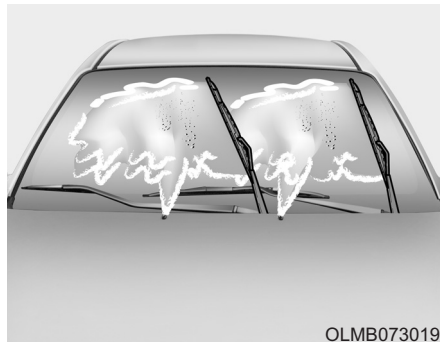

i Информация

Известно, что горячий промышленный воск, который наносится в автоматических автомобильных мойках, осложняет очистку лобового стекла.

Загрязнение лобового стекла или щеток стеклоочистителя посторонними веществами может снизить эффективность работы стеклоочистителя.

Обычными источниками загрязнения являются насекомые, сок деревьев и горячий воск, используемый в некоторых коммерческих автомобильных мойках. Если щетки плохо очищают стекло, вымойте стекло и щетки качественным моющим средством или нейтральным чистящим средством, после чего тщательно ополосните чистой водой.

К СВЕДЕНИЮ

Чтобы не повредить щетки стеклоочистителя, не используйте вблизи них бензин, керосин, сольвент или другие растворители.

i Информация

Щетки стеклоочистителя являются расходным материалом и гарантийные обязательства не распространяются на обычный износ щеток.

Замена щеток

Если стеклоочистители не очищают стекло должным образом, это может означать, что щетки изношены или повреждены, и их необходимо заменить.

К СВЕДЕНИЮ

Во избежание повреждения рычагов стеклоочистителей не следует пытаться перемещать их вручную.

К СВЕДЕНИЮ

Использование щеток стеклоочистителей, не соответствующих требованиям, может привести к неисправностям стеклоочистителей и выходу их из строя.



ВНИМАНИЕ

Не допускайте падения рычага стеклоочистителя на ветровое стекло, поскольку он может выбить кусок стекла или расколоть стекло.

Щетка стеклоочистителя ветрового стекла

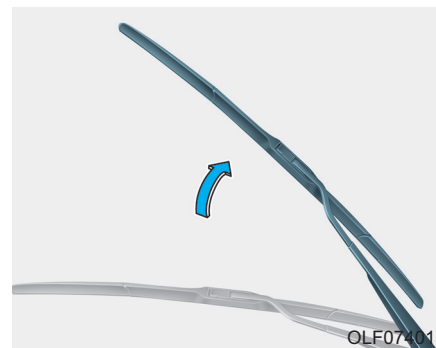

1. Поднимите рычаг стеклоочистителя.

Техническое обслуживание

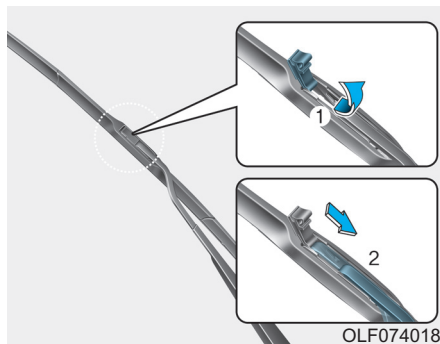

2. Поднять зажим щетки стеклоочистителя. Затем опустить щетку в сборе и снять ее.

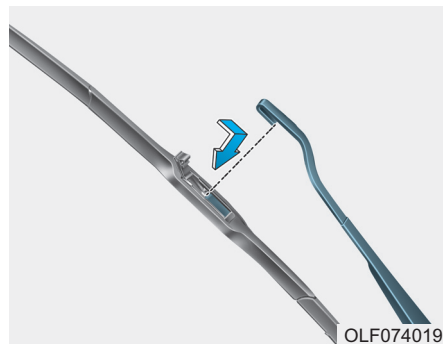

3. Установить новую щетку в сборе в обратном демонтажу порядке.
4. Верните рычаг стеклоочистителя на ветровое стекло.

Щетка стеклоочистителя заднего стекла

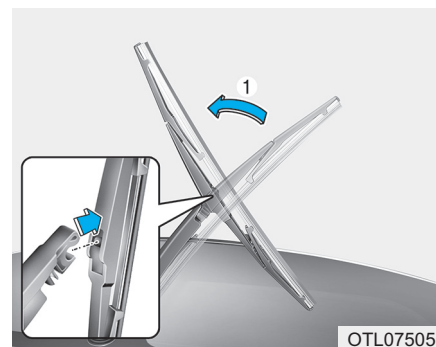

1. Поднимите стеклоочиститель и снимите щетку.

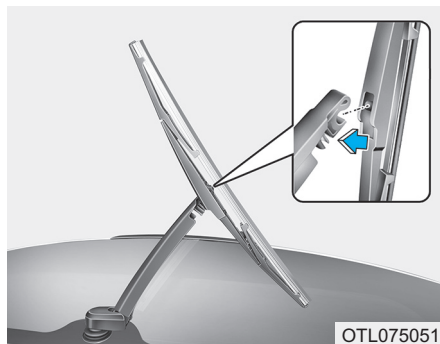

2. Установите новую щетку стеклоочистителя. Для этого вставьте центральную часть в паз, находящийся в ручке стеклоочистителя, и надавите до щелчка.
3. Проверьте, что щетка прочно установлена, немного потянув ее.

Для предотвращения повреждения рычагов стеклоочистителей или других компонентов при замене щеток стеклоочистителей рекомендуем поручить выполнение этой операции авторизованному дилеру HYUNDAI.

АККУМУЛЯТОРНАЯ БАТАРЕЯ

Рекомендации по обращению с аккумуляторной батареей

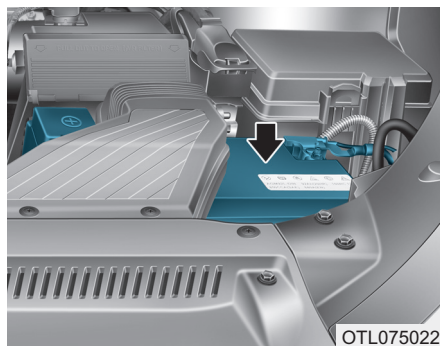

- Следите за тем, чтобы аккумуляторная батарея была надежно закреплена.
- Аккумуляторная батарея должна быть чистой и сухой.
- Клеммы и контакты разъемов должны быть чистыми, плотно прилегающими и покрытыми слоем технического вазелина или специальной смазки для электрических контактов.

- Электролит, вылившийся из аккумуляторной батареи, следует немедленно смыть водным раствором пищевой соды.
- Если автомобиль не будет использоваться в течение продолжительного времени, отсоедините кабели от аккумуляторной батареи.

i **Информация** - Для АКБ с отметками UPPER (верхний) и LOWER (нижний)

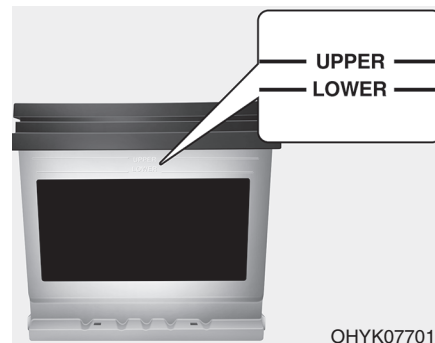

Если на автомобиле установлена АКБ с отметками LOWER (MIN) и UPPER (MAX) сбоку, нужно проверить уровень электролита.

Уровень электролита должен быть между отметками LOWER (MIN) и UPPER (MAX). При низком уровне электролита долейте дистиллированную (или обессоленную) воду. (Никогда не доливайте серные кислоты или другой электролит).

(Продолжение)

(Продолжение)

Следите за тем, чтобы не пролить дистиллированную (или обессоленную) воду на поверхность АКБ или другие соседние компоненты.

Также не переполняйте ячейки АКБ.

В противном случае это может привести к коррозии АКБ или других компонентов. Наконец, надежно закройте крышку ячеек. Однако для более качественного обслуживания АКБ рекомендуется обратиться к официальному дилеру HYUNDAI.

ОСТОРОЖНО

Для предотвращения вероятности **СЕРЬЕЗНОЙ ТРАВМЫ** или **СМЕРТИ** при выполнении работ рядом с аккумуляторной батареей или при ее обслуживании всегда следует принимать следующие меры предосторожности:

(Продолжение)

(Продолжение)



Перед началом работ с аккумуляторной батареей следует прочитать приведенные ниже инструкции.



Следует использовать защитные очки для защиты глаз от брызг электролита.



Запрещается пользоваться открытым огнем или курить в непосредственной близости от аккумуляторной батареи.



В элементах аккумуляторной батареи всегда присутствует легковоспламеняющийся газобразный водород, который может взорваться.

(Продолжение)

(Продолжение)



Аккумуляторные батареи должны храниться вне досягаемости детей.



В аккумуляторных батареях содержится серная кислота, которая вызывает сильную коррозию. Недопустимо попадание кислоты в глаза, а также на кожу или одежду.

При попадании кислоты в глаза их следует промывать чистой водой не менее 15 минут и немедленно обратиться за медицинской помощью. При попадании кислоты на кожу необходимо тщательно промыть пораженный участок. Если пораженное место болит или имеет признаки ожога, следует немедленно обратиться за медицинской помощью.

(Продолжение)

Техническое обслуживание

(Продолжение)

- При подъеме аккумуляторной батареи с пластмассовым корпусом чрезмерное нажатие может привести к разливу аккумуляторной кислоты. Поднимать аккумуляторную батарею следует с помощью специального приспособления для ее переноски или держась руками за противоположные углы.
- Запрещается пытаться выполнить пуск двигателя от внешнего источника, если замерз электролит в установленной на транспортном средстве аккумуляторной батарее.
- **ЗАПРЕЩАЕТСЯ** производить зарядку аккумуляторной батареи, если она подключена к транспортному средству.

(Продолжение)

(Продолжение)

- Система зажигания работает под высоким напряжением. **ЗАПРЕЩАЕТСЯ** прикасаться к этим компонентам при работающем двигателе или кнопке пуска/останов в положении ON (вкл.).
- Недопустимо соприкосновение между собой (+) и (-) кабелей для запуска от внешнего источника. При этом может образоваться искра.
- Аккумуляторная батарея может треснуть или взорваться, если пытаться производить пуск от внешнего источника с разряженной или замерзшей аккумуляторной батареей.

Информация



Несоответствующая утилизация батареи может оказать вредное влияние на окружающую среду и здоровье человека. Утилизация аккумуляторной батареи должна производиться согласно местных законов и норм.

К СВЕДЕНИЮ

При подключении неразрешенных электронных устройств к АКБ она может разрядиться. Запрещается использовать неразрешенные устройства.

Наклейка с указанием емкости аккумуляторной батареи (см. пример)

■ Пример



* Наклейка на аккумуляторной батарее может отличаться от показанной на рисунке.

1. CMF60L-BCI : Принятое в компании HYUNDAI название модели аккумуляторной батареи
2. 12V : Номинальное напряжение
3. 60Ah (20HR) : Номинальная емкость (в ампер-часах)
4. 92RC : Номинальная резервная емкость (в минутах)
5. 550CCA : Ток холодной прокрутки в амперах по методике SAE

6. 440A : Ток холодной прокрутки в амперах по методике EN

⚠ ВНИМАНИЕ

АКБ AGM (при наличии)

- АКБ с впитывающим стекловолоконным сепаратором (AGM) не требуют обслуживания, рекомендуется обратиться к уполномоченному специалисту по ремонту HYUNDAI для проверки АКБ AGM. Для зарядки АКБ AGM необходимо использовать только полностью автоматические зарядные устройства, специально разработанные для АКБ AGM.
- При замене АКБ AGM рекомендуется использовать детали для замены от официального дилера HYUNDAI.
- Не открывайте и не снимайте крышку с АКБ. Это может привести к утечкам электролита, которые могут стать причиной тяжелых травм.

Подзарядка аккумуляторной батареи

В вашем автомобиле установлена не требующая обслуживания аккумуляторная батарея, изготовленная с использованием кальция.

- Если произошел разряд аккумуляторной батареи в течение короткого промежутка времени (например, по причине оставленных включенными фар или ламп освещения салона автомобиля, не использовавшегося какое-то время), необходимо произвести медленную зарядку батареи (малым током) в течение 10 часов.
- Если аккумуляторная батарея постепенно разрядилась по причине высокой электрической нагрузки в процессе использования автомобиля, подзарядите ее током 20~30 А в течение двух часов.

Техническое обслуживание

ОСТОРОЖНО

При подзарядке аккумуляторной батареи необходимо соблюдать следующие меры предосторожности:

- Перед выполнением операций по техническому обслуживанию или подзарядке аккумуляторной батареи, отключите все электрооборудование и выключите двигатель.
- Вблизи аккумуляторной батареи запрещается курить, а также выполнять действия, связанные с опасностью возникновения искр или открытого пламени.
- При выполнении проверки аккумуляторной батареи в процессе зарядки надевайте защитные очки.

(Продолжение)

(Продолжение)

- Необходимо снять аккумуляторную батарею с автомобиля и расположить ее в месте с хорошей вентиляцией.
- Следите за батареей в процессе зарядки, остановите зарядку и уменьшите ее скорость, если в элементах батареи началось сильное выделение газа (кипение) или если температура электролита в любом из элементов превышает 49°C (120°F).

(Продолжение)

(Продолжение)

- Кабель, идущий к отрицательной клемме аккумуляторной батареи, должен отключаться первым, а подключаться последним.
- Отключение зарядного устройства аккумуляторной батареи производится в следующем порядке.
 1. Переведите главный выключатель зарядного устройства аккумуляторной батареи в положение “Выключено”.
 2. Отсоедините контактный зажим от отрицательной клеммы аккумуляторной батареи.
 3. Отсоедините контактный зажим от положительной клеммы аккумуляторной батареи.

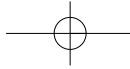

Сброс параметров приборов

После разряда или отключения аккумуляторной батареи необходимо сбросить параметры некоторых функций и приборов.

- Автоматический подъем/опускание окон (см. глава 3)
- Люк (см. глава 3)
- Маршрутный компьютер (см. глава 3)
- Система управления микроклиматом (см. глава 3)

КОЛЕСА И ШИНЫ

Уход за шинами

Для обеспечения надлежащего технического обслуживания, безопасности в эксплуатации и максимальной экономии топлива, рекомендуется постоянно поддерживать рекомендуемое давление в шинах и соблюдать предписанные для вашего автомобиля предельные нагрузки на колеса и распределение нагрузки.

Рекомендуемое давление воздуха в холодных шинах

Необходимо ежедневно производить проверку давления во всех шинах (включая запасное колесо). Проверка выполняется при холодных шинах. «Холодными» считаются шины автомобиля, который не был в движении, по крайней мере, три часа или проехал менее 1,6 км (1 мили).

Рекомендуемые величины давления должны поддерживаться для удобства и безопасности вождения автомобиля, хорошей управляемости и минимального износа шин.

Рекомендуемые величины давлений приведены в пункте «Колеса и шины» в главе 8.

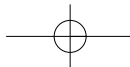

Техническое обслуживание

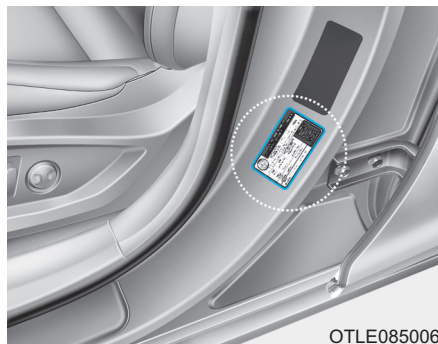

OTLE085006

Все технические характеристики (размеры и давление) приведены в табличке, прикрепленной к автомобилю.

ОСТОРОЖНО

Недостаточное давление в шинах

Значительное понижение давления (на 70 кПа (10 фунтов/кв. дюйм) и более) может привести к резкому усилению нагрева, становясь причиной разрывов шин, отслоения протектора и других повреждений шин, вследствие чего может произойти потеря управления автомобилем, приводящая, в свою очередь, к серьезным травмам или смерти. Риск такого перегрева значительно повышается в жаркие дни или при движении на высокой скорости в течение продолжительного периода времени.

ВНИМАНИЕ

- Пониженное давление в шинах также приводит к чрезмерному износу, плохой управляемости и снижению экономии топлива. Также может произойти деформация колес. Поддерживайте необходимый уровень давления в шинах. Если часто требуется заполнение шины воздухом, рекомендуется обратиться к официальному дилеру HYUNDAI для проверки шины.
- Повышенное давление в шинах приводит к повышению чувствительности к неровностям дороги, чрезмерному износу в средней части протектора шины и увеличению вероятности повреждения шины из-за дефектов дорожного покрытия.

⚠ ВНИМАНИЕ

- Давление в нагретых шинах обычно превышает величину давления, рекомендованную для холодных шин, на 28~41 кПа (4~6 фунтов/кв. дюйм). Не спускайте воздух из нагретых шин для регулирования давления. В противном случае давление будет ниже рекомендуемого уровня.
- Убедитесь, что по окончании работ были установлены колпачки зарядных клапанов шин. При отсутствии колпачка грязь или влага могут попасть внутрь клапана и стать причиной утечки воздуха. Если колпачок клапана утерян, как можно скорее установите новый.

⚠ ОСТОРОЖНО**Накачивание шин**

Повышенное и пониженное давление в шине снижает ее ресурс, негативно сказывается на управляемости автомобиля и может привести к повреждению шины. Это, в свою очередь, может привести к потере управления автомобилем и получению травм.

⚠ ВНИМАНИЕ**Давление воздуха в шине**

Всегда следуйте приведенным ниже рекомендациям:

- Проверяйте давление воздуха при холодных шинах. (После того, как автомобиль был припаркован в течение как минимум трех часов или проехал не более 1,6 км с момента запуска двигателя).
- Проверяйте давление воздуха в шине запасного колеса при каждой проверке давления воздуха в шинах.
- Не перегружайте автомобиль. Не перегружайте багажник на крыше, если автомобиль оснащен таковым.
- Изношенные, старые шины могут стать причиной аварии. Если протектор сильно изношен или шины были повреждены, их следует заменить.

Техническое обслуживание

Проверка давления воздуха в шинах

Проверяйте давление воздуха в шинах не реже, чем один раз в месяц.

Также проверьте давление воздуха в шине запасного колеса.

Методика проверки

Для проверки давления в шинах используйте качественный манометр. Соответствие давления воздуха в шине рекомендуемой величине невозможно определить по внешним признакам, не проводя измерений. Радиальные шины могут выглядеть нормально накачанными даже при пониженном давлении.

Проверяйте давление воздуха при холодных шинах. - “Холодными” считаются шины автомобиля, который не был в движении, по крайней мере, три часа или проехал менее 1,6 км (1 мили).

Снимите колпачок со штока зарядного клапана шины. Для выполнения измерения давления плотно прижмите манометр к клапану. Если при холодных шинах давление соответствует рекомендуемой величине, указанной на шине и в табличке с данными о допустимой загрузке автомобиля, дальнейшего регулирования давления не требуется. Если давление низкое, закачивайте воздух, пока не будет достигнута рекомендуемая величина.

При повышенном давлении воздуха в шине, стравите воздух, нажав на металлический шток в центре зарядного клапана шины. Повторно проверьте величину давления по манометру. Следите за тем, чтобы по окончании работ на штоки клапанов были установлены колпачки. Это позволит предотвратить утечки, защищая от попадания грязи и влаги.

⚠ ОСТОРОЖНО

- Регулярно проверяйте давление в шинах, а также отсутствие их износа или повреждения. При проведении проверки обязательно используйте манометр.
- Шины с повышенным или пониженным давлением воздуха изнашиваются неравномерно. Вследствие этого, ухудшается управляемость автомобиля, может произойти потеря управления автомобилем или внезапный разрыв шины, что приводит к авариям, травмам или гибели людей. Рекомендованное давление воздуха в холодных шинах автомобиля приводится в данном Руководстве, а также на табличке с маркировкой шин, расположенной на средней стойке со стороны водителя.

(Продолжение)

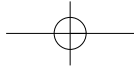
**(Продолжение)**

- **Изношенные, старые шины могут стать причиной аварии. Необходимо заменять изношенные и поврежденные шины, а также шины со следами неравномерного износа.**
- **Не забывайте проверять давление воздуха в шине запасного колеса. Компания HYUNDAI рекомендует выполнять проверку давление воздуха в шине запасного колеса при каждой проверке давления воздуха в шинах основных колес.**

Перестановка колес

Для выравнивания износа протектора рекомендуется переставлять колеса через каждые 12 000 км (7 500 миль) пробега или ранее, если происходит неравномерный износ.

Проводя перестановку, проверьте правильность балансировки колес.

При перестановке проверьте колеса на наличие неравномерного износа и повреждений. Причиной повышенного износа обычно является неправильное давление воздуха в шинах, неправильный угол установки колес, разбалансированность колес, езда с резкими торможениями и поворотами. Убедитесь, что на протекторе и на боковых сторонах шины нет неровностей или выпуклостей. Если будет обнаружен один из перечисленных дефектов, шину следует заменить.

Также шину следует заменить, если видна кордная ткань или корд. После перестановки колес убедитесь, что давление в передних и задних шинах соответствует рекомендуемым значениям, а также проверьте затяжку крепежных гаек.

См. пункт “Колеса и шины” в главе 8.

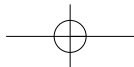

Техническое обслуживание

■ Без запасного колеса

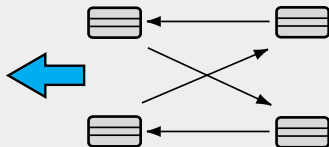

ODH073802

При перестановке колес необходимо проверить тормозные колодки на наличие износа.

i Информация

Внешняя и внутренняя стороны несимметричной шины отличаются друг от друга. Во время установки несимметричной шины проследите, чтобы сторона с маркировкой **Outside** (наружная) находилась снаружи. Если снаружи будет находиться сторона с маркировкой **Inside** (внутренняя), это негативно повлияет на эксплуатационные характеристики автомобиля.

⚠ ОСТОРОЖНО

- Не используйте компактное запасное колесо при перестановке.
- Ни в коем случае не используйте одновременно шины с диагональным и радиальным кордом. Это может привести к изменению управляемости автомобиля на дороге и, как следствие, серьезным травмам или смерти и повреждению имущества.

Регулировка углов установки колес и балансировка шин

На заводе-изготовителе производится тщательная регулировка углов установки колес и балансировка шин вашего автомобиля, что обеспечивает максимально возможный ресурс шин и лучшие значения общих характеристик автомобиля.

В большинстве случаев необходимости в повторной регулировке углов установки колес не возникает. Однако если вы заметили повышенный износ шин или ваш автомобиль при движении смещается в сторону, то углы установки колес необходимо восстановить.

Если при движении по ровной дороге возникает вибрация, то, возможно, необходимо произвести повторную балансировку колес.

К СВЕДЕНИЮ

Установка балансировочных грузиков, не соответствующих требованиям, может привести к повреждению алюминиевых дисков колес вашего автомобиля. Используйте только соответствующие требованиям балансировочные грузики.

Замена шин



Если шина изношена равномерно, то индикатор износа появится в виде сплошной полосы, расположенной поперек протектора. Это означает, что на шине остался слой протектора толщиной менее 1,6 мм (1/16 дюйма). Если это произошло, замените шину.

Замену следует провести, не дожидаясь, пока полоса появится по всей ширине протектора.

Техническое обслуживание

ОСТОРОЖНО

После замены колеса через 1 000 км (620 миль) пробега следует выполнить протяжку гаек крепления колеса. Если рулевое колесо трясется или вибрирует транспортное средство, это указывает на несбалансированность колеса. Должна быть выполнена балансировка колес. Если проблема не устранена, рекомендуется обратиться к официальному дилеру HYUNDAI.

ОСТОРОЖНО

- Движение на изношенных шинах представляет большую опасность и снижает эффективность торможения, точность рулевого управления и силу сцепления.
- Штатные шины автомобиля обеспечивают безопасность поездки и управления. Запрещается использовать шины и колеса другого типа и размера. Это может повлиять на безопасность и характеристики автомобиля и привести к потере управляемости или опрокидыванию, в результате чего возможны серьезные травмы.

(Продолжение)

(Продолжение)

Устанавливаемые на замену шины должны иметь одинаковый рисунок протектора и быть одинакового размера, типа, бренда, грузоподъемности на всех четырех колесах.

- Использование шин любого другого размера или типа может значительно изменить плавность хода и управляемость, дорожный просвет, тормозной путь, просвет между кузовом и шинами, дорожный просвет при зимних шинах и надежность показаний спидометра.

(Продолжение)

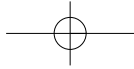

(Продолжение)

- При замене шин (или колес) рекомендуется заменять шины (или колеса) попарно слева и справа. Замена только одной шины может серьезно повлиять на управляемость автомобиля.
- Система ABS работает, сравнивая скорость колес. Размер шины может повлиять на частоту вращения колеса. Все 4 устанавливаемые на замену шины автомобиля должны соответствовать по размеру оригинальным. Использование шин разного размера может стать причиной неправильной работы ABS (антиблокировочная система тормозов) и ESC (электронная система динамической стабилизации) (при наличии).

Замена компактного запасного колеса (при наличии)

Шина компактного запасного колеса имеет меньший ресурс протектора, чем шина обычного размера. Замените его, если на поверхности шины появились полосы индикатора износа протектора. Устанавливаемая новая шина компактного запасного колеса должна иметь те же размеры и конструкцию, что и шина, поставлявшаяся с новым автомобилем, и должна монтироваться на то же компактное запасное колесо. Шина для компактного запасного колеса не предназначена для установки на колесо с нормальными размерами, а компактное запасное колесо не предназначено для установки на него шины с нормальными размерами.

Замена колес

При замене колес, независимо от причины, по которой она выполняется, убедитесь, что новые колеса эквивалентны оригинальным заводским по диаметру, ширине обода и вылету колеса.

⚠ ОСТОРОЖНО

Неправильные размеры колес могут отрицательно влиять на ресурс колес и подшипников, характеристики торможения и остановки, управляемость автомобиля, дорожный просвет, зазор между шиной и кузовом, зазор при установленных цепях противоскольжения, правильность показаний спидометра, регулировку фар и высоту бампера.

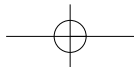

Техническое обслуживание

Сцепление шин с дорогой

Сцепление шины с дорогой может ухудшиться при езде на изношенных, плохо накачанных шинах или езде по дорогам со скользким покрытием. Когда становится виден индикатор износа, шины необходимо заменить. Для уменьшения вероятности потери управления автомобилем снижайте скорость во время дождя, снега или при движении по обледеневшей дороге.

Техническое обслуживание шин

Помимо поддержания правильного давления воздуха, снижение износа шин также достигается за счет правильных углов установки колес. Если шина изнашивается неравномерно, необходимо, чтобы ваш дилер проверил углы установки колес.

При установке новых колес убедитесь, что они отбалансированы. Это позволит сделать вождение более комфортабельным и увеличить ресурс шины. Кроме того, шина должна проходить повторную балансировку каждый раз, когда она снимается с диска.

Маркировка на боковой поверхности шины

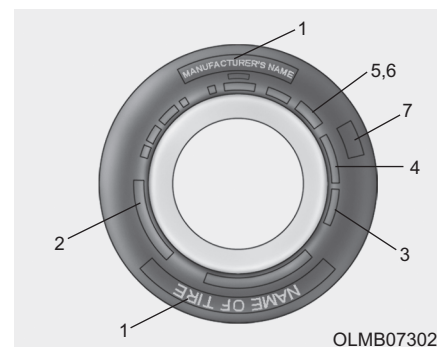

В маркировке указаны основные характеристики шины, а также идентификационный номер шины (TIN), необходимый для подтверждения наличия сертификата на соответствие стандартам безопасности. Номер TIN может использоваться для идентификации шины при ее возврате.

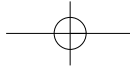

1. Производитель или торговая марка

Указан производитель или торговая марка.

2. Обозначение размера шины

На боковую поверхность шины наносится условное обозначение ее размера. Эти данные потребуются вам при выборе шин для замены. Ниже приводится значение букв и цифр в условном обозначении размера шины.

Пример обозначения размера шины:

(Эти цифры приведены строго в качестве примера; обозначение размера ваших шин может меняться в зависимости от модели автомобиля).

215/70R16 100H

215 - ширина шины в миллиметрах.

70 - отношение высоты профиля поперечного сечения шины к его ширине, выраженное в процентах.

R - кодовое обозначение типа шины (радиальная).

16 - диаметр обода в дюймах.

100 - индекс нагрузки. Цифровой код, соответствующий максимальной нагрузке, которую может выдержать шина.

H - символ, обозначающий скоростную категорию шины. Для получения дополнительной информации смотри таблицу скоростных категорий, приведенную в данном разделе.

Обозначение размера колеса

На колеса также наносится маркировка, содержащая данные, необходимые при выполнении замены. Ниже приводится значение букв и цифр в условном обозначении размера колеса.

Пример обозначения размера колеса:

6,5JX16

6,5 - ширина обода в дюймах.

J - обозначение профиля обода колеса.

16 - диаметр обода в дюймах.

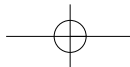

Техническое обслуживание

Скоростные категории шин

В приведенной ниже таблице содержатся различные скоростные категории, используемые в настоящее время применительно к легковым автомобилям. Код скоростной категории является частью обозначения размера, наносимого на боковую поверхность шины. Этот символ соответствует максимальной скорости, при которой может эксплуатироваться шина.

Символ, обозначающий скоростную категорию шины	Максимальная скорость
S	180 км/ч (112 миль/час)
T	190 км/ч (118 миль/час)
H	210 км/ч (130 миль/час)
V	240 км/ч (149 миль/час)
W	270 км/ч (168 миль/час)
Y	300 км/ч (186 миль/час)

7-78

3. Проверка ресурса шины (TIN: идентификационный номер шины)

У всех шин, имеющих срок службы более шести лет согласно дате изготовления, по мере старения происходит естественное понижение прочностных и других характеристик (даже у шин неиспользуемых запасных колес). По этой причине, шины (включая шину запасного колеса) следует заменять на новые. Дата изготовления шины указывается на ее боковой поверхности (в некоторых случаях, с внутренней стороны) в составе кода DOT. Код DOT наносится на поверхность шин и состоит из цифр и букв английского алфавита. Дата изготовления содержится в последних четырех разрядах (символах) кода DOT.

DOT: XXXX XXXX 0000

В первой части кода DOT содержится кодовый номер завода-изготовителя, размер шины и тип рисунка протектора, а последние четыре цифры указывают неделю и год изготовления.

Например:

DOT XXXX XXXX 1618 указывает, что шина была изготовлена на 16-й неделе 2018 г.

⚠ ОСТОРОЖНО**Наработка шин**

Со временем шины изнашиваются, даже если они не эксплуатируются. Вне зависимости от того стерлась ли покрышка или нет, рекомендуется заменять шины после шести (6) лет эксплуатации в обычных условиях. Жаркий климат или частые большие нагрузки могут ускорить процесс изнашивания шин. Игнорирование данного предупреждения может привести к быстрому износу шин, что может привести к потере управления и аварии с серьезными травмами или смертью.

4. Материал и расположение корда в шине

Внутри шины находится большое количество слоев прорезиненной ткани. Производители должны указывать материалы, использованные при изготовлении шин. В этот список обычно входят сталь, нейлон, полиэстер и др. Буква "R" означает радиальное расположение слоев корда; буква "D" - диагональное или наклонное расположение слоев; буква "B" соответствует диагонально-поясной схеме расположения слоев.

5. Максимальное допустимое давление воздуха в шинах

Эта величина соответствует наибольшему давлению, которое может выдержать шина. Не превышайте максимальное допустимое давление в шине. Рекомендуемые значения давления в шине указываются в табличке "Характеристики шины и данные о допустимой нагрузке автомобиля".

6. Максимальная допустимая нагрузка

Эта величина, указываемая в килограммах и фунтах, означает максимальную нагрузку, которую может выдержать шина. Производя замену, всегда используйте шины, которые имеют ту же величину допустимой нагрузки, что и шины, установленные на автомобиль заводом-изготовителем.

7. Классификация по качеству на основании равномерного износа протектора шины

Стандарт качества можно найти при необходимости на боковой стороне шины между шириной протектора и шириной камеры.

Например:

ИЗНОСОСТОЙКОСТЬ
ПРОТЕКТОРА 200
СЦЕПЛЕНИЕ AA
ТЕМПЕРАТУРА A

Техническое обслуживание

Износ протектора

Категория качества по износу шины является относительной оценкой, основанной на скорости износа шины при контролируемых условиях в ходе цикла государственных испытаний. Например, шина, имеющая категорию 150, будет изнашиваться в полтора раза больше в ходе государственных испытаний, чем шина категории 100.

Относительные характеристики зависят от реальных условий эксплуатации. Тем не менее, характеристики могут отличаться от нормальных из-за различий в стиле вождения, проводимом обслуживании, характеристиках дорожного покрытия и климата.

Обозначение категории наносится на боковые стенки шин, предназначенных для легковых автомобилей. Шины, поставляемые в качестве стандартного или дополнительного оснащения вашего автомобиля, могут отличаться по категории качества.

Сцепление с дорогой - AA, A, B & C

Существуют следующие категории качества по сцеплению с дорогой AA, A, B и C в порядке ухудшения характеристик. Категории представляют собой способность автомобиля тормозить на влажном асфальтовом или бетонном покрытии в ходе государственных испытаний. Шина категории C может иметь плохие показатели, характеризующие сцепление с дорогой.

ОСТОРОЖНО

Степень сцепления с дорожным покрытием, присвоенная данной шине, получена в ходе испытаний на торможение при движении вперед, и не может быть распространена на случаи ускорения автомобиля, движения на повороте и аквапланирования. Кроме того, она не отражает максимально возможного сцепления с дорожным покрытием.

Температура - A, B и C

Существуют следующие категории качества по температуре: A (наивысшая), B и C. Эти категории качества отражают стойкость шины к выделению тепла и ее способность рассеивать тепло в процессе испытаний в лабораторных условиях на соответствующем требованиям испытательном колесе.

Под действием высокой температуры может происходить ухудшение свойств материала покрышки и сокращение ее ресурса, кроме того, повышенная температура может привести к выходу шины из строя. Категории B и A представляют собой более высокие уровни показателей, полученные в лабораторных условиях с использованием испытательного колеса, чем минимальные, требуемые законодательством.

⚠ ОСТОРОЖНО**Температура шины**

Категория качества по температуре устанавливается для шины с нормальным давлением воздуха и при отсутствии перегрузки. Слишком высокая скорость, пониженное давление или повышенная нагрузка, действующие по отдельности или в сочетании друг с другом, могут приводить к увеличению температуры и возможному внезапному выходу шины из строя. Это может привести к потере управления автомобилем и стать причиной серьезной травмы или смерти.

Низкопрофильная шина (при наличии)

Шины с низким отношением высоты профиля к ширине, составляющим меньше 50, устанавливаются для спортивного вида автомобиля.

Движение на шинах с высоким отношением высоты профиля к ширине может быть некомфортным из-за нежелательных шумов, поскольку шины с низким отношением высоты профиля к ширине оптимизированы для обращения с ними и торможения.

К СВЕДЕНИЮ

Боковые стенки шин с низким отношением высоты профиля к ширине тоньше, чем у шин с высоким отношением. Следовательно, колесо и шины могут быть легко повреждены. Поэтому Вы должны соблюдать приведенные ниже инструкции.

- На неровных дорогах или при движении по бездорожью управляйте автомобилем с осторожностью. В противном случае шины и колеса могут быть повреждены. По завершении движения по таким участкам осмотрите шины и колеса.
- Рывки, искусственные неровности дороги для ограничения скорости движения, люки или бордюрные камни преодолевайте медленно. В противном случае шины и колеса могут быть повреждены.

(Продолжение)

Техническое обслуживание

(Продолжение)

- После неблагоприятного воздействия на шины рекомендуется проверить их у официального дилера HYUNDAI.
- Для предотвращения повреждения шин проверяйте их каждые 3 000 км.

К СВЕДЕНИЮ

- Повреждение шин сложно распознать визуально. Однако мы рекомендуем проверять или заменять шины после обнаружения даже малейшего повреждения. Повреждение шины может привести к утечке воздуха из нее.
- Гарантия производителя может не распространяться на повреждения шин, вызванных движением по неровной дороге, рытвинам, люкам, бордюрным камням или внедорожью.
- Дополнительную информацию о шинах см. на маркировке на боковой части шины.

ПЛАВКИЕ ПРЕДОХРАНИТЕЛИ



Для защиты электрической системы автомобиля от выхода из строя в результате электрической перегрузки используются плавкие предохранители.

Данный автомобиль имеет две (или три) панели предохранителей. Одна располагается под панелью со стороны водителя, остальные - в отсеке двигателя возле аккумуляторной батареи.

Если не работают какие-либо световые приборы, вспомогательное оборудование или органы управления, проверьте состояние предохранителя соответствующей цепи. На перегорание предохранителя указывает расплавление его внутреннего элемента.

Если не работает электрооборудование, проверьте сначала панель предохранителей на стороне водителя. Перед заменой перегоревшего предохранителя остановите двигатель, разомкните все переключатели, после чего отсоедините отрицательный кабель АКБ. При замене необходимо использовать предохранители такого же номинала.

Перегоревший плавкий предохранитель указывает на наличие неисправности в электрической системе. Избегайте использования затронутой системы и немедленно обратитесь к официальному дилеру HYUNDAI за консультацией.

i Информация

Используется три вида предохранителей: пластинчатые предохранители для слабых токов, патронные предохранители, а также мультипредохранители для сильных токов.

Техническое обслуживание

ОСТОРОЖНО

Замена предохранителя

- Для замены плавкого предохранителя всегда используйте предохранитель того же номинала.
- Установка предохранителя с большим номинальным током может привести к повреждению и возникновению пожара.
- Запрещается даже временно устанавливать проволочные перемычки взамен соответствующих предохранителей. Это может привести к повреждению электрической проводки и возникновению пожара.

К СВЕДЕНИЮ

Запрещается использовать отвертку или любой другой металлический предмет для извлечения предохранителей, поскольку это может вызвать короткое замыкание и повредить электрическую систему.

К СВЕДЕНИЮ

- При замене перегоревшего предохранителя или реле на новые убедитесь, что новый предохранитель или реле плотно входят в фиксаторы. Неполная установка предохранителя или реле может привести к повреждению проводки и электрических систем автомобиля, а также возможному пожару.

(Продолжение)

(Продолжение)

- Не извлекайте предохранители, реле и клеммы, закрепленные болтами или гайками. Предохранители, реле и клеммы могут быть не полностью закреплены, что может привести к пожару. Если перегорают предохранители, реле или клеммы, закрепленные болтами или гайками, рекомендуется обратиться к авторизованному дилеру HYUNDAI.
- Запрещается вставлять другие предметы, за исключением предохранителей и реле, в клеммы для предохранителей/реле, такие как отвертка или провод. Это может привести к неисправности контактов и сбою системы.

Замена предохранителя, установленного на внутренней панели

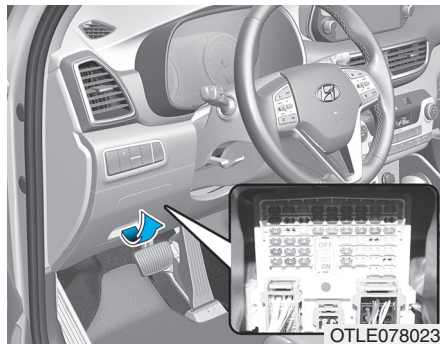

1. Переведите кнопку пуска/останова в положение OFF (выкл.) и разомкните все остальные переключатели.
2. Откройте крышку панели предохранителей.

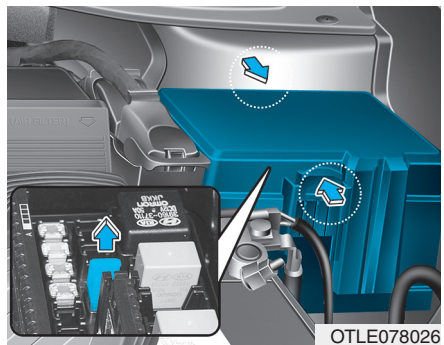

3. Извлеките подозреваемый предохранитель, потянув его в направлении под прямым углом к панели. Для извлечения плавких предохранителей из панели в отсеке двигателя используйте приспособление, входящее в комплект поставки автомобиля.
4. Проверьте снятый предохранитель; если он перегорел, замените его на новый.
5. Вставьте новый плавкий предохранитель с тем же номинальным током и убедитесь, что он надежно закреплен в зажимах.

В случае неплотного контакта рекомендуем обратиться к авторизованному дилеру HYUNDAI.

i Информация

При отсутствии запасных предохранителей используйте предохранители с тем же номинальным током, установленные в цепях устройств, которые не являются обязательными для работы автомобиля, таких как прикуриватель.

Если фары или другие электрические элементы не работают, а плавкие предохранители на панели в салоне автомобиля исправны, проверьте панель плавких предохранителей в отсеке двигателя. Если плавкий предохранитель перегорел, его следует заменить.

Техническое обслуживание

Переключатель предохранителей

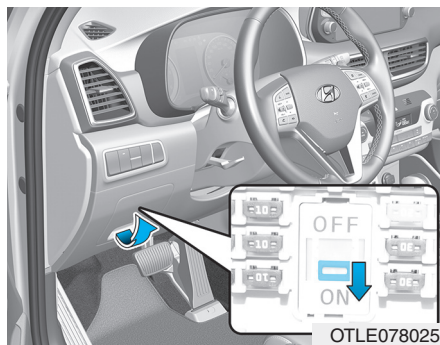

Всегда устанавливайте переключатель с предохранителем в замкнутое положение.

Если установить переключатель в разомкнутое положение, это может привести к сбросу некоторых элементов, таких как аудиосистема и цифровые часы, а также неправильной работе электронного ключа.

i Информация



Если переключатель с предохранителем находится в разомкнутом положении, будет выведено указанное выше сообщение.

К СВЕДЕНИЮ

- Всегда держите переключатель предохранителей в положении ON (ВКЛ) во время движения.
- Во избежание разрядки АКБ переключатель с предохранителем нужно перевести в разомкнутое положение, если автомобиль будет находиться без движения более месяца.
- Не допускайте многократного извлечения и установки на место плавкого предохранителя. Плавкий предохранитель может изнашиваться.

Замена предохранителя, установленного на панели в отсеке двигателя

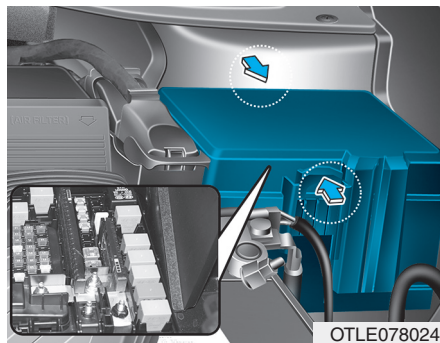

1. Остановите двигатель и разомкните все переключатели.
2. Разомкните все переключатели.
3. Нажмите на выступ и потяните вверх, чтобы снять крышку блока предохранителей.

4. Проверьте снятый предохранитель; если он перегорел, замените его на новый. Для извлечения или установки плавкого предохранителя на панели в отсеке двигателя используйте предназначенный для этого съемник.
5. Вставьте новый плавкий предохранитель с тем же номинальным током и убедитесь, что он надежно закреплен в зажимах. В случае неплотного контакта рекомендуем обратиться к авторизованному дилеру HYUNDAI.

К СВЕДЕНИЮ

После проверки панели плавных предохранителей в отсеке двигателя, надежно закрепите ее крышку. В противном случае может произойти выход из строя электрической системы из-за попадания в панель воды.

Техническое обслуживание

Главный предохранитель

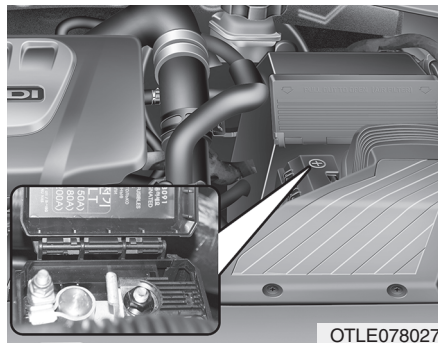

Если электрическая система не работает вследствие перегоревшего предохранителя в моторном отсеке или внутреннем блоке предохранителей, главный предохранитель внутри крышки (+) АКБ может перегореть.

Главный предохранитель прочно соединен со многими другими деталями. В этом случае рекомендуется обратиться к официальному дилеру HYUNDAI.

Мультипредохранитель

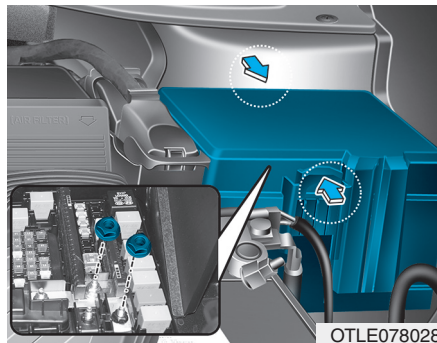

Перегоревший мультипредохранитель извлекают следующим образом:



1. Отсоедините кабель от отрицательной клеммы аккумуляторной батареи.
2. Отверните гайки, как указано на рисунке.
3. Для замены сгоревшего плавкого предохранителя всегда используйте предохранитель того же номинала.
4. Установка выполняется в порядке, обратном разборке.

i Информация

В случае перегорания мультипредохранителя рекомендуем обратиться к авторизованному дилеру HYUNDAI.

Техническое обслуживание

Блок предохранителей со стороны водителя

Наименование предохранителя	Символ	Номинал предохранителя	Защищаемая цепь
КОНДИЦИОНЕР 1	¹ A/C	7,5A	Модуль управления кондиционером, распределительная коробка моторного отсека (реле 4, 5, 13)
ОЧИСТИТЕЛЬ ЗАДНЕГО СТЕКЛА		15A	Блок реле ICM (реле заднего стеклоочистителя), электродвигатель заднего стеклоочистителя
МОДУЛЬ 6	⁶ MODULE	10A	BCM, блок управления электронными ключами
ОМЫВАТЕЛЬ		15A	Многофункциональный переключатель (переключатель стеклоомывателя)
МОДУЛЬ 5	⁵ MODULE	7,5A	Переключатель надставки панели приборов, зуммер системы помощи парковки задним ходом, ЭБУД полного привода, блок системы предотвращения фронтального столкновения, датчик угла поворота управляемых колес, левый/правый радар обнаружения объектов вне зоны видимости водителя, переключатель консоли, блок управления интеллектуальной системой помощи при парковке, блок управления системой помощи удержания в пределах полосы
ПОДУШКА БЕЗОПАСНОСТИ		15A	Блок управления пассивной системы безопасности
МОДУЛЬ 1	¹ MODULE	10A	Блок управления кузовными системами, головной блок аудиовизуальной системой с навигацией, модуль MTS E-Call, аудиосистема, низковольтный преобразователь постоянного тока в постоянный, блок управления электронными ключами, усилитель, переключатель наружного зеркала с электроприводом, блок ПП (реле розетки электропитания), блок беспроводной зарядки, задний USB порт

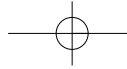

Блок предохранителей со стороны водителя

Наименование предохранителя	Символ	Номинал предохранителя	Защищаемая цепь
ПУСК		10A	Блок реле ICM (реле охранной сигнализации), переключатель диапазона трансмиссии
МОДУЛЬ 7	⁷ MODULE	7,5A	Модуль переднего сиденья с вентиляцией, модуль обогревателя переднего сиденья, обогреватель заднего сиденья, монитор кругового обзора
ОБОГРЕВАЕМОЕ РУЛЕВОЕ КОЛЕСО		15A	BCM
МОДУЛЬ 8	⁸ MODULE	7,5A	Наружное зеркало с электроприводом со стороны водителя/пассажира, наружная ручка эл. ключа двери водителя/пассажира, блок системы предотвращения фронтального столкновения, разъем канала передачи данных
МОДУЛЬ 4	⁴ MODULE	7,5A	Блок управления кондиционером, подсветка рычага селектора АКПП, левая/правая фара, головной блок аудиовизуальной системой с навигацией, электрохромное зеркало, усилитель, датчик комбинации приборов, переключатель передней панели, multifunctional diagnostic connector, модуль автоматического корректора угла наклона фар, модуль MTS E-Call, модуль переднего сиденья с вентиляцией, низковольтный преобразователь постоянного тока в постоянный, модуль обогревателя переднего сиденья, обогреватель заднего сиденья, шторка безопасности водителя
ИНДИКАТОР ПОДУШКИ БЕЗОПАСНОСТИ	^{IND} 	7,5A	Комбинация приборов, переключатель на центральной панели оформления
МОДУЛЬ 3	³ MODULE	10A	Блок управления кузовными системами, рычаг переключения передач АКПП, переключатель стоп-сигнала

Техническое обслуживание

Блок предохранителей со стороны водителя

Наименование предохранителя	Символ	Номинал предохранителя	Защищаемая цепь
ЭЛЕКТРОННЫЕ КЛЮЧИ 1	¹ SMART KEY	15A	Блок управления электронными ключами
ПОЛНЫЙ ПРИВОД		20A	ЭБУД полного привода
ЗАДНИЙ БОРТ ОТКРЫТ		10A	Реле крышки багажника
ОБОГРЕВАТЕЛЬ ЗАДНЕГО СИДЕНЬЯ	^{RR} 	15A	Обогреватель заднего сиденья
MDPS	 1	7,5A	Блок MDPS
ЭЛЕКТРОННЫЕ КЛЮЧИ 3	³ SMART KEY	7,5A	Блок управления электронными ключами, модуль иммобилайзера
КОМБИНАЦИЯ ПРИБОРОВ	CLUSTER	7,5A	Комбинация приборов
ЭЛЕКТРОННЫЕ КЛЮЧИ 2	² SMART KEY	10A	Блок управления электронными ключами, переключатель кнопки пуска/останова, модуль иммобилайзера
МУЛЬТИМЕДИЯ	MULTI MEDIA	15A	Аудиосистема, головное устройство аудиовизуальной системы с навигацией, низковольтный преобразователь постоянного тока в постоянный

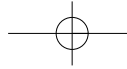

Блок предохранителей со стороны водителя

Наименование предохранителя	Символ	Номинал предохранителя	Защищаемая цепь
ПЛАФОН ОСВЕЩЕНИЯ САЛОНА		10A	Подсветка замка зажигания и датчик открытия двери, плафон освещения багажника, лампа перчаточного ящика, лампа потолочной консоли, плафон освещения салона, лампы левого/правого переднего косметического зеркала, левая/правая задние лампы индивидуальной подсветки, блок беспроводной зарядки
БЛОКИРОВКА ДВЕРЕЙ		20A	Реле блокировки дверей, реле разблокирования дверей, блок реле ICM (реле двойной блокировки)
ЛЮК В КРЫШЕ 2		20A	Панорамный люк
РОЗЕТКА ПИТАНИЯ	POWER OUTLET	20A	Передняя розетка питания и прикуриватель, передняя розетка питания #2
ДАТЧИК ПОЛОЖЕНИЯ ПЕДАЛИ ТОРМОЗА	BRAKE SWITCH	7,5A	Блок управления электронными ключами, переключатель стоп-сигнала
ЗУ 2	² MEMORY	10A	Блок управления кузовными системами, датчик дождя, переключатель консоли, индикатор безопасности Блок управления кондиционером, комбинация приборов, блок реле ICM (реле складывания и раскладывания наружных зеркал)
ЗУ 1	¹ MEMORY	10A	Модуль MTS E-Call
СИДЕНЬЕ С ЭЛЕКТРОПРИВОДОМ (ПАССАЖИРА)	PASS	30A	Ручной регулятор сиденья пассажира
ОБОГРЕВАТЕЛЬ ПЕРЕДНИХ СИДЕНИЙ	FRT	20A	Модуль переднего сиденья с вентиляцией, модуль обогревателя переднего сиденья

Техническое обслуживание

Блок предохранителей со стороны водителя









Наименование предохранителя	Символ	Номинал предохранителя	Защищаемая цепь
МОДУЛЬ 2	² MODULE	20А	Блок ПП (предохранитель – F44, F45, F49, F50, F52, F53)
ЛЮК В КРЫШЕ 1	¹ 	20А	Панорамный люк
ЗАДНИЕ ПРОТИВОТУМАННЫЕ ФОНАРИ	^{RR} 	10А	Блок реле ICM (реле задних противотуманных фонарей)
КОНДИЦИОНЕР 2	² A/C	7,5А	Блок управления кондиционером
ЗЕРКАЛА С ОБОГРЕВОМ		10А	Наружное зеркало с электроприводом на стороне водителя/пассажира, блок управления кондиционером, ЭБУД/PCM
ЭЛЕКТРОПРИВОД СИДЕНЬЯ (ВОД.)	^{DRV} 	30А	Ручной регулятор сиденья водителя
ЭЛЕКТРОСТЕКЛОПОДЪЕМНИК ДВЕРИ ВОДИТЕЛЯ С ЗАЩИТОЙ ОТ ЗАЩЕМЛЕНИЯ	^{SAFETY} 	25А	Модуль электростеклоподъемника двери водителя с защитой от заземления
ПРАВЫЙ ЭЛЕКТРОСТЕКЛОПОДЪЕМНИК	^{RH} 	25А	Главный переключатель электростеклоподъемников, переключатель электростеклоподъемника двери пассажира
ЭЛЕКТРОСТЕКЛОПОДЪЕМНИК ДВЕРИ ПАССАЖИРА С ЗАЩИТОЙ ОТ ЗАЩЕМЛЕНИЯ	^{SAFETY} 	25А	Модуль электростеклоподъемника пассажира с защитой от заземления
ЛЕВЫЙ ЭЛЕКТРОСТЕКЛОПОДЪЕМНИК	^{LH} 	25А	Главный переключатель электростеклоподъемников, переключатель электростеклоподъемника двери пассажира

Техническое обслуживание

Основной блок предохранителей моторного отсека (Бензиновый двигатель)



	Наименование предохранитель	Символ	Номинал предохранителя	Защищаемая цепь
МУЛЬТИ-ПРЕ-ДОХРАНИТЕЛЬ	РУЛЕВОЕ УПРАВЛЕНИЕ С ЭЛЕКТРОННЫМ УСИЛИТЕЛЕМ 1	¹ 	100А	Блок MDPS
	РУЛЕВОЕ УПРАВЛЕНИЕ С ЭЛЕКТРОННЫМ УСИЛИТЕЛЕМ 2	² 	80А	Блок MDPS
	В+ 1	¹ 	60А	Интеллектуальная распределительная коробка (IPS1, IPS2, IPS3, IPS4, предохранитель - F50)
	В+ 2	² 	60А	Интеллектуальная распределительная коробка (IPS5, IPS6, IPS7, IPS8, IPS9, предохранитель - F19/F28/F35/F42)
	В+ 3	³ 	50А	Интеллектуальная распределительная коробка (предохранитель - F23/F32/F39/F41/F46/F48, реле электростеклоподъемника)
	ABS 1	¹ 	40А	Блок управления ESP, блок управления АБС
	ABS 2	² 	40А	Блок управления ESP, блок управления АБС
	ЗАЖ. 1	IG1	40А	Без электронных ключей: переключатель зажигания, С электронным ключом: блок ПП (реле PDM (ЗАЖ. 1), реле PDM (ACC))
	ЗАЖ. 2	IG2	30А	Без электронных ключей: переключатель зажигания, С электронным ключом: блок ПП (реле PDM (ЗАЖ. 2))

Основной блок предохранителей моторного отсека (Бензиновый двигатель)

	Наименование предохранитель	Символ	Номинал предохранителя	Защищаемая цепь
ПРЕ- ДОХРА- НИТЕЛЬ	B+ 4		50A	Интеллектуальная распределительная коробка (предохранитель - F14/F21/F22/F31/F38/F45, предохранитель устройства автоматической отсечки тока утечки)
	ВЕНТИЛЯТОР ОХЛАЖДЕНИЯ 1		(50A) [60A]	(G4NA/G4FD/G4KJ): Распределительная коробка моторного отсека (реле 1, реле 9) (G4FJ): Распределительная коробка моторного отсека (реле 1)
	ТСУ 3		40A	TSM
	ТСУ 4		40A	TSM
	ВЕНТИЛЯТОР		40A	Распределительная коробка моторного отсека (реле 13)
	КРЫШКА БАГАЖНИКА С ЭЛЕКТРОПРИВОДОМ		40A	Модуль крышки багажника с электроприводом
	ЗАДНИЙ ОБОГРЕВАТЕЛЬ		40A	Распределительная коробка моторного отсека (реле 2)
	ВЕНТИЛЯТОР ОХЛАЖДЕНИЯ 2		40A	G4FJ: Распределительная коробка моторного отсека (реле 9)

Техническое обслуживание

Основной блок предохранителей моторного отсека (Дизельный двигатель)

	Наименование предохранитель	Символ	Номинал предохранителя	Защищаемая цепь
МУЛЬТИ-ПРЕ-ДОХРАНИТЕЛЬ	РУЛЕВОЕ УПРАВЛЕНИЕ С ЭЛЕКТРОННЫМ УСИЛИТЕЛЕМ 1		100А	Блок MDPS
	РУЛЕВОЕ УПРАВЛЕНИЕ С ЭЛЕКТРОННЫМ УСИЛИТЕЛЕМ 2		80А	Блок MDPS
	V+ 1		60А	Интеллектуальная распределительная коробка (IPS1, IPS2, IPS3, IPS4, предохранитель - F50)
	V+ 2		60А	Интеллектуальная распределительная коробка (IPS5, IPS6, IPS7, IPS8, IPS9, предохранитель - F19/F28/F35/F42)
	V+ 3		50А	Интеллектуальная распределительная коробка (предохранитель – F23/F32/F39/F41/F46/F48, реле электростеклоподъемника)
	ABS 1		40А	Блок управления ESP, блок управления АБС
	ABS 2		40А	Блок управления ESP, блок управления АБС
	IG1	IG1	40А	Без электронных ключей: переключатель зажигания, С электронным ключом: блок ПП (реле PDM (ЗАЖ. 1), реле PDM (ACC))
	IG2	IG2	30А	Без электронных ключей: переключатель зажигания, С электронным ключом: блок ПП (реле PDM (ЗАЖ. 2))

Основной блок предохранителей моторного отсека (Дизельный двигатель)

	Наименование предохранител	Символ	Номинал предохранителя	Защищаемая цепь
МУЛЬТИ- ПРЕ- ДОХРА- НИТЕЛЬ	СВЕЧА НАКАЛИВАНИЯ		80A	Блок реле свечей накаливания
	ОБОГРЕВАТЕЛЬ С ПТК 1	¹ PTC HEATER	50A	Распределительная коробка моторного отсека (реле 6)
	ОБОГРЕВАТЕЛЬ С ПТК 2	² PTC HEATER	50A	Распределительная коробка моторного отсека (реле 5)
	ОБОГРЕВАТЕЛЬ С ПТК 3	³ PTC HEATER	50A	Распределительная коробка моторного отсека (реле 4)

Техническое обслуживание

Основной блок предохранителей моторного отсека (Дизельный двигатель)



	Наименование предохранителя	Символ	Номинал предохранителя	Защищаемая цепь
ПРЕ- ДОХРА- НИТЕЛЬ	V+ 4	⁴ 	50A	Интеллектуальная распределительная коробка (предохранитель - F14/F21/F22/F31/F38/F45, предохранитель устройства автоматической отсечки тока утечки)
	ВЕНТИЛЯТОР ОХЛАЖДЕНИЯ 1	¹ 	60A	Распределительная коробка моторного отсека (реле 1)
	TCU 3	^{T3} 	40A	TCM
	TCU 4	^{T4} 	40A	TCM
	ВЕНТИЛЯТОР		40A	Распределительная коробка моторного отсека (реле 13)
	КРЫШКА БАГАЖНИКА С ЭЛЕКТРОПРИВОДОМ		40A	Модуль крышки багажника с электроприводом
	ПОДОГРЕВАТЕЛЬ ТОПЛИВА		30A	Распределительная коробка моторного отсека (реле 10)
	ЗАДНИЙ ОБОГРЕВАТЕЛЬ		40A	Распределительная коробка моторного отсека (реле 2)
	ВЕНТИЛЯТОР ОХЛАЖДЕНИЯ 2	² 	40A	G4FJ: Распределительная коробка моторного отсека (реле 9)

Основной блок предохранителей моторного отсека (блок РСВ)

	Наименование предохранитель	Символ	Номинал предохранителя	Защищаемая цепь
ПРЕ- ДОХРА- НИТЕЛЬ	DCU 3	³ DCU	15A	Блок управления дозировкой
	DCU2/ E-CVVT2	² DCU/ E-CVVT	20A	DCU2: Блок управления дозировкой E-CVVT2: PCM
	DCU1/ E-CVVT1	¹ DCU/ E-CVVT	20A	DCU1: Блок управления дозировкой E-CVVT1: PCM
	ПЕРЕДН. СТЕКЛОЧИ- СТИТЕЛЬ 1	^{w1} 	25A	Электродвигатель переднего стеклоочистителя
	TCU 1	^{T1} 	15A	G4NA : PCM G4FJ/D4HA : TCM
	КОМПРЕСС. КОНДИЦ.	A/C	10A	Распределительная коробка моторного отсека (реле 3)
	ЭБУ 3	^{E3} 	20A	G4NA/G4FD : PCM/ECM, G4FJ: ECM/TCM, G4KJ : PCM
	КЛАКСОН		15A	Реле звукового сигнала
	ОБСЛУЖИВА- НИЕ АККУМУ- ЛЯТОРНОЙ БАТАРЕИ	BATTERY MANAGEMENT	10A	Датчик АКБ

Техническое обслуживание

Основной блок предохранителей моторного отсека (блок РСВ)

	Наименование предохранитель	Символ	Номинал предохранителя	Защищаемая цепь
ПРЕ- ДОХРА- НИТЕЛЬ	ДАТЧИК 2	S2 	10А	G4NA: Регулятор масла #1/#2, датчик положения распределительного вала #1/#2, электромагнитный клапан управления продувкой, распределительная коробка моторного отсека (реле 3), электромагнитный клапан с переменным усилием на впуске G4FD/G4FJ: Регулятор масла #1/#2, датчик уровня масла G4FD, электромагнитный клапан управления продувкой, распределительная коробка моторного отсека (реле 3) D4HA/D4FE: Датчик положения коленчатого вала (D4HA), электромагнитный клапан обводной магистрали охлаждения EGR (D4HA), переключатель стоп-сигнала, распределительная коробка моторного отсека (реле 3/6/14) G4KJ: Регулятор масла, электромагнитный клапан управления продувкой, электромагнитный клапан с переменным усилием на впуске, распределительная коробка моторного отсека (реле 3)
	ДАТЧИК 1	S1 	15А	G4NA/G4KJ: Датчик кислорода (до/после катализатора) G4FD: РСМ/ЭБУД, датчик кислорода (до/после катализатора) G4FJ: ЭБУД, датчик кислорода (до/после катализатора) D4HA/D4FE: Электронный привод VGT (D4HA), кислородный датчик #1/#2, датчик ТЧ, датчик массового расхода воздуха (D4FE), регулятор давления топлива (D4HA), электромагнитный клапан масляного насоса (D4FE), переключатель стоп-сигнала (D4FE)
	ЭБУ 2	E2 	20А	G4NA/G4FD: Катушка зажигания #1/#2/#3/#4, конденсатор, G4FJ: Катушка зажигания #1/#2/#3/#4, D4HA/D4FE: ЭБУД

Основной блок предохранителей моторного отсека (блок PCB)



	Наименование предохранител	Символ	Номинал предохранителя	Защищаемая цепь
ПРЕ- ДОХРА- НИТЕЛЬ	ЭБУ 5		15А	G4FD : PCM/ECM, G4FJ : ECM
	ЭБУ 4		15А	G4NA/G4FD : PCM/ECM, G4FJ/D4HA/D4FE : ECM, G4KJ : PCM
	ДАТЧИК 3		10А	G4NA/G4FD/G4KJ: Форсунка #1/#2/#3/#4, распределительная коробка моторного отсека (реле 1, реле 9) G4FJ: Электромагнитный клапан управления (RCV), реле давления вакуума в усилителе тормозов, распределительная коробка моторного отсека (реле. 1, реле 9) D4HA/D4FE: Датчик массового расхода воздуха (D4HA), электромагнитный клапан масляного насоса (D4HA), распределительная коробка моторного отсека (реле 1, реле 9), электронный привод VGT (D4FE)
	ОМЫВАТЕЛЬ ФАР		20А	Распределительная коробка моторного отсека (реле 12)
	АНТИОБЛЕДЕНИТЕЛЬ		15А	Распределительная коробка моторного отсека (реле 8)
	ТОПЛИВНЫЙ НАСОС	FUEL PUMP	20А	Распределительная коробка моторного отсека (РЕЛЕ 14)
	МОДУЛЬ 1	¹ MODULE	7,5А	D4HA/D4FE: Блок реле свечей накаливания, датчик воды в топливном фильтре, распределительная коробка моторного отсека (реле 10)
	СИРЕНА ОХРАННОЙ СИГНАЛИЗАЦИИ		10А	Распределительная коробка моторного отсека (РЕЛЕ 7)

Техническое обслуживание

Основной блок предохранителей моторного отсека (блок РСВ)

	Наименование предохранитель	Символ	Номинал предохранителя	Защищаемая цепь
ПРЕ- ДОХРА- НИТЕЛЬ	АКТИВНЫЙ ПОДЪЕМНИК КАПОТА		10А	G4FD/G4FJ/D4HA/D4FE: Модуль управления активным подъемником капота
	АБС 3	³ 	10А	ЭБУ АБС, ЭБУ ESP
	МОДУЛЬ 2	² MODULE	15А	G4FJ: Вакуумный насос
	ПЕРЕДНЯЯ РОЗЕТКА ПИТАНИЯ	POWER OUTLET FRT	20А	Передняя розетка электропитания и прикуриватель
	ЭБУ 6	^{E6} 	10А	G4NA/G4FD: ЭБУД/PCM G4FJ: ЭБУД D4HA/D4FE: ЭБУД, датчик уровня масла G4KJ: PCM
	ТСУ 2	^{T2} 	15А	[АКПП] Переключатель диапазонов АКПП, БУТ, рычаг селектора АКПП [МКПП] Выключатель фонарей заднего хода
	ФОНАРИ ЗАДНЕГО ХОДА	B/UP LAMP	10А	Переключатель диапазонов трансмиссии, электрохромное зеркало, задний комбинированный фонарь (вход) левый/правый, БУТ, переключатель фонарей заднего хода, модуль MTS E-Call, интеллектуальная распределительная коробка (блок управления IPS)
	ЗАДНЯЯ РОЗЕТКА ЭЛЕКТРОПИТАНИЯ	POWER OUTLET REAR	20А	Задняя розетка электропитания

Основной блок предохранителей моторного отсека (блок РСВ)

	Наименование предохранителя	Символ	Номинал предохранителя	Защищаемая цепь
ПРЕ- ДОХРА- НИТЕЛЬ	ПЕРЕДН. СТЕКЛООЧИ- СТИТЕЛЬ 2	^{W2} 	10А	BCM, G4NA/G4KJ: PCM/ECM
	МОДУЛЬ 3	³ MODULE	10А	Распределительная коробка моторного отсека (РЕЛЕ 14)
	ЭБУ 1	^{E1} 	30А	Реле управления двигателем

Техническое обслуживание

ЛАМПЫ ОСВЕЩЕНИЯ

Для замены большинства ламп фар автомобиля обращайтесь к официальному дилеру HYUNDAI. Замена ламп фар автомобиля затруднительна из-за необходимости демонтажа других деталей автомобиля для доступа к лампе. Это особенно относится к демонтажу узла головных фар для доступа к лампе (лампам).

Демонтаж/установка головной фары в сборе может привести к повреждению автомобиля.

⚠ ОСТОРОЖНО

Чтобы избежать внезапного движения автомобиля, ожога пальцев и поражения электрическим током перед работой с осветительными приборами надежно включите стояночный тормоз, убедитесь, что переключатель зажигания находится в положении LOCK/OFF (блокировка/выключено) и выключите лампы.

К СВЕДЕНИЮ

При замене сгоревших ламп используйте новые лампы той же мощности. В противном случае, может произойти перегорание плавкого предохранителя или повреждение электрической проводки.

i Информация

После сильного дождя или мытья автомобиля рассеиватели фар и задних фонарей могут выглядеть побелевшими. Это обусловлено разницей температур воздуха внутри и снаружи фар. Это явление аналогично запотеванию окон автомобиля изнутри во время дождя и не является признаком наличия неисправностей. Если в результате утечек вода попадает в электрическую цепь подключения лампы, автомобиль должен быть проверен официальным дилером компании HYUNDAI.

i Информация

- Влагопоглотитель (при наличии)

Для предотвращения запотевания фар из-за влаги в данном автомобиле используется влагопоглотитель.

Влагопоглотитель – это расходный материал, эффективность которого зависит от срока эксплуатации и условий окружающей среды.

В случае длительного запотевания фар из-за влаги рекомендуется обратиться за консультацией к уполномоченному дилеру HYUNDAI.

i Информация

- Функция адаптации к изменению направления дорожного движения (для Европы)

Пучок ближнего света фар распределяется асимметрично. После въезда в страну с противоположным направлением движения эта асимметричная часть будет ослеплять водителей встречных транспортных средств. Для предотвращения этого правила ЕСЕ требуют применения нескольких технических решений (таких, как автоматическая функция адаптации к изменению направления дорожного движения, нанесение самоклеющейся пленки, направление вниз). Эти фары сконструированы таким образом, чтобы не ослеплять водителей встречных автомобилей. Поэтому вам не требуется менять фары в стране с противоположным направлением движения.

Замена ламп передних фар, статического фонаря освещения на поворотах, габаритных огней, указателей поворота и противотуманных фар

Тип А

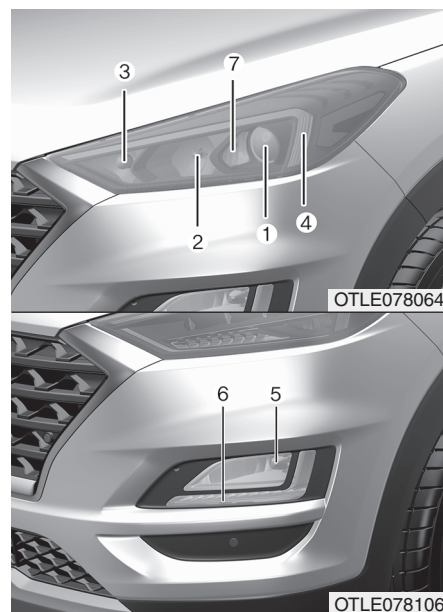

- (1) Лампа передней фары (ближний свет)
- (2) Лампа передней фары (дальний свет)
- (3) Лампа указателя поворота
- (4) Лампа габаритных огней
- (5) Лампа противотуманной фары
- (6) Лампа дневных ходовых огней
- (7) Статический фонарь освещения на поворотах (если имеется)

Техническое обслуживание

■ Галогенные лампы



OLMB073042L

Фара и статический фонарь
освещения на поворотах

⚠ ОСТОРОЖНО

- **Обращайтесь с галогенными лампами бережно. Галогенные лампы содержат сжатый газ. В случае разбития под действием газа могут разлетаться осколки стекла и нанести травмы.**

(Продолжение)

(Продолжение)

- **Во время замены лампы используйте средства для защиты глаз. Перед манипуляцией с лампой дайте ей остыть.**
- Обращайтесь аккуратно и избегайте царапин и истираний. Если лампа горит, избегайте ее контакта с жидкостями.
- Не прикасайтесь к стеклу голыми руками. Остаточное масло может привести к перегреву и растрескиванию лампы, когда она горит.
- Использование лампы допустимо, только если она установлена в фару.
- В случае повреждения или растрескивания лампы немедленно замените ее на новую и утилизируйте использованную лампу соответствующим образом.

■ Дальний/Ближний свет

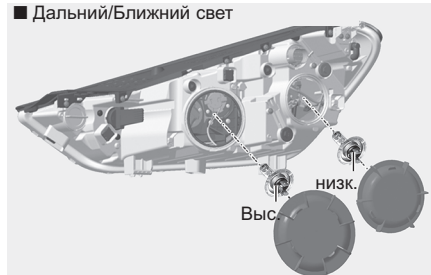

OTLE078013

■ Статического фонаря освещения на поворотах

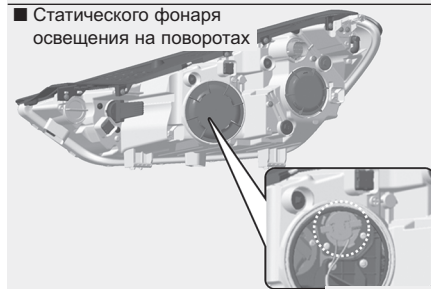

OTLE078015

1. Откройте капот.
2. Отсоедините отрицательный кабель АКБ.
3. Снимите крышку лампы передней фары вращением против часовой стрелки.
4. Отсоедините разъем патрона лампы передней фары.

5. Отсоедините фиксирующую проволоку лампы фары, нажав на ее конец и толкнув вперед.
6. Извлеките лампу из узла фары.
7. Установите новую лампу передней фары и установите фиксирующую проволоку, вложив ее в канавку лампы.
8. Подсоедините разъем патрона лампы передней фары.
9. Установите крышку лампы передней фары вращением по часовой стрелке.

i Информация

После ДТП или после повторной установки узла фары нужно обратиться к официальному дилеру **HYUNDAI** для выполнения фокусировки фар.

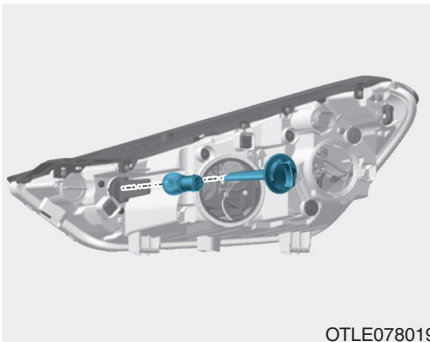

OTLE078019

Лампа указателя поворота

1. Откройте капот.
2. Отсоедините отрицательный кабель АКБ.
3. Извлеките патрон из узла вращением против часовой стрелки до совмещения выступов на патроне с прорезьями узла.
4. Извлеките лампу из патрона, нажав на нее и повернув против часовой стрелки до совмещения выступов на лампе с прорезьями патрона. Извлеките лампу из патрона.

5. Установите новую лампу, для чего вдавите ее в патрон и поверните до фиксации.
6. Установите патрон в узел. Для этого необходимо совместить выступы на патроне с прорезьями узла.
7. Вдавите патрон в узел и поверните патрон по часовой стрелке.

Габаритных огней/Лампа дневных ходовых огней

Если светодиодная лампа не работает, рекомендуется обратиться к официальному дилеру **HYUNDAI** для проверки автомобиля.

Техническое обслуживание

Тип В

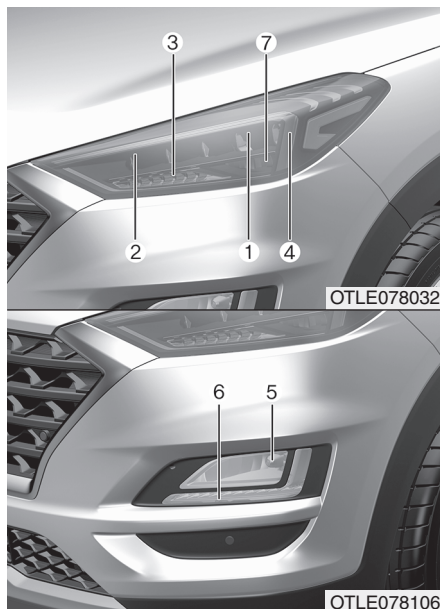

- (1) Лампа передней фары (ближний свет)
- (2) Лампа передней фары (дальний свет)
- (3) Лампа указателя поворота

- (4) Лампа габаритных огней
- (5) Лампа противотуманной фары
- (6) Лампа дневных ходовых огней
- (7) Статического фонаря освещения на поворотах

Лампы

Если светодиодная лампа не работает, рекомендуется обратиться к официальному дилеру HYUNDAI для проверки автомобиля.

Противотуманные фары (при наличии)

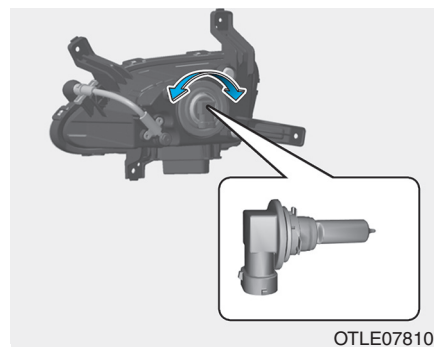

1. Ослабьте штифтовые крепления нижней крышки и снимите ее.
2. Протяните руку в заднюю часть переднего бампера.
3. Отсоедините разъем питания от патрона.
4. Извлеките патрон лампы из корпуса, повернув его против часовой стрелки до совмещения проушин на гнезде с прорезями на корпусе.

5. Установите патрон в корпус. Для этого необходимо совместить выступы на патроне с прорезями корпуса. Вдавите патрон в корпус и поверните его по часовой стрелке.

Замена лампы бокового повторителя указателей поворота

Тип А

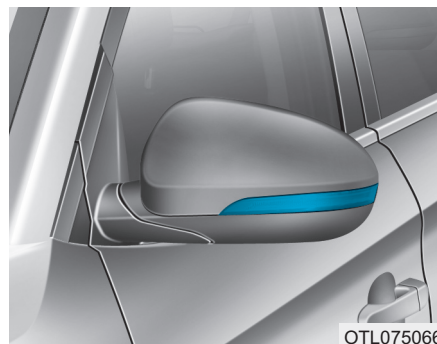

Если лампа не загорается, рекомендуется обратиться к официальному дилеру HYUNDAI для проверки автомобиля.

Тип В

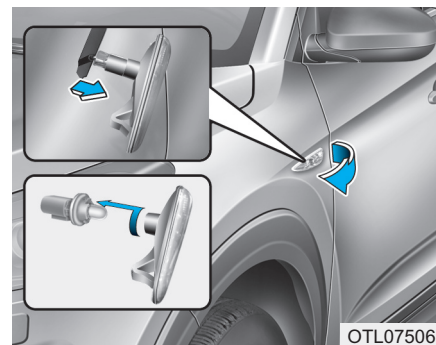

1. Подденьте стекло и извлеките узел передней фары наружу, чтобы снять его с автомобиля.
2. Отсоедините электрический разъем лампы.
3. Отсоедините патрон от стекла, повернув патрон против часовой стрелки, чтобы совместить выступы в патроне с отверстиями в стекле.
4. Извлеките лампу, вытягивая ее по прямой линии.
5. Вставьте в патрон новую лампу.
6. Соедините патрон и стекло.

Техническое обслуживание

7. Подсоедините электрический разъем лампы.
8. Установите фонарь на кузов автомобиля.

Регулировка фар и противотуманных фар (для Европы)

Регулирование фар

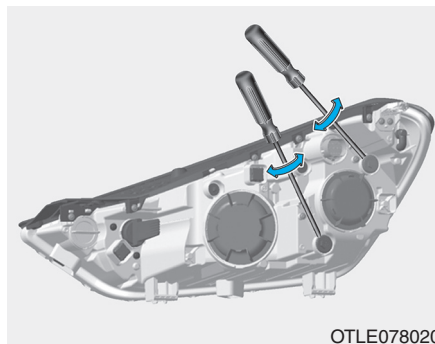

1. Установите надлежащее давление в шинах и уберите нагрузку из автомобиля, за исключением водителя, запасного колеса и инструментов.
2. Автомобиль необходимо расположить на ровной площадке.

3. Начертите на экране вертикальные линии (проходящие через центры соответствующих передних фар) и горизонтальную линию (проходящую через центр передних фар).
4. Убедившись в исправном состоянии фар и достаточном заряде АКБ, отрегулируйте фары так, чтобы область с максимальной яркостью находилась в месте с вертикальными линиями.
5. Чтобы изменить направление фары ближнего света влево или вправо, вращайте в соответствующую сторону винт. Чтобы изменить направление фары ближнего света вверх или вниз, вращайте в соответствующую сторону винт. Чтобы изменить направление фары дальнего света вверх или вниз, вращайте в соответствующую сторону винт.

Регулировка передней противотуманной фары



Регулировка передних противотуманных фар выполняется аналогично регулировке фар ближнего и дальнего света.

Регулирование передних противотуманных фар должно производиться при нормальном состоянии фар и достаточном заряде аккумуляторной батареи.

Чтобы изменить направление передней противотуманной фары вверх или вниз, вращайте в соответствующую сторону винт.

Техническое обслуживание

Контрольная точка

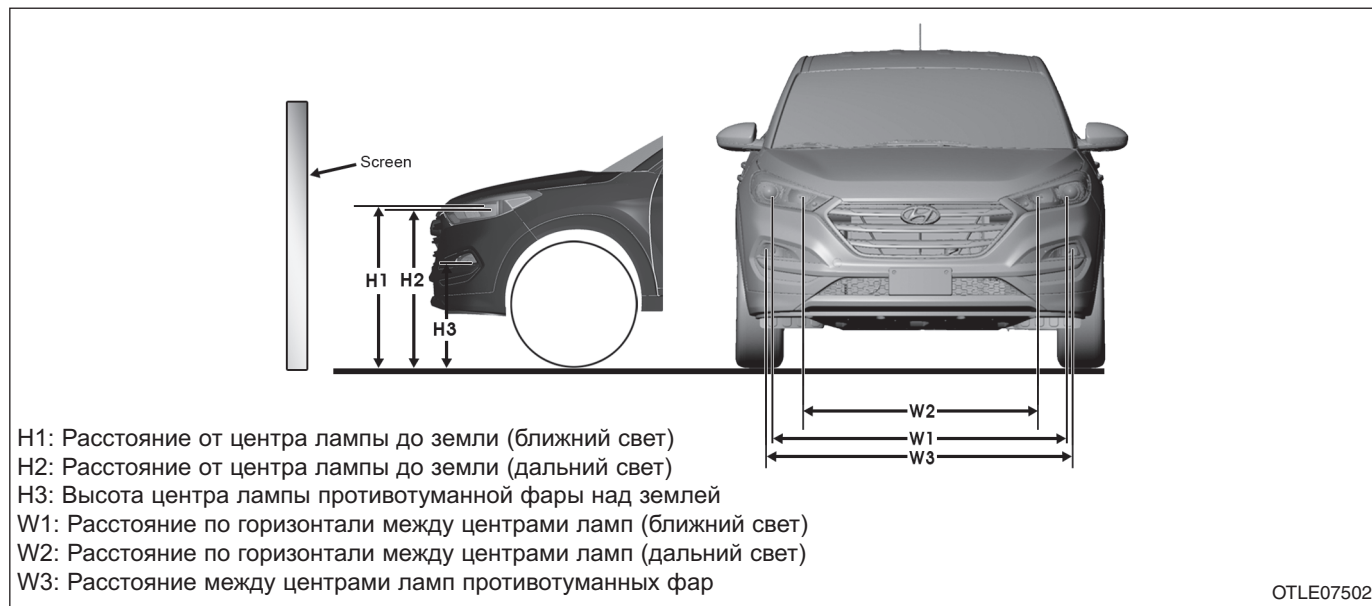

Единицы измерения: мм (дюймы)

Состояние автомобиля	Тип лампы	H1	H2	H3		W1	W2	W3	
				Противотуманные фары	Противотуманные фары+DRL (дневные ходовые огни)			Противотуманные фары	Противотуманные фары+DRL (дневные ходовые огни)
Без водителя	Галогенный/HID	881 (34,68)	852 (33,54)	576 (22,68)	593 (23,35)	1492 (58,74)	1274 (50,16)	1 460 (57,48)	1 474 (58,03)
	Светодиод	893 (35,16)	859 (33,82)			1460 (57,48)	1188 (46,77)		
С водителем	Галогенный/HID	874 (34,41)	845 (33,27)	569 (22,4)	586 (23,07)	1492 (58,74)	1274 (50,16)	1 460 (57,48)	1 474 (58,03)
	Светодиод	886 (34,88)	852 (33,54)			1460 (57,48)	1188 (46,77)		

Техническое обслуживание

Фара ближнего света (Ближний свет левой фары)

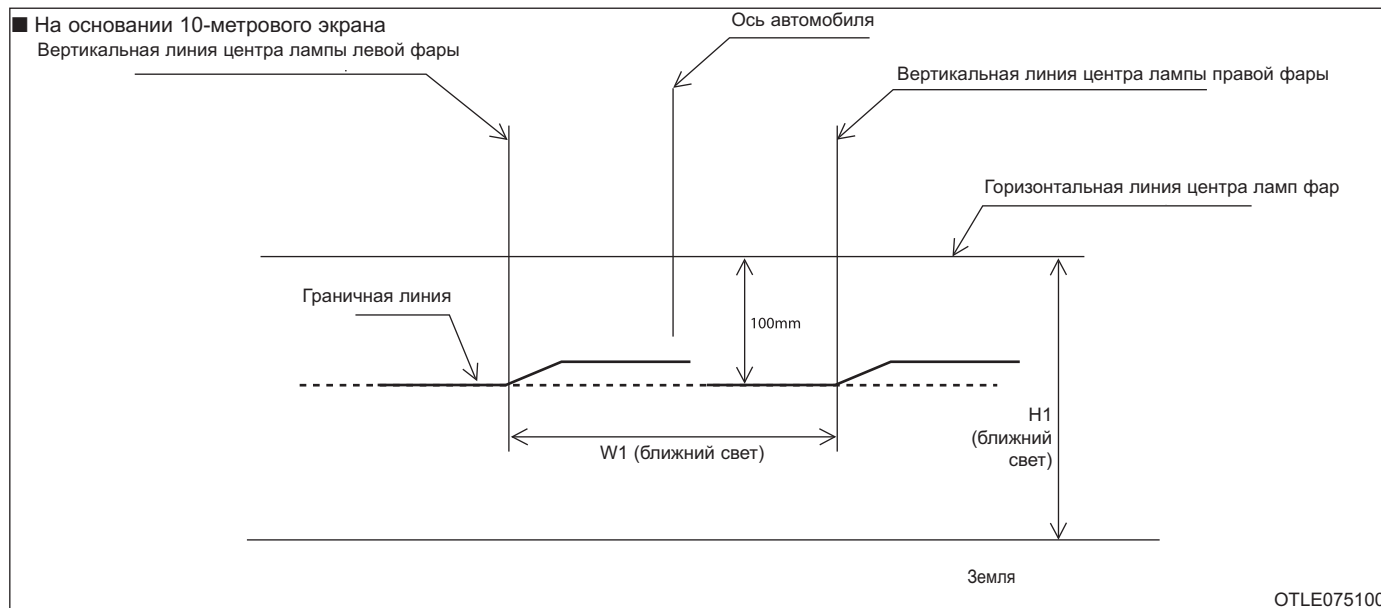

1. Включите ближний свет без водителя в автомобиле.
2. Линия обреза должна соответствовать линии обреза на рисунке.
3. Сначала выполняется горизонтальная регулировка фар, затем вертикальная.
4. Если установлен корректор наклона фар, установите регулятор на 0.

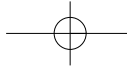

Фара ближнего света (Ближний свет правой фары)

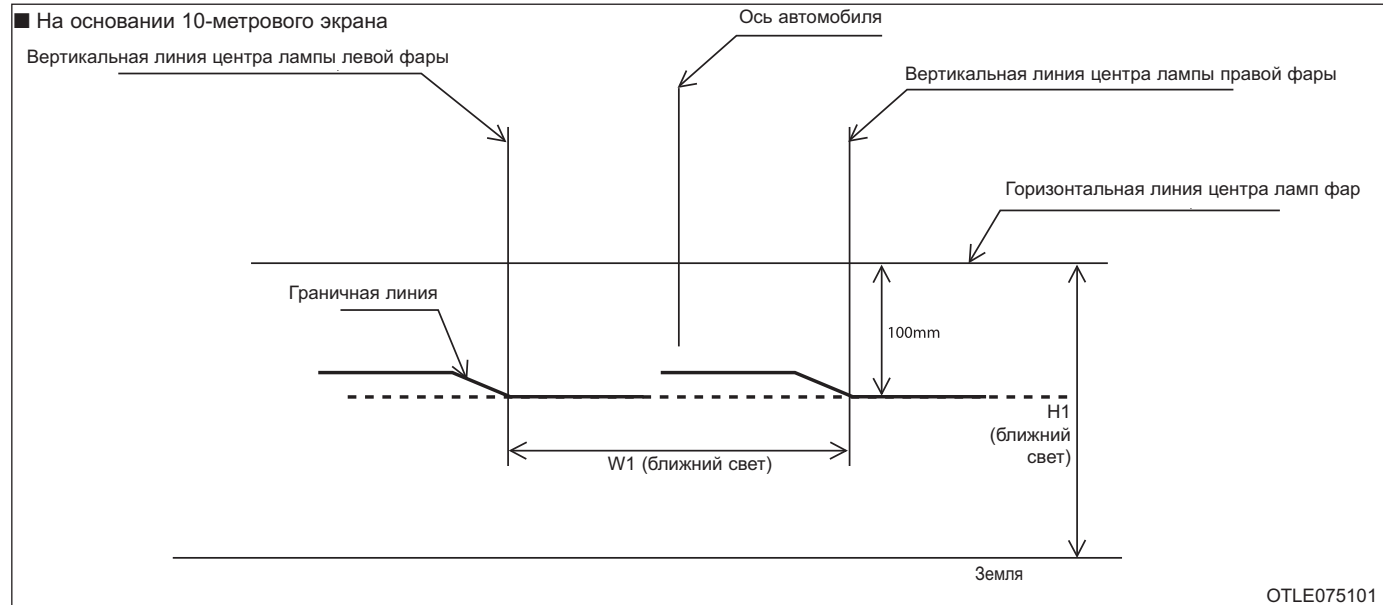

1. Включите ближний свет без водителя в автомобиле.
2. Линия обреза должна соответствовать линии обреза на рисунке.
3. Сначала выполняется горизонтальная регулировка фар, затем вертикальная.
4. Если установлен корректор наклона фар, установите регулятор на 0.

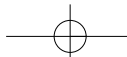

Техническое обслуживание

Передняя противотуманная фара

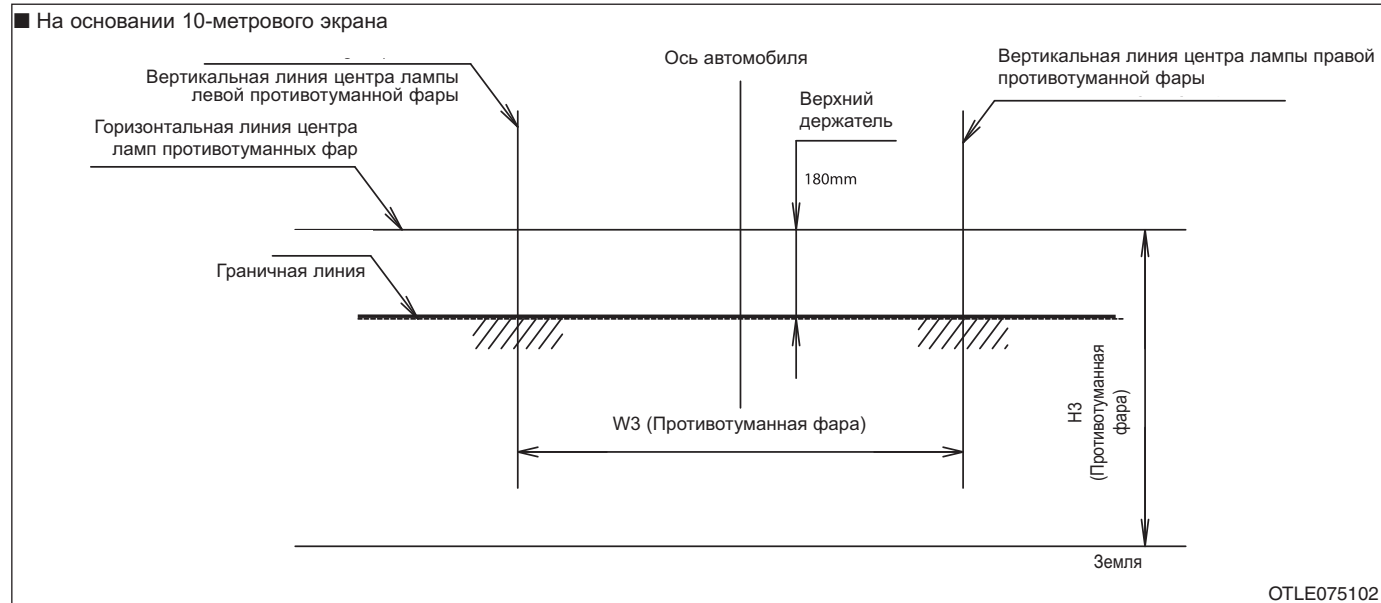

1. Включите передние противотуманные фары без водителя в автомобиле.
2. Линия обреза должна проектироваться в допустимом диапазоне (заштрихованная область).

Замена лампы заднего комбинированного фонаря

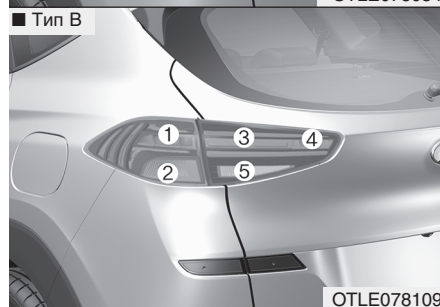
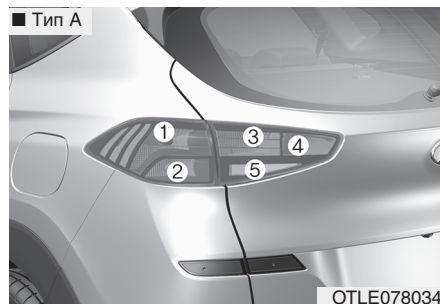

- (1) Габаритный фонарь/стоп-сигнал (тип А)
Габаритный фонарь/стоп-сигнал, габаритный фонарь (тип В)

- (2) Лампа указателя поворота
(3) Габаритный фонарь
(4) Задний противотуманный фонарь
(5) Фонарь света заднего хода

Наружное освещение

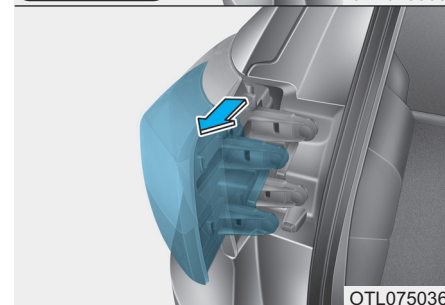
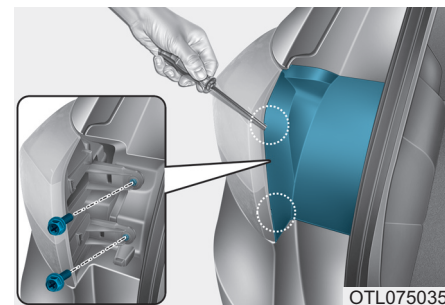

Лампы стоп-сигнала/габаритных огней и указателей поворота

1. Остановите двигатель.
2. Откройте дверь задка.

Техническое обслуживание

3. Ослабьте фиксирующие винты лампы в сборе с помощью отвертки для винтов с головкой Phillips.
4. Демонтируйте узел заднего комбинированного фонаря с корпуса автомобиля.

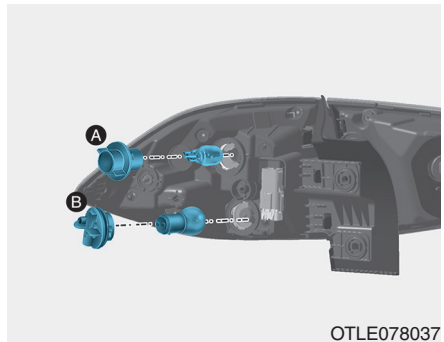

[A] : Задний фонарь/стоп-сигнал,

[B] : Лампа указателя поворота

5. Отделите гнездо от деталей узла, вращая его против часовой стрелки, пока выступы на корпусе гнезда не совместятся с пазами в деталях узла.
6. Извлеките лампу из гнезда, нажав на нее и вращая против часовой стрелки, пока выступы на корпусе лампы не совместятся с пазами в гнезде. Извлеките лампу, потянув ее из гнезда.
7. Вставьте новую лампу в гнездо и вращайте ее, пока она не зафиксируется.

8. Установите гнездо в узел, совместив выступы на корпусе гнезда с пазами в деталях узла. Вставьте гнездо в узел и поверните по часовой стрелке.
9. Установите узел лампы обратно на кузов автомобиля.

Задний фонарь/стоп-сигнал, задний фонарь (тип В, светодиодный)

Если светодиодная лампа не работает, рекомендуется обратиться к официальному дилеру HYUNDAI для проверки автомобиля.

Внутренний фонарь

Лампа электрическая габаритного огня / фонарь света заднего хода



OTLE075016

1. Остановите двигатель.
2. Откройте дверь задка.
3. Удалите крышку для обслуживания при помощи отвертки с плоским наконечником.

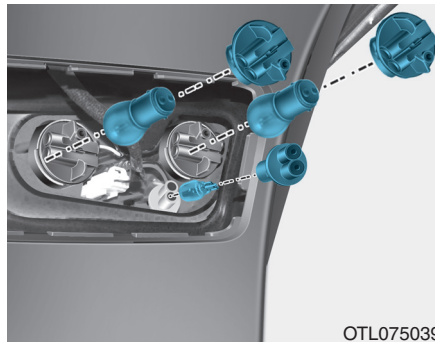

OTL075039

4. Извлеките патрон из сборки, провернув его против часовой стрелки до совмещения выступов на патроне с прорезями.
5. Вытащите лампу из патрона.
6. Установите новую лампу в патрон.
7. Установите патрон в блок-фару. Для этого необходимо совместить выступы на патроне с прорезями блок-фары.
8. Установите блок-фару на место.

Габаритный фонарь, задний противотуманный фонарь (тип В, светодиодный)

Если светодиодная лампа не работает, рекомендуется обратиться к официальному дилеру HYUNDAI для проверки автомобиля.

Противотуманный фонарь (при наличии)

1. Извлеките патрон из блок-фары, провернув его против часовой стрелки до совмещения выступов на патроне с прорезями блок-фары.
2. Извлеките лампу из патрона, нажав на нее и повернув против часовой стрелки до совмещения выступов на лампе с прорезями патрона. Вытащите лампу из патрона.
3. Установите новую лампу в патрон.
4. Установите блок-фару на место.

Техническое обслуживание

Замена дополнительного сигнала торможения

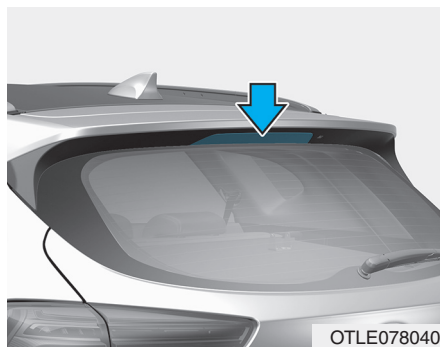

Если не загорается лампа дополнительного сигнала торможения, рекомендуется обратиться к официальному дилеру HYUNDAI.

Замена лампы освещения номерного знака

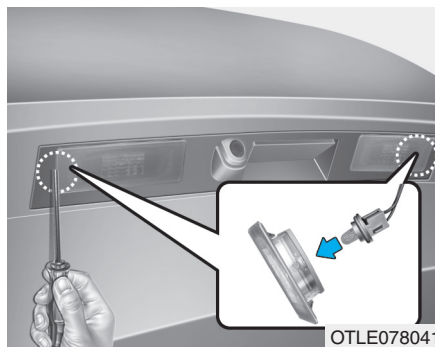

1. Ослабьте стопорные винты рассеивателя при помощи отвертки с крестовым наконечником.
2. Снимите рассеиватель.
3. Извлеките лампу, потянув ее из гнезда.
4. Установите новую лампу.
5. Установите рассеиватель на место и надежно зафиксируйте стопорными винтами.

Замена лампы плафона освещения салона

Лампа направленного освещения и плафон освещения салона

■ Лампа направленного освещения - с верхним люком



■ Плафон освещения салона - с верхним люком

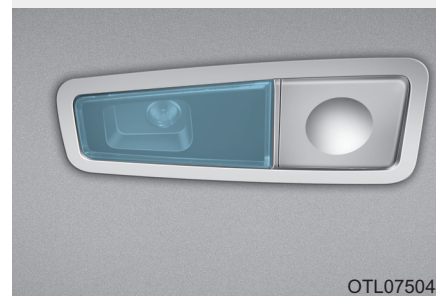

Если светодиодная лампа не работает, рекомендуется обратиться к официальному дилеру HYUNDAI для проверки автомобиля.

Лампа направленного освещения, плафон освещения салона, лампа подсветки аксессуарного зеркала, лампа освещения багажного отделения и лампа освещения перчаточного ящика

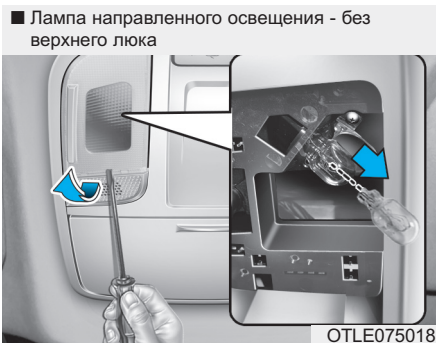

Техническое обслуживание

■ Лампа перчаточного ящика

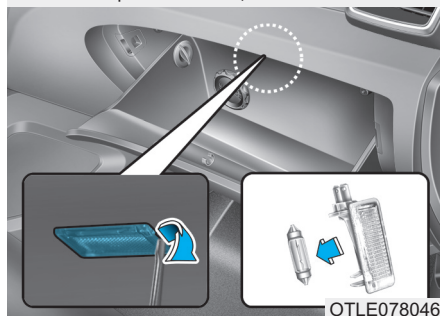

К СВЕДЕНИЮ

Соблюдайте осторожность, чтобы не повредить крышку, крепление и пластмассовый корпус.

1. С помощью отвертки с плоским шлицем аккуратно подденьте рассеиватель изнутри корпуса лампы.
2. Извлеките лампу прямым движением.
3. Установите новую лампу в патрон.
4. Совместите выступы рассеивателя с внутренними прорезями корпуса лампы и установите рассеиватель на место.

УХОД ЗА ВНЕШНИМ ВИДОМ АВТОМОБИЛЯ

Внешний уход

Общие меры предосторожности при осуществлении внешнего ухода

При использовании химических моющих средств или полиролей очень важно следовать указаниям, приведенным в табличках. Внимательно читайте все предостерегающие указания в табличках.

Уход за лакокрасочным покрытием автомобиля

Мойка автомобиля

Чтобы защитить лакокрасочное покрытие от коррозии и износа, не реже одного раза в месяц тщательно мойте автомобиль слегка теплой или холодной водой.

При использовании автомобиля для езды в условиях бездорожья необходимо мыть его после каждого выезда. Уделяйте особое внимание удалению любых скоплений соли, пыли, грязи и других инородных материалов. Убедитесь, что дренажные отверстия на нижних поверхностях дверей и панелей подвески очищены от загрязнений.

Насекомые, смола и сок деревьев, птичий помет, промышленные выбросы в атмосферу и аналогичные загрязнения, если их не убирать своевременно, могут повредить лакокрасочное покрытие вашего автомобиля.

Однако даже при своевременном мытье с водой не всегда удается удалить все загрязнения. Для более эффективного мытья может использоваться нещелочное мыло, безопасное для окрашенных поверхностей.

После мойки тщательно ополосните автомобиль слегка теплой или холодной водой. Не допускайте высыхания мыльного раствора на лакокрасочном покрытии автомобиля.

Техническое обслуживание

К СВЕДЕНИЮ

- Не используйте сильнодействующее мыло, химические моющие средства или горячую воду. Также не следует мыть автомобиль в условиях прямого солнечного света или в случае, если кузов автомобиля сильно нагрет.
- Не мойте боковое окно под сильной струей воды под давлением. Вода может попасть через окно и намочить салон.
- Во избежание повреждения пластиковых деталей и ламп не используйте для очистки химические растворители или агрессивные моющие средства.

⚠ ОСТОРОЖНО

Намокшие элементы тормозной системы

После мойки автомобиля проверьте работу тормозов, двигаясь на малой скорости, чтобы убедиться в том, что на элементы тормозной системы не попала вода. Если эффективность работы тормозов понизилась, высушите их, продолжая движение на малой скорости и слегка нажимая на педаль тормоза.

Мойка под высоким давлением

- При использовании мощных устройств, работающих под высоким давлением, нужно находиться на достаточном расстоянии от автомобиля. Недостаточное расстояние или чрезмерное давление могут привести к повреждению компонентов или попаданию в них воды.
- Запрещается промывать камеру, датчики и окружающие их области непосредственно с помощью мощного устройства высокого давления. Воздействие воды под высоким давлением может привести к выходу устройства из строя.
- Запрещается подносить сопло близко к пыльникам (резиновым или пластиковым чехлам) или разъемам, так как вода под высоким давлением может повредить их.



К СВЕДЕНИЮ

- Мойка отсека двигателя водой, в т. ч. водой под напором, может привести к отказу электрических цепей, расположенных в отсеке двигателя.
- Ни при каких обстоятельствах не допускайте попадания воды или других жидкостей на электрические/электронные элементы внутри автомобиля, поскольку это может привести к их повреждению.

Полировка воском

Наносить воск следует после того, как вода прекратила собираться в капли на окрашенной поверхности автомобиля.

Перед полировкой воском автомобиль следует обязательно вымыть и высушить. Для полировки автомобиля используйте высококачественный жидкий воск или восковую пасту и следуйте указаниям его изготовителя. Покрывайте воском все металлические элементы, чтобы предохранить их и сохранить блеск. При удалении масла, смолы или аналогичных веществ при помощи средства для удаления пятен с окрашенной поверхности кузова обычно снимается и нанесенный воск. Обязательно возобновите покрытие этих участков воском, даже если в данный момент времени не требуется обработка воском остальной поверхности автомобиля.

К СВЕДЕНИЮ

- При попытке стереть пыль или грязь с поверхности кузова при помощи куска сухой ткани на лакокрасочном покрытии останутся царапины.
- Не используйте стальные мочалки, абразивные мочалки или сильные растворители, содержащие щелочные или каустические компоненты, для очистки хромированных или анодированных алюминиевых деталей. Это может привести к повреждению, обесцвечиванию или нарушению лакокрасочного покрытия.

Техническое обслуживание

Восстановление повреждений лакокрасочного покрытия

Глубокие царапины или выбоины от попадания камней на окрашенной поверхности должны своевременно устраняться. Открытый металл быстро ржавеет, что, в итоге, может привести к значительным затратам на ремонт.

К СВЕДЕНИЮ

Если ваш автомобиль поврежден или требует любого ремонта или замены каких-либо металлических деталей, убедитесь, что в автомастерской проводят антикоррозионную обработку заменяемых и ремонтируемых деталей.

Уход за полированными металлическими элементами

- Для удаления дорожного гудрона и следов от насекомых пользуйтесь специально предназначенным для этого средством. Не следует использовать для этого скребок или другой острый предмет.
- Для защиты полированных поверхностей металлических деталей от коррозии, нанесите защитное восковое покрытие или предохранительное средство, содержащее хром, и натрите для большего блеска.
- В зимний период или в прибрежных районах покрывайте полированные металлические детали более толстым слоем воска или защитного средства. При необходимости покройте эти детали техническим вазелином, не вызывающим коррозии, или другим защитным составом.

Уход за нижней частью кузова

Вызывающие коррозию вещества, которые применяются для удаления снега и пыли, могут скапливаться под днищем. Если своевременно не удалять эти вещества, может ускориться коррозия элементов, расположенных под днищем автомобиля, таких как топливные трубопроводы, рама, собственно днище и элементы выхлопной системы, даже если они были обработаны средством для защиты от коррозии.

Тщательно мойте сильной струей слегка теплой или холодной воды нижнюю часть кузова автомобиля и ниши колес не реже одного раза в месяц, а также после езды по бездорожью и по окончании зимнего сезона. Уделяйте особое внимание этой части автомобиля, поскольку на ней сложно увидеть всю скопившуюся пыль и грязь. Простое смачивание въевшейся грязи без ее удаления принесет больше вреда, чем пользы.

Необходимо следить за тем, чтобы дренажные отверстия, имеющиеся в нижней части дверей, на панелях элементов подвески и деталях рамы, не забивались грязью; вода, оставшаяся в этих зонах, может стать причиной коррозии.

ОСТОРОЖНО

После мойки автомобиля проверьте работу тормозов, двигаясь на малой скорости, чтобы убедиться в том, что на элементы тормозной системы не попала вода. Если эффективность работы тормозов понизилась, высушите их, продолжая движение на малой скорости и слегка нажимая на педаль тормоза.

Обслуживание алюминиевых колес

Алюминиевые колеса имеют прозрачное защитное покрытие.

К СВЕДЕНИЮ

- Запрещается применять на алюминиевых колесах абразивные очистители, полирующие составы, растворители или металлические щетки. Они могут поцарапать или повредить покрытие.
- Чистить колеса следует после их остывания.
- Используйте для этого только мягкое мыло или нейтральное моющее средство, тщательно смывая их водой по окончании чистки. Чистите колеса после езды по дорогам, посыпанным солью. Это помогает предотвратить коррозию.

(Продолжение)

(Продолжение)

- Не промывайте колеса высокоскоростными щетками для мойки автомобилей.
- Запрещается использовать щелочные и кислотные очищающие средства.

Техническое обслуживание

Защита от коррозии

Защита автомобиля от коррозии

Используя для защиты от коррозии самые современные технологии проектирования и производства, мы производим автомобили самого высокого качества. Однако это только часть работы. Для обеспечения долгосрочной защиты от коррозии, требуется помощь и содействие со стороны владельца.

Основные причины появления коррозии

Основными причинами появления коррозии автомобиля являются:

- Дорожная соль, грязь и влага, которые накапливаются под днищем автомобиля.
- Сколы краски или защитных покрытий камнями, гравием, а также незначительные сколы и вмятины, оставляющие незащищённый металл открытым для воздействия коррозии.

Зоны активной коррозии

Если автомобиль эксплуатируется в тех местах, где он постоянно подвергается воздействию материалов, вызывающих коррозию, защита от неё является особенно важной. Некоторыми причинами усиления коррозии являются дорожная соль, химические препараты, применяемые на дорогах, морской воздух и промышленное загрязнение.

Влага - источник коррозии

Влага создает те условия, в которых возникновение коррозии наиболее вероятно. Например, коррозионные процессы ускоряются при высокой влажности, особенно когда температура окружающего воздуха находится немного выше нуля. При таких условиях испаряющаяся слишком медленно влага поддерживает постоянный контакт материала, вызывающего коррозию, с поверхностью автомобиля.

Особенно активным источником коррозии является грязь, потому что она медленно высыхает и задерживает влагу на поверхности автомобиля. Даже если грязь кажется сухой, она все еще может содержать влагу и способствовать коррозионным процессам.

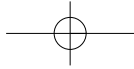

Высокие температуры тоже могут способствовать появлению коррозии плохо вентилируемых частей автомобиля, на которых может оседать влага. По всем этим причинам, особенно важно содержать ваш автомобиль в чистоте, регулярно удалять с него грязь и накопления других материалов. Это относится не только к видимым участкам, но и к днищу автомобиля.

Предупреждение коррозии

Вы можете помочь предотвратить появление коррозии следующими действиями:

Содержите свой автомобиль в чистоте.

Самый лучший способ предотвращения коррозии - это содержание вашего автомобиля в чистоте и регулярное удаление отложений материалов, её вызывающих. Очень важно обращать особое внимание на днище автомобиля.

- Если вы эксплуатируете автомобиль в регионах активной коррозии (где дороги посыпают солью, рядом с морем, в регионах с сильным промышленным загрязнением, кислотными дождями и т.п.), вы должны принимать особые меры для предотвращения коррозии. В зимнее время следует очищать струей воды днище автомобиля не реже одного раза в месяц, а после окончания зимнего периода тщательно его промыть.

- При очистке днища автомобиля необходимо уделять особое внимание элементам конструкции, расположенным в колесных нишах и прочих местах, недоступных для обозрения. Производите очистку тщательно; если просто намочить грязь, а не смыть ее, то это скорее сделает коррозию более интенсивной, а не предотвратит ее. Вода под высоким давлением и пар особенно эффективны при удалении отложений грязи и коррозионных материалов.
- При очистке нижней части дверей, элементов подвески и силовых конструкций, следите за тем, чтобы дренажные отверстия были открыты, давая возможность влаге испаряться и не скапливаться внутри, ускоряя появление коррозии.

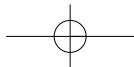

Техническое обслуживание

Обеспечьте отсутствие влаги в гараже

Нельзя парковать автомобиль в сыром, плохо проветриваемом гараже. Это создает подходящие условия для коррозии. Особенно это относится к тем случаям, когда вы моете автомобиль внутри гаража или заезжаете в гараж на мокром, покрытом снегом, льдом или грязью автомобиле. Даже отапливаемый гараж может способствовать появлению коррозии, если он плохо вентилируется, и влага не испаряется.

Содержите лакокрасочные покрытия и декоративные панели в хорошем состоянии

Царапины и сколы на лакокрасочном покрытии должны быть закрыты быстровысыхающей краской как можно скорее, чтобы уменьшить вероятность появления коррозии. При обнаружении незащищенного металла, рекомендуется обратиться в специализированную мастерскую по кузовному ремонту.

Птичий помет: Птичий помет является очень коррозионно-активным. Он может повредить лакокрасочное покрытие в течение считанных часов. Всегда удаляйте птичий помет как можно быстрее.

Не забывайте о салоне

Влага, вызывающая коррозию, может собираться под ковриками и покрытием пола. Периодически проверяйте отсутствие влаги под ковриками. Будьте особенно осторожны, если вы используете автомобиль для перевозки удобрений, чистящих материалов или химических реагентов.

Такие материалы необходимо перевозить только в предназначенных для этого контейнерах, и любые капли и пятна от них должны быть вытерты, вымыты чистой водой и тщательно высушены.

Уход за салоном

Общие меры предосторожности при выполнении работ по уходу за салоном

Не допускайте попадания на элементы салона таких химических веществ, как духи, косметическое масло, солнцезащитный крем, средство для чистки рук и освежитель воздуха, поскольку они могут привести к повреждению или обесцвечиванию поверхности. Если же они попали на элементы салона, немедленно вытрите их. Ознакомьтесь с инструкциями по чистке виниловых поверхностей.

К СВЕДЕНИЮ

Ни при каких обстоятельствах не допускайте попадания воды или других жидкостей на электрические/электронные элементы внутри автомобиля, поскольку это может привести к их повреждению.

К СВЕДЕНИЮ

Для очистки кожаных поверхностей (рулевое колесо, обшивка сидений и т. д.) используйте нейтральные чистящие средства или растворы с низким содержанием спирта. Использование растворов с высоким содержанием спирта или кислотных/щелочных чистящих средств может стать причиной потускнения цвета или удаления верхнего слоя кожаного покрытия.

Чистка обшивки и элементов внутренней отделки

Винил (при наличии)

Удалите пыль и слабые загрязнения с поверхности виниловых элементов, используя метелку или пылесос. Очистите их поверхности при помощи специального очистителя для виниловых элементов.

Техническое обслуживание

Ткань (при наличии)

Удалите пыль и слабые загрязнения с поверхности тканевых элементов, используя метелку или пылесос. Очистите при помощи раствора нещелочного мыла, рекомендованного для тканевых обивок или ковриков. Свежие пятна удаляйте как можно быстрее, используя средство для удаления пятен с поверхности тканей. Если свежее пятно осталось незамеченным, ткань может окраситься, и ее цвет будет испорчен. Кроме того, если не обеспечивается правильный уход за материалом, его огнестойкость может снизиться.

К СВЕДЕНИЮ

Отклонение от использования рекомендуемых чистящих средств и методов может отрицательно сказаться на внешнем виде ткани и ее огнестойкости.

Кожа (при наличии)

• Особенности кожи сидений

- Кожаное покрытие изготовлено из кожи животного, которая проходит специальную обработку для дальнейшего использования. Так как это натуральный продукт, каждая часть обладает собственной толщиной и плотностью.

На коже могут появляться морщины, как результат растягивания и стягивания в зависимости от температуры и влажности.

- Сиденье выполнено из растягиваемой ткани для повышения комфортности.

- Части, контактирующие с корпусом, изогнуты, а боковые части приподняты, что обеспечивает комфорт и стабильность при движении.

- В ходе естественного процесса эксплуатации могут появиться морщины. Это не является дефектом изделия.



ВНИМАНИЕ

- **Гарантия не распространяется на морщины или потертости, возникающие естественным образом в ходе эксплуатации.**
- **Ремни с металлическими элементами, застежки или ключи в задних карманах могут повредить ткань сиденья.**
- **Старайтесь не намочить сиденье. Это может изменить свойства натуральной кожи.**
- **Джинсы или выцветающая одежда могут запачкать поверхность ткани, покрывающей сиденье.**

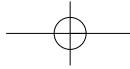

- Уход за кожаными сиденьями
 - Периодически очищайте сидения пылесосом для удаления пыли и песка с сидений. Это предотвратит истирание или повреждение кожи сидений и поддержит их в хорошем состоянии.
 - Часто протирайте кожу обшивки сидений сухой или мягкой тканью.
 - Использование подходящего защитного средства для кожи может помочь предотвратить истирание покрытия и сохранить цвет. Тщательно читайте инструкции и проконсультируйтесь со специалистами, прежде чем использовать покрывающие или защитные средства для кожи.
 - Светлая (бежевая, кремовая бежевая) кожа легко и заметно пачкается. Регулярно чистите сиденья.
 - Не протирайте сидения влажной тканью. Это может привести к растрескиванию поверхности.

- Очистка кожаных сидений
 - Незамедлительно устраняйте все загрязнения. Следуйте инструкциям ниже при удалении загрязнений различных типов.
 - Косметика (солнцезащитный крем, крем-пудра и т. д.)
Нанесите чистящий крем на ткань и протрите грязное место. Снимите крем влажной тканью и удалите воду сухой тканью.
 - Напитки (кофе, безалкогольный напиток и т. д.)
Нанесите небольшое количество нейтрального растворителя и протирайте до тех пор, пока пятно не перестанет размазываться.
 - Масло
Немедленно вытрите масло впитывающей тканью и протрите средством для выведения пятен, предназначенном для натуральной кожи.

- Жевательная резинка
Прикладывайте лед до затвердения жевательной резинки, затем постепенно удалите.

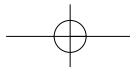

Техническое обслуживание

Очистка тканого материала комбинированного поясно- плечевого ремня безопасности

Очистите тканые ремни при помощи раствора нещелочного мыла, рекомендованного для матерчатых обивок или ковриков. Следуйте указаниям изготовителя мыла. Не следует отбеливать или перекрашивать тканые ремни, поскольку это может их ослабить.

Чистка стекол с внутренней стороны

Если внутренние поверхности стекол автомобиля затуманились (т.е. покрылись маслянистой, жирной или восковой пленкой), то их следует очистить при помощи очистителя для стекол. Следуйте инструкциям на упаковке средства по очистке стекол.

К СВЕДЕНИЮ

Не следует скоблить или скрести обращенную в салон поверхность заднего стекла. Это может привести к повреждению сетки обогревателя заднего стекла.

СИСТЕМА СНИЖЕНИЯ ТОКСИЧНОСТИ ВЫБРОСОВ

На систему снижения токсичности выбросов вашего автомобиля распространяется действие ограниченной гарантии. Подробная информация о гарантийных обязательствах приведена в буклете «Гарантийное и техническое обслуживание», поставляемом с автомобилем.

Ваш автомобиль оснащен системой снижения токсичности выбросов, позволяющей удовлетворить всем правилам, нормирующим состав автомобильных выбросов в атмосферу.

Ниже перечислены три установленных на автомобиле элемента такой системы:

- (1) система снижения токсичности выбросов из картера двигателя
- (2) система снижения токсичности выбросов из топливного бака
- (3) система снижения токсичности выхлопных газов

Для обеспечения нормальной работы системы снижения токсичности рекомендуется проводить проверку и техническое обслуживание автомобиля у авторизованного дилера компании HYUNDAI в соответствии с графиком технического обслуживания, приведенным в настоящем руководстве.



ВНИМАНИЕ

Меры предосторожности при проведении проверок и испытаний в процессе технического обслуживания (с электронной системой стабилизации курсовой устойчивости (ESC))

- Во избежание пропуска зажигания в процессе динамометрического испытания, выключите электронную систему стабилизации курсовой устойчивости (ESC), нажав на переключатель “ESC”.
- После завершения динамометрического теста, включите систему ESC повторным нажатием переключателя “ESC”.

Техническое обслуживание

1. Система снижения токсичности выбросов из картера двигателя

В автомобиле предусмотрена система вентиляции картера двигателя, которая предотвращает загрязнение окружающей среды газами из картера двигателя. Эта система подает в картер свежий отфильтрованный воздух через гибкий шланг подачи воздуха. Внутри картера этот свежий воздух смешивается с картерными газами, и эта смесь затем попадает во впускную магистраль двигателя через клапан системы вентиляции картера двигателя.

2. Система снижения токсичности выбросов из топливного бака

Система снижения токсичности выбросов из топливного бака предотвращает попадание паров топлива в атмосферу.

Накопитель

Пары, появляющиеся в результате испарения топлива в топливном баке, собираются в накопителе, пока двигатель не работает. Во время работы двигателя топливные пары, собранные в накопителе, подаются в сглаживающий ресивер через электромагнитный клапан управления продувкой накопителя топливных паров.

Электромагнитный клапан управления продувкой накопителя топливных паров (PCSV)

Электромагнитный клапан управления продувкой накопителя топливных паров управляется блоком ECM; при низкой температуре жидкости в системе охлаждения во время работы двигателя в режиме холостого хода, клапан находится в закрытом положении, и поэтому топливные пары не попадают в ресивер впускной магистрали. После того, как двигатель прогреется во время обычного движения автомобиля, этот клапан открывается, пропуская тем самым пары топлива в ресивер впускной магистрали.

3. Система снижения токсичности выхлопных газов

Система снижения токсичности выхлопных газов с высокой эффективностью контролирует состав выхлопных газов, сохраняя при этом хорошие ходовые качества автомобиля.

Внесение изменений в конструкцию автомобиля

Запрещается вносить изменения в конструкцию данного автомобиля. Изменения конструкции могут отрицательно сказаться на характеристиках автомобиля, безопасности или сроке службы. В некоторых случаях они даже могут нарушать государственные правила, касающиеся безопасности и ограничения выбросов.

Кроме того, повреждение или снижение характеристик, вызванные какими-либо изменениями конструкции, не подпадают под действие гарантийных обязательств.

- Использование неразрешенных электронных устройств может стать причиной нарушения управления автомобилем, повреждения проводки, разрядки аккумулятора и пожара. Для собственной безопасности не используйте неодобренные электронные устройства.

Меры предосторожности, касающиеся выхлопных газов двигателя (угарный газ)

- Угарный газ может присутствовать среди прочих выхлопных газов. Таким образом, при появлении любого запаха выхлопных газов внутри вашего автомобиля, необходимо, чтобы автомобиль был немедленно проверен и отремонтирован. Если вы подозреваете, что выхлопные газы попадают в салон, дальнейшее движение в автомобиле допускается, только если все окна открыты. В этом случае автомобиль также должен быть незамедлительно проверен и отремонтирован.

Техническое обслуживание

ОСТОРОЖНО

Выхлопные газы двигателя содержат угарный газ (СО). Несмотря на отсутствие у него цвета и запаха, он является опасным и может привести к смерти при его вдыхании. Во избежание отравления СО следуйте указаниям, перечисленным ниже.

- Не держите двигатель включенным в закрытых помещениях (таких, как гаражи) дольше, чем это необходимо для въезда или выезда из помещения.
- Если автомобиль стоит с включенным двигателем на открытом пространстве в течение достаточно продолжительного времени, настройте систему вентиляции (по мере необходимости) таким образом, чтобы происходила подача наружного воздуха в салон.
- Не следует сидеть в припаркованном или остановленном автомобиле с включенным двигателем в течение продолжительного времени.
- Если двигатель глохнет или не может завестись, чрезмерное количество попыток запустить двигатель может привести к выходу из строя системы снижения токсичности выбросов.

Меры предосторожности, связанные с использованием каталитического нейтрализатора (при наличии)

ОСТОРОЖНО

- **Горячие выхлопные газы могут зажечь воспламеняющиеся предметы, находящиеся под днищем вашего автомобиля. Не паркуйте, оставляйте или проезжайте около воспламеняющихся объектов, таких как трава, растения, бумага, листья и др.**

(Продолжение)

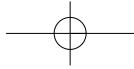
**(Продолжение)**

- **Выхлопная система и каталитическая система сильно нагреваются во время работы двигателя и остаются горячими сразу после выключения двигателя. Будьте осторожны, избегайте ожогов, которые могут возникнуть при соприкосновении с этими системами.**

Также не снимайте радиатор вокруг выхлопной системы, не закрывайте нижнюю часть автомобиля и не закрывайте автомобиль, пытаясь бороться с коррозией. В некоторых условиях это может привести к возгоранию.

Ваш автомобиль оборудован каталитическим нейтрализатором для снижения токсичности выхлопа. В связи с этим, необходимо принимать следующие меры предосторожности:

 **ВНИМАНИЕ**

- **Используйте только НЕЭТИЛИРОВАННЫЙ БЕНЗИН (для автомобилей с бензиновым двигателем).**
- **Прекращайте эксплуатацию автомобиля при наличии признаков неисправности двигателя, таких как пропуск зажигания, или при заметном снижении характеристик автомобиля.**

(Продолжение)**(Продолжение)**

- **Не используйте двигатель не по назначению, а также не подвергайте его чрезмерным нагрузкам. Примеры использования двигателя не по назначению включают движение при выключенном двигателе, а также спуск по крутым склонам при включенной передаче и выключенном двигателе.**
- **Не оставляйте двигатель в течение продолжительного времени (более 5 минут) в режиме холостого хода.**
- **Запрещается вносить изменения в конструкцию или режим работы любого элемента двигателя и системы снижения токсичности выбросов. Рекомендуем обратиться к авторизованному дилеру HYUNDAI для проверки системы.**

(Продолжение)

Техническое обслуживание

(Продолжение)

- Избегайте движения, если уровень топлива очень низкий. Отсутствие топлива может привести к пропуску зажигания и стать причиной чрезмерной нагрузки каталитического нейтрализатора.

Невыполнение этих указаний может привести к повреждению каталитического нейтрализатора и автомобиля в целом.

Кроме того, такие действия могут стать причиной прекращения действия гарантийных обязательств.

Сажевый фильтр (DPF) (при наличии)

Система сажевого фильтра (DPF) удаляет сажу из отработавших газов. В отличие от сменного воздушного фильтра, система DPF автоматически сжигает (окисляет) и удаляет накопившуюся сажу в соответствии с условиями движения. Иными словами, активное сжигание системой управления двигателем и высокой температурой отработавших газов, вызванное нормальными условиями движения или условиями движения с повышенной нагрузкой, сжигает и удаляет накопившуюся сажу.

Но если автомобиль длительное время продолжает двигаться на короткие расстояния или на малой скорости, то накопившаяся сажа может не удаляться автоматически из-за низкой температуры отработавших газов. При достижении определенного объема отложения сажи загорается индикатор неисправности ().

Когда загорается индикатор неисправности, то он может перестать гореть после движения на скорости более 60 км/ч (37 м/ч) на второй или более высокой передаче с частотой вращения коленчатого вала 1500 ~ 2500 об/мин в течение определенного промежутка времени (примерно 25 минут).

Если индикатор неисправности () продолжает мигать или продолжает выводиться предупреждающее сообщение «Check exhaust system» (проверьте систему выпуска отработавших газов) даже после выполнения указанных действий, обратитесь в специализированную мастерскую для проверки системы DPF. Компания HYUNDAI рекомендует обратиться к официальному дилеру/партнеру по сервисному обслуживанию автомобилей HYUNDAI.

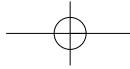

Если продолжать движение, когда индикатор неисправности мигает в течение длительного времени, то это может привести к повреждению системы DPF, повышению расхода топлива и снижению срока службы двигателя при разжижении масла.

ВНИМАНИЕ

Дизельное топливо (если установлен фильтр DPF)

Для транспортных средств, оснащенных системой DPF, рекомендуется использовать только отвечающее требованиям дизельное топливо.

При использовании другого дизельного топлива с высоким содержанием серы (выше 50 млн-1) или с неутвержденными присадками могут возникнуть повреждения системы DPF с выделением белого дыма.

Сажевый фильтр бензинового двигателя (GPF) (при наличии)

Система сажевого фильтра бензинового двигателя (GPF) удаляет сажу из отработавших газов.

Система GPF автоматически сжигает (или окисляет) накопившуюся сажу в зависимости от условий движения (аналогично одноразовому воздушному фильтру).

Другими словами, накопившаяся сажа удаляется системой управления двигателем путем воздействия высокой температуры отработавших газов при нормальной/высокой скорости движения.

Если транспортное средство длительное время используется только для поездок на короткие расстояния или движется с низкой скоростью, автоматическое удаление накопившейся сажи может не производиться из-за низкой температуры отработавших газов.

В этом случае процесс окисления накопленной сажи не производится и накапливается чрезмерное количество сажи. При этом загорается сигнализатор () неисправности сажевого фильтра бензинового двигателя (GPF).

Контрольные лампы сажевый фильтр бензинового двигателя (GPF) перестают гореть, если скорость движения превышает 80 км/ч или если в течение приблизительно 30 мин поддерживается частота вращения двигателя 1 500 – 4 000 об/мин и включена передача выше 3-ой.

Если сигнализатор неисправности сажевый фильтр бензинового двигателя (GPF) непрерывно мигает или отображается предупредительное сообщение «Check exhaust system» (проверьте систему выпуска отработавших газов), рекомендуется обратиться к официальному дилеру HYUNDAI для проверки системы сажевого фильтра (DPF).

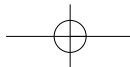

Техническое обслуживание

Если транспортное средство будет длительное время эксплуатироваться с мигающим сигнализатором неисправности сажевый фильтр бензинового двигателя (GPF), это может стать причиной повреждения системы очистки отработавших газов и снижения топливной экономичности.

ВНИМАНИЕ

Бензиновое топливо (при наличии GPF)

Для транспортных средств, оснащенных системой GPF, рекомендуется использовать только отвечающее требованиям бензиновое топливо.

Использование других видов бензинового топлива с различными несоответствующими требованиями присадками может привести к повреждению системы GPF и вызвать проблемы с отработавшими газами.

Ловушка для обедненного NOx (при наличии)

Система ловушки для обедненного NOx (LNT) удаляет оксид азота из отработавших газов. В зависимости от качества используемого топлива отработавшие газы могут иметь запах, а эффективность улавливания NOx может снизиться, поэтому используйте регламентированное автомобильное дизельное топливо.

Система селективного каталитического восстановления (при наличии)

Система селективного каталитического восстановления (SCR) каталитически преобразует NOx в азот и воду с помощью восстанавливающего вещества – раствора карбамида.

Указатель уровня карбамида (при наличии)



OTM048163L

Измеритель раствора карбамида отображает приблизительный объем оставшегося в резервуаре раствора карбамида.

* При каждом включении зажигания выводится значок указателя уровня карбамида.

Предупреждение о низком уровне раствора мочевины (при наличии)

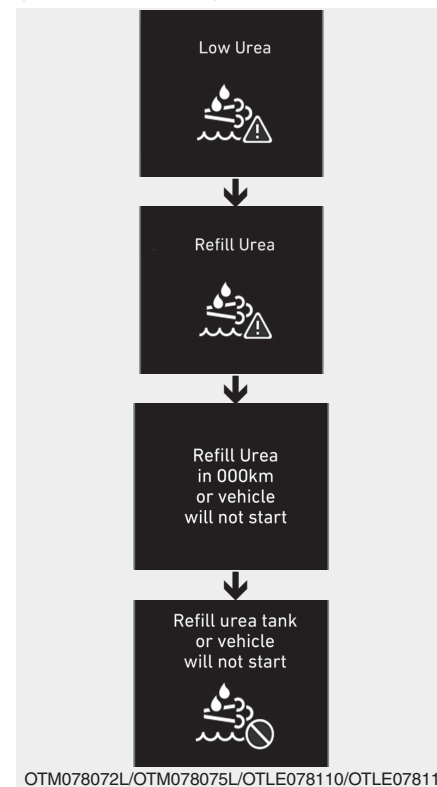

OTM078072L/OTM078075L/OTLE078110/OTLE078111

7-145

Техническое обслуживание





Если объем раствора карбамида меньше 5,4 л, то выводится предупредительное сообщение об уровне карбамида. Если выводится предупредительное сообщение «Low Urea» (низкий уровень карбамида) и горит контрольная лампа SCR (🔌), то нужно добавить карбамид в резервуар. Если автомобиль с незаполненным резервуаром пройдет определенное расстояние, то предупредительная система увеличит частоту вывода сообщения «Refill Urea» (добавьте карбамид) и включения контрольной лампы SCR (🔌).

В этом случае нужно заполнить резервуар как можно скорее. Если уровень карбамида в резервуаре приблизится к слишком низкой отметке, то будет выводиться сообщение «Refill Urea in 000km or vehicle will not start» (добавьте карбамид через 000 км или двигатель автомобиля не запустится) с включением контрольной лампы SCR (🔌). «xxx км (миль)» обозначает оставшийся допустимый пробег. Не следует достигать указанного предела пробега без добавления карбамида.

В противном случае после выключения зажигания двигатель автомобиля невозможно будет запустить. В зависимости от стиля вождения, условий окружающей среды и состояния дорожного покрытия вычисленный оставшийся пробег может отличаться от фактического.

Когда выводится сообщение «Low Urea» (низкий уровень карбамида) или «Refill Urea» (добавьте карбамид), нужно добавить как минимум 4 л карбамида. Если выводится сообщение «Refill Urea in 000km or vehicle will not start» (добавьте карбамид через 000 км или двигатель автомобиля не запустится), нужно добавить как минимум 6 л. Если выводится сообщение «Refill Urea tank or vehicle will not start» (добавьте карбамид в бак или двигатель автомобиля не запустится) с включением контрольной лампы SCR (🔌), то двигатель автомобиля невозможно будет запустить повторно, как только он будет остановлен с помощью ключа зажигания. В приведенных выше случаях рекомендуется полностью заправить резервуар.

Сбой системы SCR (при наличии)

	При обнаружении сбоя		Движение на расстояние 50 км после обнаружения сбоя	
Неисправность карбамидной системы (= отсутствует впрыск топлива)		Urea system failure 		Check urea system 
Обнаружение несоответствующего карбамида (= нестандартный карбамид)		Incorrect urea detected 		Refill Urea in 000km or vehicle will not start
Нестандартный расход раствора карбамида (= сбой после обработки)		Check urea system 		Service Urea system in 000km or vehicle will not start

Неисправность системы SCR вследствие отсоединения электрических компонентов, несоответствующего карбамида и т. п.

«xxx км (миль)» обозначает оставшийся допустимый пробег. Не следует достигать указанного предела пробега, не устранив источник неисправности. В противном случае после выключения зажигания двигатель автомобиля невозможно будет запустить. В этом случае рекомендуется обратиться к уполномоченному дилеру HYUNDAI для проверки системы.

Техническое обслуживание

Устранение запрета на запуск двигателя автомобиля (при наличии)

Двигатель не запускается			
Низкий уровень раствора карбамида		Refill Urea in 000km or vehicle will not start	
Неисправность карбамидной системы (= отсутствует впрыск топлива)		Service Urea system in 000km or vehicle will not start	
Обнаружение несоответствующего карбамида (= нестандартный карбамид)		Refill with correct urea in 000km or vehicle will not start	
Нестандартный расход раствора карбамида (= сбой после обработки)		Service Urea system in 000km or vehicle will not start	

Если блокирующая система достигла конечного состояния и включила запрет на запуск двигателя, то отключить ее можно только путем заполнения резервуара карбамида или устранения неисправностей. Если двигатель не запускается и выводится сообщение «Refill Urea tank or vehicle will not start» (добавьте карбамид в бак или двигатель автомобиля не запустится), добавьте больше 6 л карбамида, подождите несколько минут и попробуйте запустить двигатель. Если двигатель не запускается независимо от уровня карбамида, рекомендуется обратиться к официальному дилеру HYUNDAI для проверки системы.

Добавление раствора карбамида

Добавление раствора карбамида с помощью заправочного шланга

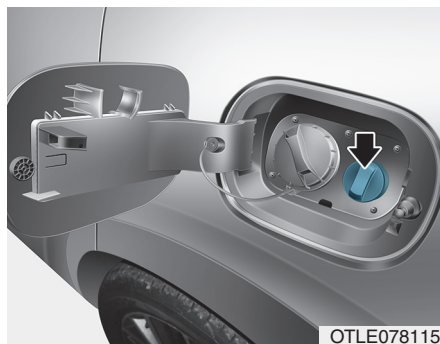

1. Выключите зажигание.
2. Вращайте крышку резервуара для раствора карбамида против часовой стрелки, чтобы открыть ее.
3. Полностью вставьте заправочный шланг и добавьте больше 5 л (или выше отметки на резервуаре) раствора карбамида, соответствующего стандарту ISO 22241.

* Если выводится сообщение «Refill Urea tank or vehicle will not start» (добавьте карбамид в емкость или двигатель автомобиля не запустится), нужно добавить как минимум 6 л.

* Соблюдайте особую осторожность, чтобы не залить раствор карбамида в топливный бак. В противном случае это отрицательно повлияет на характеристики автомобиля и вызовет различные неисправности.

* Запрещается использовать смесь раствора карбамида с присадками или водой. Это может способствовать попаданию инородных веществ в резервуар для раствора карбамида. Это отрицательно повлияет на характеристики автомобиля и вызовет различные неисправности.

* Используйте только раствор карбамида, соответствующий стандарту ISO 22241. Использование любого недопустимого раствора карбамида отрицательно повлияет на характеристики автомобиля и вызовет различные неисправности.

4. Вращайте крышку резервуара для раствора карбамида по часовой стрелке, чтобы надежно закрыть ее.

Техническое обслуживание

Добавление раствора карбамида с помощью заправочного контейнера

1. Выключите зажигание.
2. Вращайте крышку резервуара для раствора карбамида против часовой стрелки, чтобы открыть ее.
3. Добавьте больше 5 л (или выше отметки на резервуаре) раствора карбамида, соответствующего стандарту ISO 22241.

* Соблюдайте особую осторожность, чтобы не залить раствор карбамида в топливный бак. В противном случае это отрицательно повлияет на характеристики автомобиля и вызовет различные неисправности.

* Соблюдайте особую осторожность, чтобы не допустить переполнения (уже заправленного) резервуара с раствором карбамида во время заправки с помощью контейнера.

Раствор карбамида расширяется при замерзании, что, в случае переполнения резервуара, может привести к серьезным неисправностям резервуара или карбамидной системы.

- * Запрещается использовать смесь раствора карбамида с присадками или водой. Это может способствовать попаданию инородных веществ в резервуар для раствора карбамида. Это отрицательно повлияет на характеристики автомобиля и вызовет различные неисправности.
 - * Используйте только раствор карбамида, соответствующий стандарту ISO 22241. Использование любого недопустимого раствора карбамида отрицательно повлияет на характеристики автомобиля и вызовет различные неисправности.
4. Вращайте крышку резервуара для раствора карбамида по часовой стрелке, чтобы надежно закрыть ее.

Добавление раствора карбамида: Приблизительно каждые 6 000 км (расход раствора карбамида зависит от состояния дорожного покрытия, стиля вождения и условий окружающей среды)

* Для обновления информации на комбинации приборов после добавления карбамида требуется некоторое время.

⚠ ОСТОРОЖНО

- Избегайте внешних ударов по системе DPF. Это может привести к повреждению каталитического нейтрализатора внутри системы DPF.
- Запрещается произвольно модифицировать или дорабатывать систему DPF путем изменения направления или увеличения длины выхлопной трубы. Это может отрицательно повлиять на работу системы DPF.

(Продолжение)

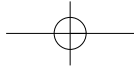
**(Продолжение)**

- Избегайте контакта с выходящей через выхлопную трубу жидкостью. Жидкость содержит вредную для кожи кислоту. В случае контакта промойте.
- Любые произвольные доработки или модификации системы DPF могут привести к неисправности системы. Системой DPF управляет комплексное устройство.
- Перед выполнением технического обслуживания дождитесь охлаждения системы DPF, так как она сильно нагревается вследствие тепловыделения. В противном случае возможны ожоги кожи.

(Продолжение)**(Продолжение)**

- Если автомобиль оснащен карбамидной системой, добавляйте только указанный раствор карбамида.
- Карбамидная система (т. е. сопло подачи раствора карбамида, насос раствора карбамида и DCU) дополнительно работает в течение приблизительно 2 мин даже после выключения зажигания для удаления остатков раствора карбамида. Перед выполнением технического обслуживания убедитесь, что карбамидная система полностью выключена.

(Продолжение)**(Продолжение)**

- Раствор карбамида с недостаточной концентрацией или недопустимые жидкости могут привести к повреждению компонентов автомобиля, включая систему DPF. Любые непроверенные присадки в растворе карбамида могут привести к засорению каталитического нейтрализатора SCR и прочим неисправностям, требующим замены дорогостоящей системы DPF.
- В случае контакта раствора карбамида с глазами или кожей нужно немедленно промыть пораженный участок кожи.
- В случае проглатывания раствора карбамида нужно тщательно промыть рот и выпить большое количество пресной воды. Затем нужно немедленно обратиться к врачу.

(Продолжение)

Техническое обслуживание

(Продолжение)

- Если раствор карбамида попал на одежду, немедленно смените ее.
- В случае развития аллергической реакции на раствор карбамида немедленно обратитесь к врачу.
- Не позволяйте детям касаться раствора карбамида.
- Удаляйте разливы раствора карбамида с помощью воды или ткани. Если раствор карбамида кристаллизовался, удалите его губкой или тканью, смоченной в холодной воде. Если разлитый раствор карбамида находится в контакте с воздухом в течение длительного времени, он кристаллизуется и становится белым. В таком состоянии он может повредить поверхность автомобиля.

(Продолжение)

(Продолжение)

- Раствор карбамида не является топливной присадкой. Поэтому запрещается заливать его в топливный бак. Это может привести к повреждению двигателя.
- Раствор карбамида представляет собой легко воспламеняющийся, нетоксичный, бесцветный водный раствор без запаха.
- Храните контейнер с раствором карбамида только в хорошо вентилируемых местах. Если раствор карбамида подвержен воздействию высоких температур (приблизительно 50°C) в течение длительного времени (например, под прямыми солнечными лучами), то может возникнуть химический распад с выделением паров аммиака.

Хранение раствора карбамида

- Недопустимо хранить раствор карбамида в контейнерах, выполненных из определенных материалов (например, алюминия, меди, сплавов меди, нелегированной стали и оцинкованной стали). Раствор карбамида растворяет металлические материалы и наносит значительный необратимый ущерб системе снижения токсичности отработавших газов.
- Храните раствор карбамида только в контейнерах, выполненных из следующих материалов.
(хромо-никелевая сталь, хромо-никелево-молибденовая сталь, полипропилен и полиэтилен, соответствующие стандарту DIN EN 10 088-1/-2/-3)

Чистота раствора карбамида

- В следующих ситуациях возможно повреждение системы DPF.
 - Добавление топлива или прочих недопустимых жидкостей в резервуар раствора карбамида.
 - Смешивание раствора карбамида с присадками.
 - Добавление в раствор карбамида воды для разбавления.
- Используйте только раствор карбамида, соответствующий стандарту ISO 22241 или DIN70070. В случае добавления в резервуар недопустимого раствора карбамида рекомендуется обратиться к официальному дилеру HYUNDAI.

- Попадание недопустимых загрязнений в резервуар для раствора карбамида может привести к следующим проблемам.
 - Увеличение концентрации выбросов
 - Неисправность системы DPF
 - Неисправность двигателя
- Запрещается добавлять использованный раствор карбамида, слитый из резервуара (например, во время технического обслуживания автомобиля). Его чистоту невозможно гарантировать. Добавляйте только новый раствор карбамида.

Спецификация стандартного раствора карбамида

Запрещается использовать в системе SCR такие жидкости, как дизельное топливо, бензин и спирт. Любые жидкости, отличные от рекомендованного раствора карбамида (соответствующего стандарту ISO22241 или DIN70070) могут привести к повреждению оборудования системы SCR и повышению токсичности выбросов автомобиля.

⚠ ОСТОРОЖНО

- Если крышка резервуара для раствора карбамида открывается при высокой температуре окружающей среды, то при этом могут выходить пары аммиака. Пары аммиака имеют едкий запах и являются первичной причиной раздражения:

- кожи
- слизистых оболочек
- глаз

Может возникать ощущение жжения в глазах, носу и гортани. Также может возникнуть кашель и слезоточивость глаз. Избегайте вдыхания паров аммиака. Избегайте непосредственного попадания раствора карбамида на кожу. Это опасно для здоровья. Промойте пораженные участки большим количеством чистой воды.

(Продолжение)

(Продолжение)

При необходимости обратитесь к врачу.

- При работе с раствором карбамида в закрытом помещении нужно обеспечить надлежащую вентиляцию. Во время открытия контейнера с раствором карбамида могут выходить пары с едким запахом.
- Храните раствор карбамида в недоступном для детей месте.
- Если раствор карбамида прольется на поверхность транспортного средства, промойте ее чистой водой для предотвращения образования коррозии.
- Соблюдайте осторожность во время добавления, чтобы не допустить переполнения резервуара с раствором карбамида.

(Продолжение)

(Продолжение)

- Если транспортное средство в течение длительного времени находилось в неподвижном состоянии при низкой температуре окружающей среды (менее 11°C), то раствор карбамида может замерзнуть в резервуаре. Если карбамид замерз, то уровень в резервуаре может не определяться должным образом до оттаивания раствора с помощью обогревателя. Несоответствующий или разбавленный раствор карбамида может иметь повышенную температуру замерзания, поэтому размораживание может не выполняться должным образом, так как обогреватель включается при определенной температуре окружающей среды.

(Продолжение)

(Продолжение)

Этот механизм может привести к неисправности системы SCR им блокировке запуска двигателя.

- Время оттаивания раствора карбамида зависит от условий движения и температуры окружающей среды.

⚠ ВНИМАНИЕ

- При использовании несоответствующего раствора карбамида или нерекомендованной жидкости возможно повреждение компонентов транспортного средства, таких как устройство обработки. При использовании несоответствующего топлива возможно скопление инородных предметов в каталитическом нейтрализаторе SCR, что может привести к смещению или неисправности каталитического нейтрализатора.

В случае добавления несоответствующего раствора карбамида как можно скорее обратитесь в ближайший сервисный центр.

(Продолжение)

(Продолжение)

- Запрещается использовать нерекомендованные жидкости, такие как дизельное топливо, бензин и спирт, вместо рекомендованного раствора карбамида, соответствующего стандартам ISO22241 или DIN70070.

Технические характеристики & Информация для потребителя

Габаритные размеры	8-2
Двигатель	8-2
Мощность ламп освещения	8-3
Шины и колеса	8-5
Индексы грузоподъемности и индексы скорости шин	8-7
Полная масса автомобиля	8-8
Объем багажного отсека	8-8
Рекомендуемые смазочные материалы и информация об объемах	8-9
Рекомендации по моторному маслу	8-11
Рекомендуемые значения коэффициента вязкости по классификации SAE	8-12
Серийный номер автомобиля (VIN)	8-14
Сертификационная табличка автомобиля	8-14
Табличка технических характеристик/значений давления в шинах	8-15
Серийный номер двигателя	8-15
Этикетка компрессора кондиционера	8-16
Этикетка хладагента	8-16
Декларация соответствия	8-16

Технические характеристики & Информация для потребителя

ГАБАРИТНЫЕ РАЗМЕРЫ

Параметр		мм (дюйм)	
Общая длина		4 480 (176,38)	
Общая ширина		1 850 (72,83)	
Общая высота	Для европы	1 645 (64,76) / 1 650 (66,34) *1	
	Кроме европы	1 655 (65,16) / 1 660 (65,35) *1	
Колея передних колес	215/70 R16	1 620 (63,78)	
	225/60 R17	1 608 (63,31)	
	225/55 R18	1 608 (63,31)	
	245/45 R19	1 604 (63,15)	
Колея задних колес	215/70 R16	1 631 (64,21)	
	225/60 R17	1 620 (63,78)	
	225/55 R18	1 620 (63,78)	
	245/45 R19	1 615 (63,58)	
Колесная база		2 670 (105,12)	

*1 С багажником на крыше

ДВИГАТЕЛЬ

Деталь	1,6 GDI / 1,6 T-GDI	2,0 MPI	2,4 GDI	Smartstream D1,6	Дизельный двигатель 2,0 TCI/ 2,0 48V MHEV
Объем см ³ (куб. дюйм)	1 591 (97,09)	1 999 (121,99)	2 359 (143,96)	1 598 (97,52)	1 995 (121,74)
Диаметр x ход мм (дюймов)	77X85,4 (3,03X3,36)	81X97 (3,19X3,81)	88X96 (3,46X3,78)	77,0 x 85,8 (3,03x3,38)	84X90 (3,30X3,54)
Порядок работы цилиндров	1-3-4-2	1-3-4-2	1-3-4-2	1-3-4-2	1-3-4-2
Количество цилиндров	4. Рядный	4. Рядный	4. Рядный	Рядный, 4-цилиндровый	4. Рядный

МОЩНОСТЬ ЛАМП ОСВЕЩЕНИЯ

Лампы			Тип лампы	Мощност	
Передняя	Передние фары	ближний	Тип А	H7	55
			Тип В	LED	LED
		дальний	Тип А	HB3	60
			Тип В	LED	LED
	Указатели поворота		Тип А	PY21W	21
			Тип В	LED	LED
	Габаритные огни			LED	LED
	Противотуманные фары			H8	35
	Боковой повторитель указателя поворотов		Тип А	LED	LED
			Тип В	W5W	5
	Статический фонарь освещения на поворотах		Тип А	H7	55
			Тип В	LED	LED
Дневные ходовые огни (DRL)			LED	LED	
Задняя	Задний комбинированный фонарь	Тип А	Стоп-сигналы/задние габаритные огни	21/5W	21/5
			Задние габаритные огни	W5W	5
			Указатель поворота	P21W	21
			Фонарь заднего хода	W16W	16
		Тип В	Стоп-сигналы/задние габаритные огни	LED	LED
			Указатель поворота	P21W	21
			Фонарь заднего хода	W16W	16
			Высокорасположенный повторитель стоп-сигнала	LED	LED
	Фонарь освещения номерного знака			W5W	5
	Противотуманная фара		Тип А	P21W	21
Тип В			LED	LED	

Технические характеристики & Информация для потребителя

Лампы		Тип лампы	Мощность	
Внутренней	Передние индивидуальные лампы	с верхним люком	LED	
		без верхнего люка	W10W	
	Центральная потолочная лампа	с верхним люком	LED	
		без верхнего люка	FESTOON	
	Лампа противосолнечного козырька		FESTOON	5
	Плафон освещения багажного отделения		FESTOON	10
Лампа перчаточного ящика		W5W	5	
и т. д.	Лампа подсветки выхода	LED	LED	

ШИНЫ И КОЛЕСА

Наименование	Размер шины	Размер колеса	Давление в шине, бар (кПа, фунт на кв. дюйм)				Момент затяжки гайки крепления колеса кг*м (фунт*фут, Н*м)
			Номинальная нагрузка ( + \emptyset)		Максимальная нагрузка ( + )		
			Передняя	Задняя	Передняя	Задняя	
Полноразмерная шина	215/70 R16	6,5J X 16	2,4 (240, 35)	2,4 (240, 35)	2,4 (240, 35)	Для Европы: 2,75 (275, 40) Кроме Европы: 2,4 (240, 35)	
	225/60 R17	7,0J X 17	2,4 (240, 35)	2,4 (240, 35)	2,4 (240, 35)		
	225/55 R18	7,0J X 18	2,4 (240, 35)	2,4 (240, 35)	2,4 (240, 35)		
	245/45 R19	7,5J X 19	2,4 (240, 35)	2,4 (240, 35)	2,4 (240, 35)		
Компактное запасное колесо	T135/90 D17	4,0T x 17	4,2 (420, 60)	4,2 (420, 60)	4,2 (420, 60)	11~13 (79~94, 107~127)	

* Относится к MSTA давления в шинах

Технические характеристики & Информация для потребителя

К СВЕДЕНИЮ

- Если вскоре ожидается похолодание, к стандартному давлению воздуха в шинах согласно спецификации разрешается добавить 20 кПа (3 фунта/дюйм). Обычно, снижение давления составляет 7 кПа (1 фунт/дюйм) на каждые 7 °C (12 °F) понижения температуры. Если ожидаются экстремальные изменения температуры, регулярно проверяйте давление в шинах, так как они должны быть накачаны надлежащим образом.
- В основном, давление снижается при движении на большой высоте над уровнем моря. Таким образом, если планируется поездка в высокогорную местность, проверьте давление в шинах заранее. При необходимости накачайте их до нужного уровня (добавление воздуха в зависимости от высоты на уровне моря: +10 кПа/1 км (+2,4 фунта/дюйм/1 миля).

ВНИМАНИЕ

Все устанавливаемые на замену шины автомобиля должны соответствовать по размеру оригинальным.

Использование шин другого размера может повредить смежные части или привести к их неустойчивому функционированию.

ИНДЕКСЫ ГРУЗОПОДЪЕМНОСТИ И ИНДЕКСЫ СКОРОСТИ ШИН (ДЛЯ ЕВРОПЫ)

Деталь	Размер шины	Размер диска	Допустимая нагрузка		Допустимая скорость	
			LI *1	кг	SS *2	км/ч
Полноразмерная шина	215/70 R16	6,5J X 16	100	800	H	210
	225/60 R17	7,0J X 17	99	775	H	210
					V	240
	225/55 R18	7,0J x 18	98	750	V	240
245/45 R19	7,5J X 19	98	750	W	270	

*1 LI : ИНДЕКС ДОПУСТИМОЙ НАГРУЗКИ

*2 SS : СИМВОЛ СКОРОСТИ

Технические характеристики & Информация для потребителя

ПОЛНАЯ МАССА АВТОМОБИЛЯ

кг (фунты)

Деталь	Бензиновый двигатель									
	1,6 GDI		2,0 MPI				1,6 T-GDI			
	2WD M/T	2WD A/T	2WD M/T	2WD A/T	4WD M/T	4WD A/T	2WD M/T	2WD DCT	4WD M/T	4WD DCT
5-местный	2 030 (4 475)	2 050 (4 519)	2 060 (4 542)	2 080 (4 586)	2 130 (4 696)	2 150 (4 740)	2 110 (4 652)	2 140 (4 718)	2 170 (4 784)	2 200 (4 850)

Деталь	Дизельный двигатель									
	1,6 TCI (низк.)	1,6 TCI (выс.)				2,0 TCI (выс.)		2,0 TCI (48V MHEV)		
	2WD M/T	2WD M/T	2WD DCT	4WD M/T	4WD DCT	4WD M/T	4WD A/T	4WD M/T	4WD A/T	
5-местный	2 120 (4 674)	2 120 (4 674)	2 145 (4 729)	2 195 (4 839)	2 210 (4 872)	2 230 (4 916)	2 250 (4 960)	2 260 (4 982)	2 280 (5 027)	

ОБЪЕМ БАГАЖНОГО ОТСЕКА

l (куб. футы)

Деталь		Полноразмерная шина	Ремонтный комплект для шин (ТМК)
VDA	MIN	488 (17,23)	513 (18,12)
	MAX	1 478 (52,20)	1 503 (53,08)

Min. : За задним сиденьем до верхнего края спинки сиденья.

Max. : За передним сидением до потолка.

РЕКОМЕНДУЕМЫЕ СМАЗОЧНЫЕ МАТЕРИАЛЫ И ИНФОРМАЦИЯ ОБ ОБЪЕМАХ

Для достижения оптимального режима работы двигателя и трансмиссии, а также увеличения их сроков службы используйте только качественные смазочные материалы. Качественные смазочные материалы также влияют на эффективность работы двигателя и снижают расход топлива.

На вашем автомобиле рекомендуется использовать следующие смазочные материалы и жидкости.

Смазочный материал		Объем	Классификация	
Моторное масло *1 *2 (слив и залив) Рекомендует 	Бензиновый 1,6 GDI	3,6 / (3,8 US qt.)	ACEA C2/C3	
	Бензиновый 1,6 T-GDI	4,5 / (4,76 US qt.)		
	Бензиновый 2,0 MPI	4,0 / (4,23 US qt.)	Для Ближнего Востока, Марокко, Египта	ACEA A5/B5 *3
			За исключением Ближнего Востока, Марокко, Египта	API SM*4 & ILSAC GF-4 (или выше) ACEA A5/B5 *3
	Бензиновый 2,4 GDI	4,8 / (5,07 US qt.)	ACEA A5/B5 *3	
	Smartstream D1,6 TCI	4,4 / (4,65 US qt.)	ACEA C5 или C2 или C3	
	Дизельный 2,0 TCI	7,6 / (8,03 US qt.)	с D.P.F	ACEA C2 или C3
без D.P.F			ACEA A3/B4	
Жидкость для МКПП	Бензиновый 1,6 GDI	1,6~1,7 / (1,7~1,8 US qt.)	HK SYN MTF 70W (SK) SPIRAX S6 GHME 70W (H.K.SHELL) GS MTF HD 70W (GS CALTEX) (API GL-4, SAE 70W)	
	Бензиновый 1,6 T-GDI	2WD : 1,5~1,6 / (1,6~1,7 US qt.)		
		4WD : 1,4~1,5 / (1,5~1,6 US qt.)		
	Бензиновый 2,0 MPI	1,7~1,8 / (1,8~1,9 US qt.)		
	Smartstream D1,6 TCI (низкая мощность)	1,8~1,9 / (1,9~2,0 US qt.)		
	Дизельный 2,0 TCI	1,8~1,9 / (1,9~2,0 US qt.)		

Технические характеристики & Информация для потребителя

Смазочный материал		Объем	Классификация
Жидкость для АКПП	Бензиновый 1,6	7,3 л (7,71 US qt.)	MICHANG ATF SP-IV, SK ATF SP-IV, NOCA ATF SP-IV, HYUNDAI Оригинальная ATF SP-IV
	Бензиновый 2,0 MPI		
	Бензиновый 2,4	6,7 л (7,08 US qt.)	
	Дизельный 2,0 TCI	8,3 л (8,77 US qt.)	
Жидкость для коробки передач с двойным сцеплением		1,9 л ~ 2,0 л (2,01~2,11 US qt.)	HK DCTF 70W (SK) SPIRAX S6 GHME 70W DCTF (H.K.SHELL) GS DCTF HD 70W (GS CALTEX) (API GL-4, SAE 70W)
Охлаждающая жидкость двигателя	Бензиновый 1,6 GDI A/T	7,1 л (7,50 US qt)	Смесь антифриза и воды (этиленгликолевая охлаждающая жидкость на основе фосфата для алюминиевого радиатора)
	Бензиновый 1,6 GDI M/T	7,3 л (7,71 US qt)	
	Бензиновый 1,6 T-GDI	7,2 л (7,61 US qt)	
	Бензиновый 2,0 MPI A/T	6,9 л (7,29 US qt)	
	Бензиновый 2,0 MPI M/T	7,0 л (7,40 US qt)	
	Бензиновый 2,4 GDI A/T	7,1 л (7,50 US qt.)	
	Smartstream D1,6 TCI M/T	7,1 л (7,50 US qt.)	
	Smartstream D1,6 TCI DCT	7,5 л (7,93 US qt.)	
	Дизельный 2,0 TCI	8,5~8,8 л (8,98~9,3 US qt.)	
Тормозная жидкость / жидкость в приводе выключения сцепления		0,7~0,8 л (0,74~0,85 US qt.)	FMVSS116 DOT-3 или DOT-4

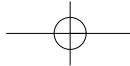

Смазочный материал		Объем	Классификация
Масло заднего дифференциала (полный привод)		0,53~0,63 / (0,56~0,67 US qt.)	МАСЛО ДЛЯ ГИПОИДНОЙ ПЕРЕДАЧИ API GL-5, SAE 75W/85 (ТРАНСМИССИОННОЕ МАСЛО SK HCT-5 75W/85 или ЭКВИВАЛЕНТ)
Масло раздаточной коробки (полный привод)	Бензиновый 1,6 T-GDI / Бензиновый 2,0 MPI (M/T ^{*5})	0,48~0,52 / (0,51~0,55 US qt.)	
	Бензиновый 2,0 MPI (A/T ^{*5})	0,42~0,47 / (0,44~0,5 US qt.)	
	Бензиновый 2,4		
	Дизельный 2,0 TCI		
Топливо		58 / (61,3 US qt.) ^{*6} 62 / (65,51 US qt.)	См. «Требования к качеству топлива» в предисловии
Карбамид (только дизельные двигатели, при наличии)		14 / (14,8 US qt.)	ISO22241 DIN70070

*1 : См, рекомендуемые значения коэффициента вязкости по классификации SAE, приведенные на следующей странице.

*2 : В настоящее время в наличии имеется масло с маркировкой Enrgy Conserving Oil (энергосберегающее моторное масло). Помимо прочих положительных эффектов, применение такого масла способствует экономии расхода топлива за счет сокращения потребления топлива, необходимого для преодоления трения деталей двигателя. Зачастую эти улучшения трудно оценить при ежедневном вождении, однако суммарная экономия средств и энергии за год оказывается внушительной.

*3 : Если моторное масло ACEA A5/B5 недоступно в конкретной стране, можно использовать масло ILSAC GF-3 (или выше) или ACEA A3 (или выше)

*4 : Если моторное масло SM классификации API недоступно в конкретной стране, можно использовать масло SL классификации API.

*5 : M/T: Механическая коробка передач, A/T: Автоматическая коробка передач

*6 : Для MHEV (Mild Hybrid)

Рекомендации по моторному маслу (Для Европы)

Поставщик	Продукция	
	Бензиновый двигатель	Дизельный двигатель
Shell	ACEA C2/C3 : Helix Ultra ECT C2/C3 0W30	ACEA C3 : HELIX ULTRA AP 5W30
	ACEA A5/B5 : Helix Ultra AH 5W30, Helix Ultra A5/B5 0W30	ACEA C2 : HELIX ULTRA AP-L 5W30

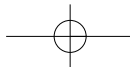

Технические характеристики & Информация для потребителя

Рекомендуемые значения коэффициента вязкости по классификации SAE

Вязкость моторного масла влияет на расход топлива и на эксплуатацию в холодную погоду (запуск двигателя и подача масла). Моторное масло низкой вязкости обеспечивает лучший уровень экономии топлива и лучшую работу двигателя в холодную погоду, а масло с высоким коэффициентом вязкости необходимо для требуемого уровня смазки двигателя в жарких условиях. Использование масел со значениями коэффициентов вязкости, отличными от рекомендуемых, может привести к выходу двигателя из строя.

ВНИМАНИЕ

Обязательно убедитесь в чистоте пространства вокруг крышки любой заливной горловины, сливного отверстия и масляного щупа перед проверкой уровня масла или его заменой.

Это особенно важно при эксплуатации транспортного средства в пыльных и загрязненных условиях и при езде по грунтовым дорогам. Очистка крышки и щупа предотвратит попадание пыли и песка в двигатель и другие механизмы, которые могут быть повреждены.

При выборе типа масла, принимайте во внимание диапазон температур, в которых будет эксплуатироваться ваш автомобиль до следующей замены масла. Выбирайте рекомендуемые значения коэффициента вязкости из таблицы.

Температура		°C									
		-30	-20	-10	0	10	20	30	40	°F	
		-10	0	20	40	60	80	100			
Бензиновы й Моторное масло	1,6 GDI, T-GDI	20W-50									
		15W-40									
		10W-30									
		0W-30, 5W-30, 5W-40									
	2,4 GDI	20W-50									
2,0 MPI (Для Ближнего Востока, Марокко, Египта)	15W-40										
	10W-30										
2,0 MPI (Для Европы)	5W-30, 5W-40										
	0W-40, 5W-20, 5W-30, 5W-40										
2,0 MPI (За исключением Европы, для России)	20W-50										
	15W-40										
	10W-30										
	5W-20, 5W-30										
Масло для дизельного двигателя	Smartstream D1,6	10W-30									
		5W-30									
		0W-20/30									
	2,0 TCI / 2,0 48V MHEV	10W-30/40									
		5W-30/40									
		0W-30/40									

Технические характеристики & Информация для потребителя

СЕРИЙНЫЙ НОМЕР АВТОМОБИЛЯ (VIN)

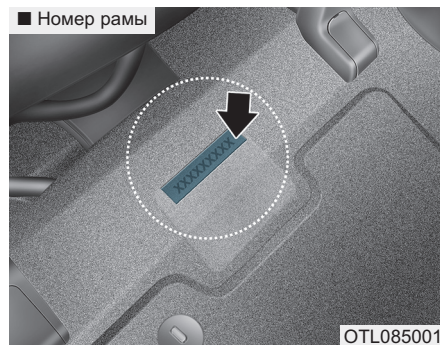

Серийный номер автомобиля - это номер, который используется при регистрации вашего транспортного средства и применяется во всех правовых случаях, относящихся к вопросам прав собственности на автомобиль и т.д.

Номер выбит на полу под пассажирским сиденьем. Для проверки номера необходимо открыть крышку.

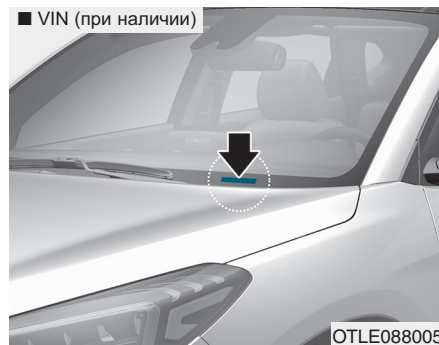

Идентификационный номер автомобиля (VIN) также имеется на табличке в верхней части приборной панели. Номер на этой табличке хорошо виден снаружи автомобиля через ветровое стекло.

СЕРТИФИКАЦИОННАЯ ТАБЛИЧКА АВТОМОБИЛЯ

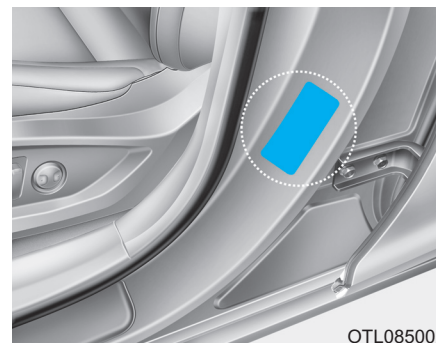

На табличке сертификации автомобиля (которая находится на средней стойке со стороны водителя или пассажира) имеется идентификационный номер автомобиля (VIN).

ТАБЛИЧКА ТЕХНИЧЕСКИХ ХАРАКТЕРИСТИК/ЗНАЧЕНИЙ ДАВЛЕНИЯ В ШИНАХ

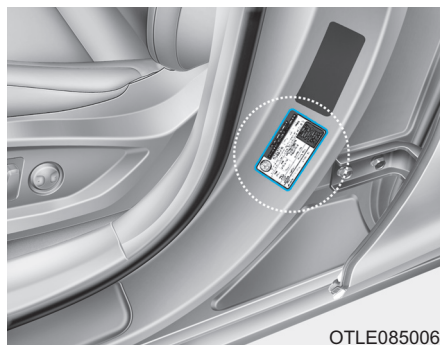

OTLE085006

Установленные на вашем автомобиле шины выбраны для обеспечения наилучших характеристик управляемости автомобиля.

Табличка технических характеристик шин находится на внешней панели средней стойки со стороны водителя и содержит информацию о рекомендуемом давлении в шинах вашего автомобиля.

СЕРИЙНЫЙ НОМЕР ДВИГАТЕЛЯ

■ Smartstream D1,6

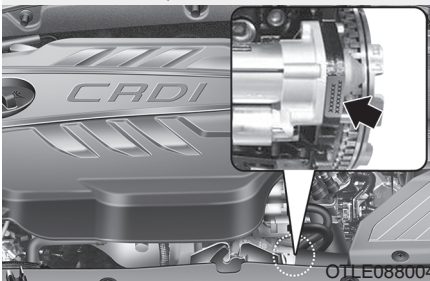

OTLE088004

■ Дизельный 2,0 TCI / Дизельный 48V MHEV

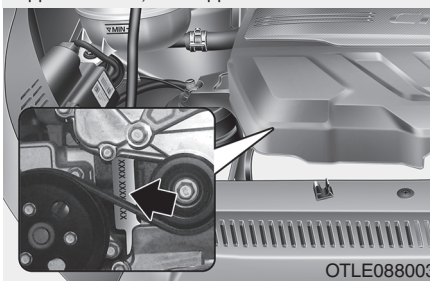

OTLE088003

■ Бензиновый 2,0 MPI

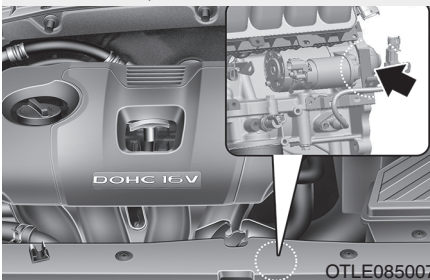

OTLE085007

■ Бензиновый 1,6 GDI / 1,6 T-GDI

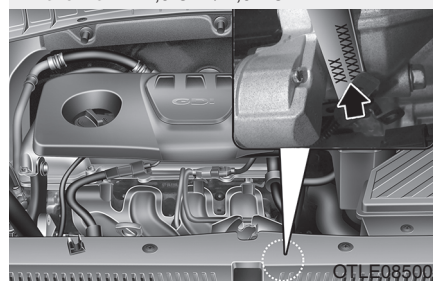

OTLE085008

■ Бензиновый 2,4 GDI

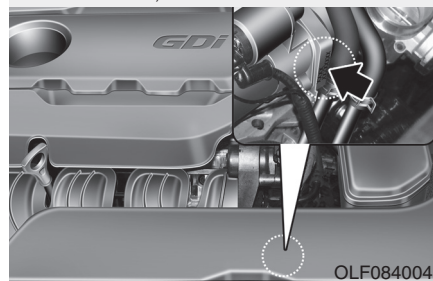

OLF084004L

Серийный номер двигателя выбит на блоке цилиндров, как показано на рисунке.

Технические характеристики & Информация для потребителя

ЭТИКЕТКА КОМПРЕССОРА КОНДИЦИОНЕРА

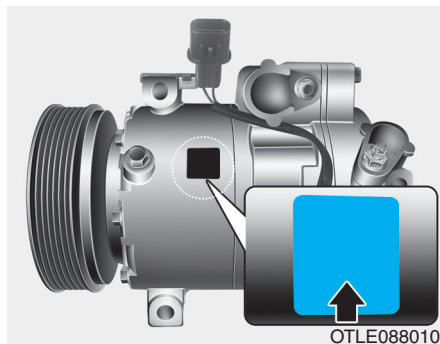

На этикетке компрессора указаны модель, номер детали поставщика, серийный номер, тип хладагента и тип холодильного масла.

ЭТИКЕТКА ХЛАДАГЕНТА

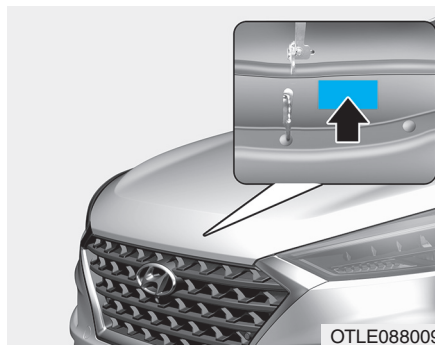

На наклейке хладагента приведена информация о типа и количестве хладагента.

Наклейка находится на нижней поверхности капота.

ДЕКЛАРАЦИЯ СООТВЕТСТВИЯ (ПРИ НАЛИЧИИ)

■ Пример

CE CE 0678

CE0678

Радиочастотные компоненты транспортного средства соответствуют требованиям и иным применимым положениям Директивы 1995/5/ЕС.

Более подробная информация, включая декларацию соответствия производителя доступна на веб-сайте HYUNDAI:

<http://service.hyundai-motor.com>

Приложение I

*** Данное приложение предназначено для объяснения пользователю основных терминов автомобилей модели HYUNDAI. Некоторые термины могут быть не применимы к вашему автомобилю.**

Приложение I

ПРИЛОЖЕНИЕ

Требования к топливу

- DPF : Сажевый фильтр дизельного двигателя

Сиденье

- ACTIVE : Активный подголовник
- HIGH : Выс.
- MIDDLE : Средн.
- LOW : Низк.
- OFF : Выкл.

Ремень безопасности

- На всех ремнях безопасности расположена этикетка ремня безопасности. Данная этикетка указывает на то, что автомобиль отвечает требованиям директивы по безопасности ремней безопасности, разработанной Европейской экономической комиссией ООН. На ней указаны номер норматива, номер корректировки норматива, номер подтверждения, имя производителя, дата изготовления, номер части, номер модели и т. д.
- На ремне безопасности заднего центрального сиденья показано, как правильно закреплять ремень безопасности.

Детское удерживающее устройство

- ISOFIX : Организация международных стандартов FIX
- TOP TETHER : Верхнее привязное крепление

Подушка безопасности

- AIRBAG : Подушка безопасности
- SRS AIRBAG : Подушка безопасности пассивной системы безопасности
- PASSENGER : Пассажира
- ON : Вкл.
- OFF : Выкл.

Система бесключевого доступа

- HOLD : Нажмите и удерживайте кнопку в течение 1 секунды.

Электронный ключ

- HOLD : Нажмите и удерживайте кнопку в течение 1 секунды.

Противоугонная сигнализация

- WARNING : Предупреждение
- SECURITY SYSTEM : Система безопасности

Система иммобилайзера

- ECU : Блок управления двигателем

Замки дверей

- LOCK: Блокировка

Багажник

- OPEN : Разомкнуто

Крышка багажника

- OPEN : Открыта

Топливо

- DIESEL : Дизель
- WARNING : Предупреждение

Стекла

- AUTO : Автоматические
- AUTO DOWN : Автоматическое опускание

Рулевое колесо

- EPS : Усилитель руля с электронным управлением

Зеркала

- MIRROR : Зеркало

Приборная панель

- RPM : Обороты в минуту
- H : Горяч.
- C : Холодн.
- F : Полн.
- E : Пусто
- LCD : Жидкокристаллический дисплей
- TFT : Тонкопленочный транзистор
- A/V : Аудио или видео
- TBT : Навигация с указанием поворотов

Приложение I

Камера заднего вида

- Warning! Check surroundings for safety :

Предупреждение! Проверьте безопасность окружения

Особенности интерьера

- CUP : Чашка
- ASH TRAY : Пепельница
- BOTTLE ONLY : Только бутылка
- USB : У н и в е р с а л ь н а я последовательная шина
- AUX : В с п о м о г а т е л ь н о е устройство
- iPod® : Является торговой маркой корпорации Apple Inc.

Положение ключа

- LOCK : Блокировка
- ACC : Д о п о л н и т е л ь н о е оборудование
- ON : Вкл.
- START : Пуск

Рейка крыши

- FRT : Перед

Аудиосистема

Наименование	Описание
FM1	FM1
FM2	FM2
FMA	FM радио (автосохранение)
AM	AM
AMA	AM радио (Автосохранение)
P1~P6	Предустановка кнопок 1~6
ST	Стерео
SCAN	СКАНИРОВАНИЕ
Auto Store	Автоматическое сохранение
AST	Автоматическое сохранение
P. SCAN	Искать станции
PTY	Тип программы вещания
PTY Search	Поиск по типу передачи
PT Search	Поиск по типу передачи
No Station	Станция отсутствует
ST	Стерео
AF (Alternative Frequency)	Альтернативная частота
TA	Функция информирования о плотности дорожного движения
LO	Местные
REG	Регион
SCAN	СКАНИРОВАНИЕ

Наименование	Описание
DISC RPT	Повторное воспроизведение диска
RPT	Повтор
FLD. RPT	Повторное воспроизведение всех треков в папке
ALL RDM	Воспроизведение (всех) композиций в произвольном порядке
FLD.RDM	Произвольное воспроизведение всех треков в папке
AUX	Дополнительно
RSE	Развлекательная система заднего сиденья
Loading iPod®	Загрузка iPod®
RDM	Воспроизведение (всех) композиций в произвольном порядке
ALB.RDM	Воспроизведение треков альбома в произвольном порядке
ALB.RDM RPT	Воспроизведение треков альбома в произвольном порядке + повтор
RDM RPT	Повтор в произвольном порядке

Приложение I

Наименование		Описание
None		ОТСУТСТВУЮТ
News		НОВОСТИ
Affairs		СОБЫТИЯ
Info		ИНФОРМАЦИЯ
Sport		СПОРТ
Educate		ОБРАЗОВАНИЕ
Drama		ДРАМА
Culture		КУЛЬТУРА
Science		НАУКА
Varied		РАЗНОЕ
Pop M		Поп-музыка
Rock M		Рок-музыка
Easy M		Легкая музыка
Light M		Легкая классика
Classics		Серьезная классика
Other M		Другая музыка
Weather		ПОГОДА
Finance		ФИНАНСЫ
Children		Программы для детей
Social		Общественные события
Religion		РЕЛИГИЯ
Phone-In		ВХОД ДЛЯ ТЕЛЕФОНА
Travel		ДВИЖЕНИЕ

Наименование		Описание
Leisure		ОТДЫХ
Jazz		Джаз
Country		Музыка кантри
Nation M		Этническая музыка
Oldies		Старая музыка
Folk M		Народная музыка
Document		Документальные передачи
PTY None		Тип программы вещания ОТСУТСТВУЕТ
RDS Search		Повтор в произвольном порядке
TMC		Канал дорожных сообщений
CD		КОМПАКТ-ДИСК
Reading Error		Ошибка чтения
Deck Init		Инициализация проигрывателя компакт-дисков
Disc Checking		Проверка диска
Wait		Ожидание
No Disc		Диск отсутствует
Disc Full		Диск заполнен
Reading CD		Чтение компакт-диска
Loading CD		Загрузка компакт-диска
Changing CD		Замена компакт-диска
Insert CD		Вставить компакт-диск

Наименование	Описание
Ejecting CD	Извлечение компакт-диска
Audio Track 00	Аудио-трек 00
Audio CD	Звуковой компакт-диск
Track	Трек
Disc Title	Название диска
Disc Artist	Исполнитель диска
Track Title	Название трека
Track Artist	Исполнитель трека
Total Track	Всего треков
No Disc Title	Название диска отсутствует
No Disc Artist	Исполнитель диска отсутствует
No Track Title	Название трека отсутствует
No Track Artist	Исполнитель трека отсутствует
File Name	Название файла
Title	Название
Artist	Исполнитель
Album	Альбом
Folder	Папка
Total File	Всего файлов
No Title	Название отсутствует
No Artist Name	Имя исполнителя отсутствует
No Album Name	Название исполнителя отсутствует

Наименование	Описание
Root	Корень папки
Connected	Подключено
No Media	Носитель информации отсутствует
Reading USB	Чтение USB-устройства
Empty USB	Пустое USB-устройство
File Name	Название файла
Title	Название
Folder	Папка
Total File	Всего файлов
No Title	Название отсутствует
No Artist Name	Имя исполнителя отсутствует
No Album Name	Название исполнителя отсутствует
Root	Корень папки
Reading iPod®	Чтение iPod®
Not Support	Не поддерживается
Empty iPod	Пустой iPod®
Reading Error	Ошибка чтения
Title	Название
All	Все
Albums	Альбомы
Artists	Исполнители

Приложение I

Наименование		Описание
Playlists		Списки воспроизведения
Songs		Композиции
Genres		Жанры
Composers		Композиторы
Root		Корень
Rear Seat Entertainment Not Ready		Развлекательная система заднего сиденья не готова
Battery Discharge Warning		Предупреждение о разрядке батареи
Battery Discharge Start the Engine		Батарея разряжена, запустить двигатель
Start the Engine		Запустить двигатель
Scroll		Прокрутка текста
SDVC		Регулировка громкости в зависимости от скорости / Регулировка гр. в зависимости от скорости
Sound		Звуковой эффект
P.Bass		Усиление низких частот
Low		Низкие
Mid		Средние
High		Высокие

Наименование		Описание
V-EQ		Настраиваемый эквалайзер
Normal		Нормально
Dynamic		Динамически
Surround		Объемный звук
Phone		Настройки телефона
Pair		Сопряжение с телефоном
Select		Выбор и подключение телефона
Delete		Удалить телефон
Priority (change Priority)		Изменить приоритет
Music		Потоковая передача звука по Bluetooth
BT Off		Выключить Bluetooth
BT Setup		Настройка Bluetooth
BT Vol.		Громкость Bluetooth
Bluetooth Vol. MAX		Максимальная громкость Bluetooth
Bluetooth Vol. MIN		Минимальная громкость Bluetooth
Clock		Настройка часов
12/24 Hr.		Формат времени (12/24 ч)
Time		Установка времени
Use Tuning Knob		Используйте ручку настройки

Наименование		Описание
Automatic RDS Time		Время автоматической системы передачи данных по каналу радиотрансляции
Manual Setting		Ручная настройка
Display		Настройка дисплея
Temp.		Настройка отображения температуры
Radio		Настройка радио
SAT		Спутниковое радио SIRIUS
Cat./Ch.		КАТЕГОРИЯ/КАНАЛ
Artist/Title		Исполнитель/Название
Language		Выбор языка
RDS		RDS (система передачи данных по каналу радиотрансляции)
Radio Data System News		Новости системы передачи данных по каналу радиотрансляции
AF		Альтернативная частота
TA Vol.		Громкость дорожных оповещений/ Гр. дорожных оповещений
		Громкость дор. оп.
TA Volume		Громкость дорожных оповещений/ Гр. дорожных оповещений"
		Громкость дор. оп.

Наименование		Описание
Region		Регион
On / Off		On/Off (вкл/выкл)
Auto		Автоматич.
Return		Возврат
Main		Основные настройки
Media		Информация проигрывания MP3
German		Немецкий
English(UK)		Английский (UK)
French		Французский
Italian		Итальянский
Spanish		Испанский
Dutch		Нидерландский
Swedish		Шведский
Danish		Датский
Russian		Русский
Portuguese		Португальский
Sound		Настройка аудио
Bass		Низкие частоты
Middle		Средние
Treble		Высокие частоты
Fader		Микшер
Balance		Баланс

Приложение I

Наименование		Описание
Incoming Call		Входящий вызов
Private Mode		Режим скрытой связи
Call Ended		Вызов завершен
System Not Ready Please Wait a Moment		Система не готова, Пожалуйста, подождите
Searching - - - Passkey 0000		Поиск - - - Ключ доступа 0000
Pairing Over		Сопряжение окончено
Connecting		Соединение
Phone slot is full		Телефонный разъем занят
CONN		СОЕДИНЕНИЕ
Connection Complete		Соединение завершено
Connection Failed		Сбой соединения
Pairing Failed		Сбой сопряжения
Priority		Приоритет
DEL PHONE		УДАЛ. ТЕЛЕФОН
BT ON		ВКЛ BT
BT OFF		ВЫКЛ BT
Deleted		Удалено
Listening		Прослушивание
Back		Назад

Наименование		Описание
Vehicle is moving Not available		Не доступно - автомобиль в движении
Call Ended		Вызов завершен
Active Call		Активный вызов
Phone Number		Номер телефона
Redial		Повтор
Pairing Complete		Сопряжение завершено
Select Phone		Выбрать телефон
Connection Complete		Соединение завершено
Connection Failed		Сбой соединения
Connecting		Соединение
Delete Phone		Удалить телефон
Deleted		Удалено
Transfer Complete		Передача завершена
Pairing Over		Сопряжение завершено
Pair Phone		Сопряжение с телефоном
Searching - - - Passkey 0000		Поиск - - - Ключ доступа 0000
Priority		Приоритет
Phone Priority		Приоритет телефона

Наименование		Описание
Phonebook		Телефонная книга
Bluetooth System ON		Система Bluetooth вкл
Bluetooth System OFF		Система Bluetooth выкл
Downloading Phonebook		Загрузка списка контактов
Please say a command		Пожалуйста, произнесите команду
No Phone paired Please pair a phone		Телефон не сопряжен, подключите телефон
Help		Справка
Call Transferred		Переадресация вызова
Please Wait		Пожалуйста, подождите
MP3 Play		MP3 Пла
Mic Mute Off		Выкл блок. микрофона
Mic Mute On		Вкл блок. микрофона
Mute (AUDIO MUTE)		Выкл. звук (ВЫКЛ. АУДИО)
Volume		Громкость
Min		Минимум
Max		Максимум

Наименование		Описание
Incoming Volume		Входящая громкость
Max		Максимум
R		ВПРАВО
L		ВЛЕВО
F		ПЕРЕДНИЙ
R		ЗАДНИЙ
SETUP		НАСТРОЙКА
Text Scroll		Прокрутка текста
On		Вкл
Off		Выкл.
MP3 Play Info.		Информация проигрывания MP3
Power Bass		Усиление низких частот
UK ENGLISH		АНГЛИЙСКИЙ (УК)
POLISH		ПОЛЬСКИЙ
"Call" Say "By number" or "By name"		Для набора номера произнести "По номеру" по "По имени"

Приложение I

Выключатель зажигания

- PUSH : Надавить
- LOCK : Блокировка
- ACC : Д о п о л н и т е л ь н о е
оборудование
- ON : Вкл.
- START : Пуск

Автоматическая коробка передач

- SHIFT LOCK RELEASE :
Снятие блокировки переключения
- S/Lock : Б л о к и р о в к а
переключения передач

Стояночный тормоз (педаль)

- PUSH ON ↔ OFF :
Чтобы задействовать стояночный тормоз, нажмите педаль стояночного тормоза до конца. Чтобы снять стояночный тормоз, повторно нажмите на педаль, затем педаль автоматически вернется в полностью отпущенное положение.

Стояночный тормоз (электрический стояночный тормоз (EPB))

- PULL : Тянуть

Авт. пневматическая подвеска

- AIR SUSPENSION :
Авт. пневматическая подвеска

Система круиз-контроля

- /CRUISE : Включает или выключает систему круиз-контроля
- ON, OFF : Включает или выключает систему круиз-контроля
- O/CANCEL : Отменяет работу системы круиз-контроля
- RES+/RES ACCEL :
Восстанавливает или увеличивает скорость круиз-контроля
- SET-/COAST SET :
Устанавливает или уменьшает скорость круиз-контроля
- SCC (Smart cruise control) :
Интеллектуальный круиз-контроль

Система регулировки скорости

-  : Включает или выключает систему контроля ограничения скорости.
- ON, OFF : Включает или выключает систему контроля ограничения скорости.
- O/CANCEL : Отменяет установленное ограничение скорости
- RES+ : Восстанавливает или увеличивает ограничение скорости, контролируемое системой
- SET- : Устанавливает или уменьшает ограничение скорости, контролируемое системой

Усовершенствованная система безопасного управления автомобилем (AVSM)

- AVSM : Усовершенствованная система безопасного управления автомобилем

Запасная шина

- OPEN : Открыть
- CLOSE : Закрыть
- SPARE TIRE : Запасная шина

Двигатель

- DOHC 16V : Два верхних распределительных вала 16 клапанов
- GDI : Система прямого впрыска топлива
- T-GDI : Система прямого турбовпрыска топлива
- CRDI 16V : Система "Топливная рампа" с прямым впрыском 16 клапанов
- CRDI : Система "Топливная рампа" с прямым впрыском
- CRDI 24V : Система "Топливная рампа" с прямым впрыском 24 клапана
- V6 : Шестицилиндровый V-образный двигатель
- V8 : V-образный двигатель с 8 цилиндрами
- 2,5 TCI : Интеркулер с турбонагнетателем 2,5л
- HOT : Горячо! Не прикасайтесь

Приложение I

Моторное масло

-  : Моторное масло
- ENG OIL : Моторное масло
- OPEN : Разомкнуто
- F : Полн.
- L : Низк.

Охлаждающая жидкость

- COOLANT : О х л а ж д а ю щ а я жидкость
- ENGINE COOLANT : Жидкость системы охлаждения двигателя
- F : Полн.
- L : Низк.
- OPEN : Разомкнуто
- CLOSE : Закрыто
-  : Расширительный бачок

Тормозная жидкость/жидкость сцепления

- MAX : Максимум
- MIN : Минимально

Бачок гидроусилителя

- OPEN : Разомкнуто
- CLOSE : Закрыто
- COLD : Холодн.
- HOT : Горячо
- MAX : Максимум
- MIN : Минимально
- POWER STEERING FLUID : Рабочая жидкость усилителя рулевого управления
- USE ONLY APPROVED POWER STEERING FLUID FILL TO PROPER LEVEL : Используйте только утвержденную жидкость гидроусилителя руля для заполнения до надлежащего уровня



Жидкость для АКПП

- C : Холодн.
- HOT : Горячо

Жидкость для стеклоомывателя

- WASHER ONLY : Только стеклоомыватель

Аккумуляторная батарея

-  : Н е п р а в и л ь н о утилизируемая батарея может оказывать вредное влияние на окружающую среду и здоровье человека. Утилизируйте батарею согласно местным законам и нормам.
-  : В батарее содержится свинец. Не выбрасывайте ее после использования. Рекомендуем вернуть АКБ авторизованному дилеру HYUNDAI.

Предохранители

- OBD : Бортовая система диагностики
- FUSE : Предохранитель

Огни

- OPEN : Открыть
- CLOSE : Закрыть
- LOCK : Блокировка
- HLLD : Корректор угла наклона фар
- U : Вверх
- D : Вниз

и т.д.

- MAX Kgf : Не перегружайте Kgf
- Текст на лампе, бампере, колесном кожухе и брызговике указывает материал, из которого изготовлены части и необходим при обслуживании автомобиля.
- Этикетка хладагента находится под капотом двигателя на автомобилях i30, или на верхней крышке радиатора на автомобилях SANTA FE. Данная этикетка содержит сведения о классификации и количестве хладагента, а также классификации компрессорного масла.

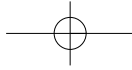

Приложение II

TALVINE SÕITMINE	10-2
Lumised või jäised tingimused.....	10-2

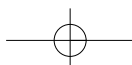

Приложение II

TALVINE SÕITMINE

Talvised rasked ilmastikutingimused kulutavad rehvid kiiresti läbi ning põhjustavad teisi probleeme.

Talvise juhtimisega seotud probleemide vähendamiseks, võtke arvesse alljärgnevad soovitused:

Lumised või jäised tingimused

Peate hoidma piisavat vahemaad oma sõiduki ja teie ees asuva sõiduki vahel. Rakendage pidur õrnalt. Kiiruse ületamine, järsk kiirendamine, äkiline pidurdamine ja teravad pöörded võivad olla väga ohtlikud teguviisid. Aeglustamisel kasutage täiel määral mootoriga pidurdamist. Pidurite äkiline rakendamine lumistel või jäistel teedel võib põhjustada külglisemist.

Teie sõidukiga sügavas lumes sõitmiseks võib olla tarvis kasutada talverehve või paigaldada teie rehvidele ketid. Kandke alati kaasas hädaabivarustust. Mõned esemed, mida võiksite kaasas kanda, on lumeketid, veorihmad või -ketid, taskulamp, signaalraketid, liiv, labidas, krokodillid, aknakraabits, kindad, maha laotatav kangas, tööriided, tekk jne.

Talverehvid

HOIATUS

Lumerehvid peavad olema sõiduki tavarehvidega sama suurusega ja sama tüüpi. Vastasel juhul võib sõiduki ohutus ja juhitavus halveneda.

Kui paigaldate sõidukile lumerehvid, kasutage kindlasti sama suurusega ja sama koormusvahemikuga radiaalrehve, nagu on originaalrehvid. Sõiduki juhitavuse tasakaalustamiseks kõigis ilmastikutingimustes paigaldage talverehvid kõigile neljale rattale. Talverehvide poolt kuival teel pakutav pidamine ei pruugi olla sama kõrge, kui teie sõiduki originaalvarustuses olnud rehvidel. Uurige rehvimüüjalt soovitatud maksimaalseid kiiruseid.

Teave

Ärge paigaldage naelrehve ilma esmalt kohalike ja munitsipaal määrusi võimalike nende suhtes kehtestatud keelude osas kontrollimata.

Lumeketid



OTLE058036

Kuna rariaalrehvide külgeinad on teist tüüpi rehvidest õhemad, võib mõnda tüüpi lumekettide paigaldamine neid kahjustada. Seetõttu on lumekettide asemel soovitatav kasutada talvrehve. Ärge paigaldage rehvikette alumiiniumvelgedega sõidukile; kui kettide kasutamine on vältimatu, kasutage traatkette. Kui rehvikette on vaja kasutada, kasutage HYUNDAI originaalkette ja paigaldage rehvikett vastavalt ketiga kaasas olevatele juhistele.

Teie sõiduki tootja garantii ei kata lumekettide vale kasutamise tõttu sõidukile põhjustatud kahjustusi.

⚠ HOIATUS

Rehvikettide kasutamine võib sõiduki juhitavust halvendada.

- Sõitke kiirusega alla 30 km/h (20 mph) või keti tootja soovitatud piirkiiruse, valides nendest madalama.
- Sõitke ettevaatlikult ja vältige kühmusid, auke, teravaid pöördeid ja teisi teel leiduvaid ohtusid, mis võivad põhjustada sõiduki hüppamist.
- Vältige teravaid pöördeid ja lukustunud ratastega pidurdamist.

i Teave

- Paigaldage rehviketid esirehvidele. Arvestage, et rehvikettide paigaldamine rehvidele parandab veojõudu, kuid ei kaitse külglibisemise eest.
- Ärge paigaldage naelrehve ilma esmalt kohalikke ja munitsipaal määrusi võimalike nende suhtes kehtestatud keelude osas kontrollimata.

Приложение II

Kettide paigaldamine

Rehvikettide paigaldamisel tuleb järgida tootja juhiseid ja paigaldada ketid võimalikult tihedalt. Sõitke paigaldatud kettidega aeglaselt (alla 30 km/h (20 mph)). Kui kuulete kettide puutumist vastu kere või šassiid, peatuge ja pingutage need. Kui need siiski kokku puutuvad, aeglustage kuni heli peatumiseni. Eemaldage rehviketid kohe, kui hakkate sõitma hooldatud teedel. Lumekettide paigaldamise ajaks tuleb sõiduk parkida tasasele pinnale, liiklusest kõrvale. Lülitage sisse sõiduki ohutuled ja asetage sõiduki taka ohukolmnurk (kui olemas). Enne lumekettide paigaldamist lülitage sõidukil alati sisse parkimiskäik (P), rakendage seisupidur ja lülitage mootor välja.

MÄRKUS

Rehvikettide kasutamisel:

- Vale suurusega ketid või valesti paigaldatud ketid võivad kahjustada teie sõiduki pidurivoolikuid, vedrustust, kere ja velgi.
- Kasutage SAE S-klassi või traatkette.
- Kui kuulete keti vastu kere puutumise poolt põhjustatud helisid, pingutage kett uuesti, et vältida kontakti sõiduki kerega.
- Kere kahjustamise vältimiseks pingutage ketid uuesti 0,5 - 1,0 km (0,3 - 0,6 miili) läbimise järel.
- Ärge kasutage rehvikette alumiiniumvelgedega sõidukitel. Kui rehvikettide kasutamine on vältimatu, kasutage traatkette.
- Ketiühenduste kahjustumise vältimiseks kasutage alla 15 mm (0,59 tolli) laiussega traatkette.

HYUNDAI

РУКОВОДСТВО ПО ЭКСПЛУАТАЦИИ

Эксплуатация

Техническое обслуживание

Технические характеристики

Вся информация в настоящем Руководстве по эксплуатации приведена по состоянию на момент публикации.

Компания HYUNDAI оставляет за собой право в любое время вносить изменения в рамках постоянно действующей программы модернизации продукции.

Данное руководство относится ко всем моделям этого автомобиля и включает в себя описания и пояснения дополнительного и стандартного оборудования. Поэтому в данном Руководстве Вы сможете обнаружить материалы, не имеющие отношения к конкретной модели Вашего автомобиля.

ВНИМАНИЕ: ВНЕСЕНИЕ ИЗМЕНЕНИЙ В КОНСТРУКЦИЮ ВАШЕГО АВТОМОБИЛЯ HYUNDAI

Внесение любых изменений в конструкцию Вашего автомобиля HYUNDAI не допускается. Подобные изменения могут ухудшить работу автомобиля, его безопасность, или сократить срок его службы, а также могут нарушить условия гарантийного обслуживания Вашего автомобиля. Определенные изменения могут также нарушать положения, установленные Министерством транспорта и другими исполнительными органами Вашей страны.

УСТАНОВКА СИСТЕМ ДУПЛЕКСНОЙ РАДИОСВЯЗИ ИЛИ СОТОВОГО ТЕЛЕФОНА

Ваш автомобиль оснащен системой электронного впрыска топлива и другими электронными компонентами. Неправильная установка и настройка систем дуплексной радиосвязи или сотового телефона могут отрицательно сказаться на работе электронных блоков автомобиля. Поэтому, если Вы решили установить подобные устройства, мы рекомендуем Вам внимательно следовать всем указаниям производителя этих систем или связаться с дилером HYUNDAI для разъяснения мер предосторожности и особых инструкций.

ОСТОРОЖНО! (ПРИ НАЛИЧИИ)

Автомобиль оснащен устройством вызова экстренных оперативных служб ЭРА-ГЛОНАСС. Любое самостоятельное и/или несанкционированное вмешательство в систему ЭРА-ГЛОНАСС, в систему автомобиля и/или его компонентов, а также установка оборудования, не рекомендованного изготовителем автомобиля и/или вне авторизованных дилерских центров HYUNDAI, может привести к некорректной работе устройства ЭРА-ГЛОНАСС, инициированию ложных вызовов, несрабатыванию устройства при дорожно-транспортном происшествии и/или в ином происшествии, когда Вам может понадобиться экстренная помощь.

Это может быть небезопасно и угрожать жизни!

ПРЕДУПРЕЖДЕНИЕ О СОБЛЮДЕНИИ ТЕХНИКИ БЕЗОПАСНОСТИ И ПРЕДУПРЕЖДЕНИЕ О ПОВРЕЖДЕНИИ АВТОМОБИЛЯ

Данное руководство содержит информацию с пометками: ОПАСНО, ОСТОРОЖНО, ВНИМАНИЕ и К СВЕДЕНИЮ.

Эти пометки обозначают следующее:

ОПАСНО

ОПАСНО указывает на опасную ситуацию, которая, если не удастся ее избежать, приведет к летальному исходу или серьезным травмам.

ВНИМАНИЕ

ВНИМАНИЕ указывает на опасную ситуацию, которая, если не удастся ее избежать, может привести к незначительным или умеренным травмам.

ОСТОРОЖНО

ОСТОРОЖНО указывает на опасную ситуацию, которая, если не удастся ее избежать, может привести к летальному исходу или серьезным травмам.

К СВЕДЕНИЮ

К СВЕДЕНИЮ указывает на ситуацию, которая, если не удастся ее избежать, может привести к повреждению транспортного средства.

ПРЕДИСЛОВИЕ

Спасибо, что выбрали HYUNDAI. Мы рады приветствовать Вас среди растущего числа клиентов HYUNDAI. Передовые идеи, заложенные при проектировании, и высококачественное исполнение каждого автомобиля, созданного в нашей компании - это те ценности, которыми мы так гордимся.

Настоящее Руководство по эксплуатации ознакомит Вас с особенностями конструкции и эксплуатации Вашего нового автомобиля HYUNDAI. Мы предлагаем Вам детально изучить этот документ, поскольку находящаяся в нем информация может существенно помочь Вам получить максимальное удовольствие от своего нового автомобиля.

Производитель также рекомендует выполнять ремонт и техническое обслуживание вашего автомобиля в авторизованном сервисном центре HYUNDAI.

КОМПАНИЯ HYUNDAI MOTORS

К сведению: Поскольку будущим владельцам автомобиля также потребуются информация, содержащаяся в данном Руководстве, в случае продажи Вашего автомобиля HYUNDAI, пожалуйста, оставьте данное Руководство в автомобиле. Спасибо.

ВНИМАНИЕ

Использование топлива и смазочных материалов ненадлежащего качества, не соответствующих требованиям компании HYUNDAI, может привести к серьезным повреждениям двигателя и трансмиссии. Следует всегда использовать горюче-смазочные материалы высокого качества, которые соответствуют требованиям, перечисленным в настоящем Руководстве на странице 8-9 в разделе “Технические характеристики автомобиля”.

Авторские права HYUNDAI Motor Company, 2018 г. Все права защищены. Никакая часть настоящего документа не может быть воспроизведена, помещена в какую-либо информационно-поисковую систему или передана по каналам связи в любой форме и любым способом без предварительного получения письменного разрешения компании HYUNDAI Motor Company.

КАК ПОЛЬЗОВАТЬСЯ НАСТОЯЩИМ РУКОВОДСТВОМ

Мы хотим помочь Вам получить максимально возможное удовольствие от вождения данного автомобиля. Настоящее Руководство пользователя может оказать содействие в этом различными способами. Мы настойчиво рекомендуем прочитать руководство полностью. С целью уменьшения до минимума вероятности гибели людей и травматизма следует обязательно прочитать разделы, отмеченные заголовками **ОСТОРОЖНО** и **ВНИМАНИЕ**, которые присутствуют во всем руководстве.

Иллюстрации дополняют словесные описания, приведенные в настоящем руководстве, для того, чтобы наилучшим образом показать, как получить удовольствие от данного автомобиля. Прочтя данное руководство, владелец автомобиля ознакомится с его характерными особенностями, важной информацией о безопасности и с советами по его эксплуатации в различных дорожных условиях.

Общая структура руководства приведена в содержании. Неплохим местом для начала знакомства является предметный указатель; в нем приведен в алфавитном порядке перечень всей информации, содержащейся в руководстве.

Разделы: Данное руководство содержит восемь глав и алфавитный указатель. Каждый раздел начинается с краткого содержания, что дает возможность быстро узнать, есть ли в данном разделе необходимая информация. Ваша безопасность и безопасность окружающих имеют первостепенную важность. Данное руководство пользователя содержит множество мер предосторожности и технологических инструкций. Данная информация предупреждает о потенциальной опасности для вас или окружающих, а также потенциальном повреждении транспортного средства.

Предупреждающие сообщения на табличках транспортного средства и в данном руководстве поясняют все эти опасности, а также меры предосторожности для снижения рисков.

Предупреждения и инструкции в данном руководстве направлены на вашу безопасность. Несоблюдение предупреждений и инструкций по технике безопасности может привести к серьезным травмам или летальному исходу.

В данном руководстве используются пометки **ОПАСНО**, **ВНИМАНИЕ** и **ПРИМЕЧАНИЕ**, а также **ОБОЗНАЧЕНИЕ**, предупреждающее об опасности.

Введение



Это обозначение, предупреждающее об опасности. Используется для уведомления о потенциальной опасности получения физических травм. Соблюдайте все предупреждающие сообщения, сопровождающие это обозначение, во избежание потенциальных травм или летального исхода. Обозначение, предупреждающее об опасности, стоит перед сигнальными словами ОПАСНО, ПРЕДУПРЕЖДЕНИЕ и ВНИМАНИЕ.

ОПАСНО

ОПАСНО указывает на опасную ситуацию, которая, если не удастся ее избежать, приведет к летальному исходу или серьезным травмам.

ОСТОРОЖНО

ОСТОРОЖНО указывает на опасную ситуацию, которая, если не удастся ее избежать, может привести к летальному исходу или серьезным травмам.

ВНИМАНИЕ

ВНИМАНИЕ указывает на опасную ситуацию, которая, если не удастся ее избежать, может привести к незначительным или умеренным травмам.

К СВЕДЕНИЮ

К СВЕДЕНИЮ указывает на ситуацию, которая, если не удастся ее избежать, может привести к повреждению транспортного средства.

ТРЕБОВАНИЯ К ТОПЛИВУ

Этикетка топлива

Бензиновый двигатель

Для оптимальной производительности автомобиля мы рекомендуем использовать неэтилированный бензин в соответствии с этикеткой топлива, прикрепленной к дверце топливозаливной горловины.

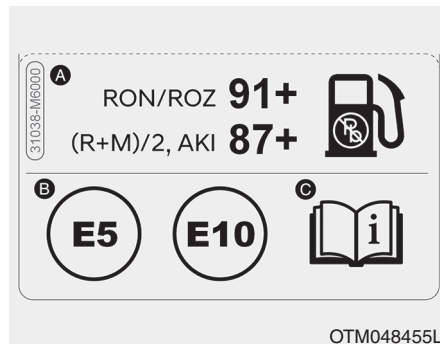

A. Рейтинг октана неэтилированного бензина

- 1) RON/ROZ: Октановое число бензина по исследовательскому методу
- 2) (R+M)/2, AKI: Противодетонационный индекс

B. Идентификаторы для бензинового топлива

* Данный значок обозначает, что использование топлива допустимо. Не используйте какое-либо другое топливо.

C. Подробную информацию см. в руководстве владельца.

Дизельный двигатель

Для оптимальной производительности автомобиля мы рекомендуем использовать дизельное топливо в соответствии с этикеткой топлива, прикрепленной к дверце топливозаливной горловины.

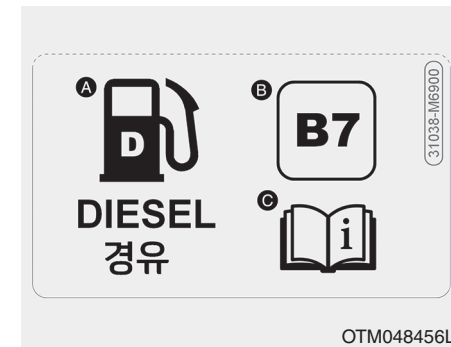

A. Топливо: Дизельный двигатель

B. Идентификаторы FAME, содержащихся в дизельном топливе

* Данный значок обозначает, что использование топлива допустимо. Не используйте какое-либо другое топливо.

C. Подробную информацию см. в руководстве владельца.

Введение

Автомобили с бензиновым двигателем

Неэтилированный бензин

Для Европы

Мы рекомендуем использовать неэтилированный бензин с октановым числом RON (октановое число по исследовательскому методу) 91/AKI (антидетонационный показатель) 87 или выше.

Вне Европы, Для России

Для достижения оптимальных рабочих характеристик автомобиля мы рекомендуем вам применять неэтилированный бензин с октановым числом RON (по исследовательскому методу) 91 / антидетонационным показателем AKI 87, или выше. (Не используйте топливо с примесями метанола.)

Автомобиль разработан таким образом, чтобы достигать максимальных эксплуатационных характеристик при использовании НЕЭТИЛИРОВАННОГО БЕНЗИНА, что также приводит к минимизации выхлопа вредных веществ



ВНИМАНИЕ

НИКОГДА НЕ ИСПОЛЬЗУЙТЕ ЭТИЛИРОВАННОЕ ТОПЛИВО. Использование этилированного топлива наносит ущерб каталитическому нейтрализатору и приведет к повреждению кислородного датчика системы управления двигателя, негативно сказавшись на контроле выброса вредных веществ.

Никогда не добавляйте какие-либо присадки для очистки топливной системы в топливо за исключением тех, которые были рекомендованы производителем автомобиля. (За дополнительной информацией обратитесь к авторизованному дилеру HYUNDAI.)

⚠ ОСТОРОЖНО

- **Не доливайте топливо в бак по верхнюю кромку заправочной горловины после того, как произойдет автоматическое отключение заправочного пистолета во время заправки.**
- **После завершения заправки автомобиля топливом обязательно убедитесь в том, что крышка заправочной горловины плотно закрыта, для того, чтобы топливо не выплеснулось наружу в случае дорожно-транспортного происшествия.**

Этилированный бензин (при наличии)

В исполнении для некоторых стран автомобили этой модели рассчитаны на использование этилированного бензина. Перед использованием этилированного бензина рекомендуем узнать у авторизованного дилера HYUNDAI о допустимости этого в отношении вашего транспортного средства.

Октановые числа этилированного и неэтилированного бензина одинаковые.

Бензин, содержащий этиловый и метиловый спирт

Бензоспирт, смесь, состоящая из бензина и этилового спирта (также известного под названием пищевой спирт), и бензин или бензоспирт с содержанием метилового спирта (также известного под названием древесный спирт) продаются на рынке одновременно с этилированным и неэтилированным бензином или вместо них.

Не допускается использование бензоспирта, содержащего более 10% этилового спирта, и использование бензина или бензоспирта, содержащего какую-либо долю метилового спирта. Все эти виды топлива могут вызвать проблемы при управлении автомобилем и привести к повреждению топливной системы.

Такие виды топлива могут привести к проблемам с управляемостью и повреждению топливной системы, системы управления двигателем и системы снижения токсичности выбросов.

Введение

Повреждение автомобиля или проблемы при управлении им могут не покрываться гарантией производителя в случае, если они вызваны использованием следующих видов топлива:

1. Бензоспирт, содержание этилового спирта в котором превышает 10%.
2. Бензин или бензоспирт, содержащие метиловый спирт.
3. Этилированное топливо или этилированный бензин.



ВНИМАНИЕ

Никогда не используйте бензоспирт, содержащий метиловый спирт. Прекратите использовать любой продукт типа бензоспирта, который негативно сказывается на управлении автомобилем.

Прочие виды топлива

Использование таких видов топлива, как:

- топливо с содержанием кремния (Si),
- топливо с содержанием марганца (Mn),
- топливо с содержанием ферроцена (Fe) и
- топливо с добавлением прочих металлов,

может привести к повреждению автомобиля и двигателя или вызвать засорение фильтров, пропуски зажигания, слабое ускорение, остановка двигателя, расплавление каталитического нейтрализатора, повышенная коррозия, сокращение срока службы и т. п.

Также результатом может стать включение контрольной лампы неисправности (MIL).

К СВЕДЕНИЮ

Гарантия на новый автомобиль не распространяется на повреждения топливной системы или проблемы в работе, вызванные использованием таких видов топлива.

Использование метилтербутилэфира (МТБЕ)

Не рекомендуется использовать в данном автомобиле топливо, объемная доля метилтербутилэфира (МТБЕ) в котором превышает 15,0% (весовая доля кислорода - 2,7%).

Использование топлив, объемная доля метилтербутилэфира (МТБЕ) в которых превышает 15,0% (весовая доля кислорода - 2,7%), может привести к снижению эксплуатационных характеристик автомобиля и привести к образованию паровых пробок или проблем при запуске.

ВНИМАНИЕ

Предоставленная производителем ограниченная гарантия на новый автомобиль может не распространяться на повреждение топливной системы и ухудшение эксплуатационных характеристик, которые появились в результате использования видов топлива, объемная доля метилтербутилэфира (МТБЕ) в которых превышает 15,0% (весовая доля кислорода - 2,7%).

Не используйте метиловый спирт

Для заправки данного автомобиля не следует использовать виды топлива с содержанием метанола (древесного спирта). В транспортном средстве не следует использовать виды топлива, содержащие метанол (древесный спирт). Такие виды топлива могут снизить рабочие характеристики автомобиля и стать причиной повреждения компонентов топливной системы, системы управления двигателем и системы снижения токсичности выбросов.

Введение

Присадки к топливу

Мы рекомендуем использовать неэтилированный бензин с октановым числом RON (октановое число по исследовательскому методу) 91/AKI (антидетонационный показатель) 87 или выше.

Если у клиента, не использующего регулярно высококачественный бензин, включая присадки, возникают проблемы с пуском двигателя или его перебои, рекомендуется вливать в топливный бак одну бутылку присадки согласно графику обслуживания (см. главу 7, «График технического обслуживания при эксплуатации в обычных условиях»).

Присадки можно приобрести у авторизованного дилера HYUNDAI. Там же можно получить рекомендации по их использованию. Не смешивайте другие присадки.

Эксплуатация автомобиля за рубежом

При поездке в другую страну на данном автомобиле следует обеспечить:

- Соблюдение всех требований в отношении регистрации и страховки;
- Определение наличия в продаже топлива необходимого качества.

Дизельный двигатель

Дизельное топливо

Дизельный двигатель должен работать только на имеющемся на рынке дизельном топливе, соответствующем стандарту EN 590 или аналогичному. (EN обозначает «Европейский стандарт») Не используйте судовое дизельное топливо, печное топливо или неутвержденные топливные присадки, т.к. это повысит износ и вызовет повреждение двигателя и топливной системы. Применение неутвержденных марок топлива и/или присадок приведет к ограничению ваших гарантийных прав.

А автомобиле используется дизельное топливо с цетановым числом более 51. При наличии двух видов дизельного топлива используйте летнее или зимнее топливо в соответствии со следующими рекомендациями применительно к температуре окружающего воздуха.

- Выше -5°C (23°F) ... Летнее дизельное топливо.
- Ниже -5°C (23°F) ... Зимнее дизельное топливо.

Внимательно следите за уровнем топлива в топливном баке: если двигатель остановится в результате нехватки топлива, снова запустить его можно будет только после полной прочистки систем.

ВНИМАНИЕ

Не допускайте попадания бензина или воды в топливный бак. В результате потребуется слив топлива из бака и удаление его из магистралей для исключения засорения насоса высокого давления и повреждения двигателя.

ВНИМАНИЕ

Для автомобилей с дизельным двигателем, оборудованным системой DPF, рекомендуется использовать соответствующее стандартам автомобильное дизельное топливо.

Если использовать дизельное топливо с высоким содержанием серы (серы более 50 промилле) и присадки, не соответствующие техническим условиям, возможно повреждение системы DPF и выделение белого дыма.

Биодизель

В автомобиле могут использоваться продаваемые в розницу дизельные смеси с содержанием биодизеля не более 7% (также известные как "дизельное топливо B7"), если биодизель соответствует стандарту EN 14214 или эквивалентным требованиям. (EN означает "Европейские нормативы"). Использование смесей с превышением 7% содержания биологических топлив, изготовленных из рапсового метилового эфира (RME), метилового эфира жирных кислот (FAME), метилового эфира растительного масла (VME) и т.п., или смеси дизельного топлива с превышением 7% содержания биодизеля будет вызывать повышенный износ или повреждение двигателя и топливной системы. На ремонт или замену компонентов, изношенных или поврежденных в результате использования неутвержденных марок топлива, гарантия изготовителя не распространяется.

**ВНИМАНИЕ**

- **Нельзя использовать любое топливо, будь то дизельное топливо, биодизель В7 или какое-либо иное, которое не соответствует самым последним требованиям, применяемым в топливной промышленности.**
- **Никогда не используйте никакие топливные присадки или присадки-очистители, не рекомендуемые либо не одобренные изготовителем автомобиля.**

**ИНСТРУКЦИИ ПО
ВОЖДЕНИЮ АВТОМОБИЛЯ**

Как и для других автомобилей подобного типа, неспособность правильно управлять автомобилем может привести к потере управления, дорожно-транспортному происшествию или переворачиванию автомобиля. Особые характеристики конструкции (более высокий дорожный просвет, колея и т.д.) делают центр тяжести данного автомобиля более высоким, чем у других типов автомобилей. Другими словами, он не предназначен для поворота с теми же скоростями, как у обычных автомобилей с приводом на 2 колеса. Избегайте крутых поворотов или резкого маневрирования. Следует повторить, что неспособность правильно управлять этим автомобилем может привести к потере управления, дорожно-транспортному происшествию или переворачиванию автомобиля. **Обязательно прочитайте указание по вождению “Снижение риска переворачивания” в разделе 5 настоящего Руководства.**

**ПОРЯДОК ОБКАТКИ
АВТОМОБИЛЯ**

Не требуется специального периода обкатки нового автомобиля. Соблюдение нескольких простых мер предосторожности в течение первых 1 000 км (600 миль) пробега может позитивно сказаться на эксплуатационных характеристиках, экономичности и сроке службы автомобиля.

- Не заставляйте двигатель работать на очень высоких оборотах.
- Во время движения поддерживайте частоту вращения двигателя (об/мин или обороты в минуту) в пределах от 2 000 до 4 000 об/мин.
- Не двигайтесь с одной скоростью (как высокой, так и низкой) в течение длительного времени. Изменение частоты вращения двигателя необходимо для его правильной обкатки.
- Избегайте резких торможений, за исключением экстренных случаев, с целью обеспечения правильного контакта тормозных колодок.

- В первые 2 000 км (1 200 миль) эксплуатации автомобиля буксировка прицепа запрещена.

ВОЗВРАТ БЫВШИХ В УПОТРЕБЛЕНИИ АВТОМОБИЛЕЙ (ДЛЯ ЕВРОПЫ)

Компания HYUNDAI продвигает концепцию экологически чистого окончания эксплуатации автомобиля и предлагает возвращать в компанию отслужившие свой срок автомобили в соответствии с Директивой Европейского Союза (ЕС) об избавлении от транспортных средств, достигших конца своего срока эксплуатации.

Подробную информацию можно получить на веб-сайте компании HYUNDAI для Вашей страны.

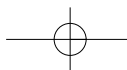
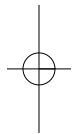
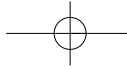

СОДЕРЖАНИЕ

Знакомство с вашим автомобилем

1

Системы безопасности автомобиля

2

Удобные компоненты для транспортного средства

3

Мультимедийная система

4

Управление автомобилем

5

Действия в чрезвычайной ситуации

6

Техническое обслуживание

7

Технические характеристики & Информация для потребителя

8

Приложение I

9

Приложение II

10

Предметный указатель

I

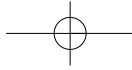

Предметный указатель

Предметный указатель

А

Аварийный комплект.....	6-54
Аптечка	6-54
Знак аварийной остановки.....	6-55
Огнетушитель.....	6-54
Шинный манометр.....	6-55
Автоматическая система управления микроклиматом	3-176
Обогрев и кондиционирование воздуха	3-177
Работа системы	3-182
Техническое обслуживание системы	3-185
Автоматическая система управления микроклиматом	3-189
Автоматическое управление обогревом и кондиционированием воздуха	3-190
Работа системы	3-198
Ручное управление обогревом и кондиционированием воздуха	3-191
Техническое обслуживание системы	3-201
Автоматическая трансмиссия	5-26
Парковка	5-31
Приемы безопасного вождения	5-32
Управление автоматической трансмиссия (АКПП).....	5-26
Аккумуляторная батарея.....	7-62
Наклейка с указанием емкости аккумуляторной батареи (см. пример).....	7-65
Подзарядка аккумуляторной батареи.....	7-65

Рекомендации по обращению с аккумуляторной батареей.....	7-62
Сброс параметров приборов.....	7-67
Активная система подъема капота.....	2-87
Неисправность системы	2-89
Ситуации возможного срабатывания	2-87
Ситуации, в которых система не срабатывает	2-88
Аудиосистема (без сенсорного экрана)	4-20
Включение и выключение системы	4-25
Выключение и включение дисплея	4-25
Ознакомление с основными функциями	4-27
Расположение элементов системы — дистанционное управление на рулевом колесе.....	4-22
Расположение элементов системы — панель управления	4-20

Б

Буксировка прицепа (Для европы).....	5-212
Оборудование для буксировки прицепа	5-216
При буксировке прицепа	5-213
Техническое обслуживание при буксировке прицепа	5-222
Управление автомобилем с прицепом	5-218
Буксировка.....	6-48
Аварийная буксировка	6-51
Служба перемещения транспортных средств	6-48
Съемный буксирный крюк	6-50

В

В случае непредвиденной ситуации во время движения.....	6-3
Если двигатель остановился во время движения ...	6-3
Если двигатель остановился на перекрестке	6-4
Если спустилась шина во время движения	6-4
Bluetooth.....	4-41
Использование аудиоустройства Bluetooth	4-43
Подключение мобильного телефона по Bluetooth	4-46
Подключение устройств Bluetooth.....	4-41
Важные меры предосторожности	2-3
Всегда должна использоваться детская удерживающая система	2-3
Контроль скорости транспортного средства	2-5
Необходимо всегда пристегивать ремень безопасности.....	2-3
Необходимо поддерживать безопасное состояние транспортного средства	2-5
Отвлечение внимания водителя	2-4
Связанные с подушкой безопасности опасности ...	2-3
Внешний вид (I).....	1-2
Внешний вид (II).....	1-3
Вождение в зимних условиях.....	5-206
Вождение по снегу и льду	5-206
Меры предосторожности в зимний период.....	5-209

Воздушный фильтр системы управления микроклиматом	7-56
Замена фильтра	7-56
Состояния фильтра	7-56
Воздушный фильтр.....	7-54
Замена фильтра	7-54
Встроенная система управления режимом движения.....	5-99

Г

Габаритные размеры.....	8-2
-------------------------	-----

Д

Двигатель.....	8-2
Декларация соответствия.....	8-16
Детская удерживающая система (ДУС)	2-46
Выбор детской удерживающей системы (ДУС) ...	2-47
Наша рекомендация: Дети всегда должны находиться на задних сиденьях	2-46
Установка детской удерживающей системы (ДУС).....	2-50
Дефростер.....	3-175
Обогреватель заднего стекла	3-175
Дополнительные функции системы климат-контроля.....	3-211
Автоматическая вентиляция	3-211

Предметный указатель

Рециркуляция воздуха при открытом люке в крыше	3-211
Доступ в транспортное средство	3-4
Дистанционный ключ	3-4
Система иммобилайзера.....	3-15
Электронный ключ	3-9

Е

eCall (экстренный вызов).....	4-54
Если двигатель перегревается	6-11
Если не удастся запустить двигатель	6-5
Если двигатель не проворачивается или проворачивается медленно	6-5
Если двигатель проворачивается нормально, но не запускается	6-5
Если спустилась шина во время движения (замена на запасную шину)	6-21
Домкрат и инструменты	6-21
Замена колеса	6-22
Заявление о соответствии нормативам ЕС для домкрата.....	6-29
Наклейка домкрата	6-28
Если спущена шина (с комплектом TireMobilityKit) - Тип А	6-30
Введение	6-30
Компоненты TireMobilityKit	6-33
Пользование комплектом TireMobilityKit.....	6-34

Проверка давления в шине	6-36
Распределение герметика	6-36
Указания о безопасном использовании комплекта TireMobilityKit.....	6-31
Если спущена шина (с комплектом TireMobilityKit) - Тип В	6-39
Введение	6-39
Компоненты TireMobilityKit	6-42
Пользование комплектом TireMobilityKit.....	6-43
Проверка давления в шине	6-45
Распределение герметика	6-45
Указания о безопасном использовании комплекта TireMobilityKit.....	6-40

Ж

Жидкость омывателя ветрового стекла	7-51
Проверка уровня жидкости в бачке омывателя ветрового стекла.....	7-51
Жидкость системы охлаждения	7-44
Замена охлаждающей жидкости двигателя.....	7-48
Проверка уровня охлаждающей жидкости двигателя.....	7-44
ЖК-дисплей	3-85
Предупреждающие сообщения	3-99
Режимы ЖК-дисплея	3-86
Управление ЖК-дисплеем.....	3-85

З

Замки дверей	3-17
Мертвые замки	3-22
Управление замками дверей изнутри транспортного средства	3-19
Управление замками дверей снаружи транспортного средства	3-17
Устройство блокирования замков задних дверей, предотвращающее их открывание детьми	3-23
Функция автоматического блокирования и разблокирования дверей	3-23
ЗАМОК ЗАЖИГАНИЯ	5-8
Замок зажигания с ключом	5-8
Кнопка запуска и остановки двигателя	5-13
Запуск двигателя от внешнего источника	6-6
Заявление о соответствии	4-59
CE RED для ЕС	4-59
Зеркала	3-31
Внутреннее зеркало заднего вида	3-31
Наружное зеркало заднего вида	3-36
Значки состояния системы	4-55

И

Индексы грузоподъемности и индексы скорости шин	8-7
--	-----

К

Колеса и шины	7-67
Замена колес	7-75
Замена шин	7-73
Маркировка на боковой поверхности шины	7-76
Низкопрофильная шина	7-81
Перестановка колес	7-71
Проверка давления воздуха в шинах	7-70
Регулировка углов установки колес и балансировка шин	7-73
Рекомендуемое давление воздуха в холодных шинах	7-67
Сцепление шин с дорогой	7-76
Техническое обслуживание шин	7-76
Уход за шинами	7-67
Комбинация приборов	3-75
Индикатор переключения передач	3-81
Контрольная лампа обледеневшей дороги	3-81
Одометр	3-84
Органы управления на приборной панели	3-77
Расстояние до израсходования топлива	3-84
Указатели	3-78
Комплекс работ по периодическому техническому обслуживанию	7-13
График нормального обслуживания (Для Европы, Кроме россии)	7-14

Предметный указатель

График нормального обслуживания (За исключением Европы, для России)	7-23
Техническое обслуживание при тяжелых условиях эксплуатации и малом пробеге (Для Европы, Кроме России)	7-20
Техническое обслуживание при тяжелых условиях эксплуатации и малом пробеге (За исключением Европы, для России)	7-31
Комплекс работ по техническому обслуживанию.....	7-7
Меры предосторожности при проведении технического обслуживания владельцем автомобиля.....	7-7
Ответственность владельца	7-7
Коробка передач с двойным сцеплением	5-34
ЖК-дисплей для отображения температуры трансмиссионной жидкости и предупреждающего сообщения.....	5-37
Парковка	5-46
Приемы безопасного вождения	5-47
Работа трансмиссии с двойным сцеплением	5-34
Круз-контроль (С контролем ограничения скорости).....	5-166
Работа системы круз-контроля.....	5-166
Круз-контроль	5-172
Работа системы круз-контроля.....	5-172
Крышка багажника	3-59
Power tailgate (крышка багажника с электроприводом)	3-62

Автоматическое открытие багажника.....	3-69
Крышка багажника без электропривода.....	3-59

Л

Лампы освещения	7-106
Замена дополнительного сигнала торможения...	7-122
Замена ламп передних фар, статического фонаря освещения на поворотах, габаритных огней, указателей поворота и противотуманных фонарей	7-107
Замена лампы бокового повторителя указателей поворота	7-111
Замена лампы заднего комбинированного фонаря	7-119
Замена лампы освещения номерного знака	7-122
Замена лампы плафона освещения салона	7-122
Противотуманные фары	7-110
Регулировка фар и противотуманных фар (для Европы).....	7-112

М

Маршрутный компьютер	3-109
Режимы маршрутного компьютера	3-109
Масса автомобиля	5-224
Перегрузка	5-225
Механическая трансмиссия	5-22
Приемы безопасного вождения	5-24
Управление механической трансмиссией (МКПП)	5-22
Моторный отсек	1-8
Мощность ламп освещения	8-3
Мультимедийная система	4-2
Антенна	4-3
Гарнитура <i>Bluetooth</i> [®] Wireless Technology	4-6
Порты: для дополнительных устройств, USB и iPod [®]	4-2
Принцип работы аудиосистемы автомобиля	4-7
Система аудио, видео и навигации (AVH)	4-5
Управление аудиосистемой на рулевом колесе	4-4
Мультимедийный проигрыватель	4-31
Воспроизведение мультимедийных файлов	4-31
Работа в режиме AUX	4-39
Работа в режиме iPod	4-35
Работа в режиме USB	4-32

Н

Наружные функции	3-53
Капот	3-53
Крышка люка топливозаливной горловины	3-55
Настройка	4-52
Bluetooth	4-53
Дата и время	4-53
Дисплей	4-52
Звук	4-52
Система	4-53

О

Обзор панели приборов	1-6
Обзор салона	1-4
Объем багажного отсека	8-8
Окна	3-40
Электростеклоподъемники	3-40
Особые условия вождения	5-200
Выполнение плавных поворотов	5-201
Опасные условия вождения	5-200
Продолжительное движение на высокой скорости	5-203
Раскачивание автомобиля	5-200
Снижение риска переворачивания	5-204
Управление автомобилем в затопленных местах	5-203

Предметный указатель

Управление автомобилем в ночное время.....	5-202
Управление автомобилем под дождем.....	5-202
Отделения для хранения вещей	3-212
Отделение в центральной консоли.....	3-212
Отсек для солнцезащитных очков.....	3-215
Перчаточный ящик.....	3-213
Сдвижной подлокотник.....	3-213
Холодильный отсек.....	3-214
Отсек двигателя	7-4

П

Панорамный люк в крыше.....	3-46
Закрытие люка в крыше	3-49
Наклон люка в крыше	3-48
Предупреждение об открытом верхнем люке.....	3-52
Сброс настроек системы управления люком.....	3-51
Скольжение люка в крыше	3-48
Солнцезащитная шторка	3-47
ПЕРЕД ПОЕЗДКОЙ	5-6
Перед запуском двигателя.....	5-6
Перед поездкой	5-6
Плавкие предохранители	7-83
Описание панели плавких предохранителей и реле.....	7-89
Подушка безопасности - Дополнительная система безопасности	2-62

Дополнительные меры предосторожности	2-85
Почему подушка безопасности не раскрылась при столкновении?.....	2-77
Принцип работы системы подушек безопасности.....	2-70
Расположение подушек безопасности	2-64
Уход за ДСБ.....	2-83
Что происходит после раскрытия подушек безопасности.....	2-75
Этикетки, предупреждающие о наличии подушек безопасности.....	2-86
Позиции периодического технического обслуживания	7-34
Полная масса автомобиля	8-8
Полный привод (4WD).....	5-79
Меры предосторожности в аварийных ситуациях	5-86
Работа системы 4WD.....	5-81
Снижение риска опрокидывания	5-88
Предупредительные и индикаторные сигналы.....	3-115
Контрольные лампы.....	3-115
Световые индикаторы.....	3-128
Противоугонная система.....	3-24

Р

Радио	4-28
Включение радио	4-28
Изменение режима радиоприемника	4-29
Поиск радиостанций	4-30
Прослушивание сохраненных радиостанций	4-30
Сканирование доступных радиостанций	4-29
Сохранение радиостанций	4-30
Рекомендуемые смазочные материалы и информация об объемах	8-9
Рекомендации по моторному маслу	8-11
Рекомендуемые значения коэффициента вязкости по классификации SAE	8-12
Ремни безопасности	2-29
Дополнительные меры предосторожности при использовании ремней безопасности	2-42
Меры предосторожности при использовании ремней безопасности	2-29
Предупредительный сигнал ремня безопасности	2-31
Система ремней безопасности	2-33
Содержание ремней безопасности в надлежащем состоянии	2-45
Рулевое колесо с гибким усилием	5-97
Рулевое колесо	3-26
Звуковой сигнал	3-29
Наклоняемое и выдвигаемое рулевое колесо	3-27

Обогреваемое рулевое колесо	3-28
Электрический усилитель руля (EPS)	3-26

С

Световая аварийная сигнализация	6-3
Световые приборы	3-137
Внутреннее освещение	3-152
Наружные световые приборы	3-137
Система приветствия	3-150
Статический фонарь освещения на поворотах	3-150
Серийный номер автомобиля (VIN)	8-14
Серийный номер двигателя	8-15
Сертификационная табличка автомобиля	8-14
Сиденья	2-6
Задние сиденья	2-16
Меры предосторожности	2-7
Переднее сиденье	2-8
Подголовник	2-19
Сиденья с обогревом и вентиляцией	2-24
Система ISG (Остановки и запуска на холостом ходу)	5-90
Включение системы ISG	5-90
Неисправность в системе ISG	5-94
Отключение датчика АКБ	5-95
Отключение системы ISG	5-94

Предметный указатель

Система интеллектуального круиз-контроля с функцией stop & go.....	5-179	Индикатор неисправности системы TPMS (система контроля давления в шинах).....	6-17
Датчик для контроля дистанции до идущего впереди транспортного средства.....	5-191	Индикаторное устройство низкого давления в шине.....	6-15
Ограничения системы.....	5-194	Проверьте давление в шинах.....	6-13
Переключатель системы интеллектуального круиз-контроля.....	5-180	Система контроля давления в шинах.....	6-14
Переключение в режим круиз-контроля.....	5-193	Указатель положения низкого давления в шине и индикатор давления в шинах.....	6-15
Поддерживание системой интеллектуального круиз-контроля заданной дистанции между транспортными средствами.....	5-187	Система контроля ограничения скорости.....	5-156
Регулировка скорости системой интеллектуального круиз-контроля.....	5-180	Работа системы управление ограничением скорости.....	5-156
Регулировка чувствительности системы интеллектуального круиз-контроля.....	5-193	Система помощи водителю.....	3-163
Система интеллектуального предупреждения об ограничении скорости (ISLW).....	5-159	Монитор заднего вида.....	3-172
Внимание водителя.....	5-165	Монитор кругового обзора.....	3-173
Дисплей.....	5-161	Система предупреждения о сближении при парковке (задним ходом).....	3-163
Настройки и включение системы.....	5-160	Система предупреждения о сближении при парковке (задним/передним ходом).....	3-167
Ограничения системы.....	5-164	Система помощи для удержания транспортного средства в пределах полосы движения (LKA) (для Европы).....	5-129
Система контроля внимания водителя (DAW).....	5-151	Изменение функции системы LKA.....	5-138
Настройки и включение системы.....	5-151	Контрольная лампа и сообщение.....	5-135
Неисправность системы.....	5-153	Ограничения системы.....	5-137
Режим ожидания системы.....	5-153	Работа системы LKA.....	5-131
Сброс показаний системы.....	5-152	Система помощи для удержания транспортного средства в пределах полосы движения (LKA) (кроме Европы).....	5-140
Система контроля давления в шинах (СКДШ).....	6-13		
Замена шины, оборудованной системой TPMS....	6-18		

Изменение функции системы LKA.....	5-150	Добавление раствора карбамида	7-149
Контрольная лампа и сообщение	5-147	Предупреждение о низком уровне раствора мочевины	7-145
Ограничения системы	5-148	Сбой системы SCR	7-147
Работа системы LKA	5-142	Система селективного каталитического восстановления.....	7-145
Система предотвращения фронтального столкновения (FCA) — Комбинированный тип датчика (Передний радар + Передняя камера) (Кроме ближнего востока)	5-100	Система снижения токсичности выбросов из картера двигателя	7-138
Датчик FCA	5-105	Система снижения токсичности выбросов из топливного бака	7-138
Настройки и включение системы.....	5-101	Система снижения токсичности выхлопных газов.....	7-139
Неисправность системы	5-108	Указатель уровня карбамида.....	7-145
Ограничения системы.....	5-110	Устранение запрета на запуск двигателя автомобиля.....	7-148
Предупреждающее сообщение FCA и управление системой.....	5-103	Хранение раствора карбамида.....	7-152
Система предупреждения о возможности столкновения с объектом в слепой зоне (BCW)....	5-118	Чистота раствора карбамида.....	7-153
BCW	5-119	Спецификации аудиосистемы	4-56
RCCW (предупреждение о движении в пересекающем направлении сзади)	5-122	Bluetooth.....	4-57
Датчик обнаружения.....	5-125	USB.....	4-56
Ограничения системы	5-127	Стеклоочистители и стеклоомыватели	3-157
Система смазки двигателя	7-39	Переключатель стеклоочистителя и стеклоомывателя заднего стекла	3-161
Замена моторного масла и фильтра	7-42	Стеклоомыватель ветрового стекла	3-160
Проверка уровня моторного масла (Бензиновый двигатель)	7-39	Стеклоочистители ветрового стекла	3-158
Проверка уровня моторного масла (Дизельный двигатель)	7-41	Стояночный тормоз	7-52
Система снижения токсичности выбросов	7-137	Проверка стояночного тормоза.....	7-52

Предметный указатель

Т

Табличка технических характеристик/значений давления в шинах.....	8-15
Техническое обслуживание, выполняемое владельцем автомобиля.....	7-9
График технического обслуживания, проводимого владельцем автомобиля.....	7-10
Топливный фильтр (для автомобилей с дизельным двигателем).....	7-53
Замена фильтрующего элемента топливного фильтра.....	7-53
Слив воды из топливного фильтра.....	7-53
Торговые марки.....	4-58
Тормозная жидкость / жидкость для сцепления	7-49
Проверка уровня тормозной жидкости / жидкости для сцепления	7-49
Тормозная система.....	5-49
Антиблокировочная тормозная система (АБС) ...	5-66
Индикатор износа дисковых тормозов	5-50
Низковакуумный усилитель (LVA).....	5-77
Приемы безопасного торможения.....	5-78
Система AUTO HOLD.....	5-60
Система помощи при трогании на уклоне (HAC)	5-74
Система предупреждения об экстренной остановке (ESS).....	5-77

Система управления стабилизацией транспортного средства.....	5-72
Стояночный тормоз (Ручной тип).....	5-50
Управление торможением при движении под уклон (DBC)	5-75
Усилитель тормозов	5-49
Электрический стояночный тормоз (EPB)	5-53
Электронная система динамической стабилизации (ESC)	5-68

У

Устранение инея и запотевания с ветрового стекла	3-205
Автоматическая система управления микроклиматом	3-206
Алгоритм работы системы устранения запотевания.....	3-208
Система управления микроклиматом с ручным управлением	3-205
Уход за внешним видом автомобиля	7-125
Внешний уход	7-125
Уход за салоном.....	7-133

Ш

Шины и колеса.....8-5

Щ

Щетки стеклоочистителя7-58

 Замена щеток.....7-59

 Проверка состояния щеток7-58

Э

Экстренный вызов ERA-GLONASS6-56

 Система ERA-GLONASS6-57

Элементы внешней отделки3-231

 Багажник на крыше3-231

Элементы внутренней отделки салона.....3-216

 Держатель для напитков.....3-216

 Зарядное USB-устройство.....3-220

 Крючок для одежды.....3-225

 Лоток багажника3-230

 Пепельница.....3-216

 Прикуриватель.....3-223

 Сетка фиксации багажа3-226

 Система беспроводной зарядки смартфонов3-221

 Солнцезащитный козырек.....3-218

 Фиксаторы коврика.....3-225

 Часы.....3-224

Шторка багажного отделения3-227

 Электрическая розетка3-219

Этикетка компрессора кондиционера8-16

Этикетка хладагента8-16



Руководство по эксплуатации



Tucson | Russian

Руководство по эксплуатации

Tucson



JD70-RU85A
Language : Russian

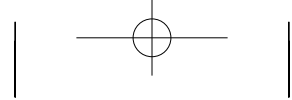

A000A01A-GAT

Настоящее Руководство Пользователя должно рассматриваться в качестве неотъемлемой части автомобиля. Настоящее Руководство должно передаваться вместе с автомобилем при его продаже (передаче) другому владельцу.

ИДЕНТИФИКАЦИОННАЯ КАРТА ВЛАДЕЛЬЦА АВТОМОБИЛЯ

ПЕРВЫЙ ВЛАДЕЛЕЦ ИМЯ: _____
АВТОМОБИЛЯ: УЛИЦА: _____
АДРЕС: ГОРОД: _____
 СТРАНА: _____
 ПОЧТОВЫЙ ИНДЕКС: _____

ДАТА ПРОДАЖИ: _____

СЛЕДУЮЩИЙ ВЛАДЕЛЕЦ: ИМЯ: _____
АДРЕС: УЛИЦА: _____
 ГОРОД: _____
 СТРАНА: _____
 ПОЧТОВЫЙ ИНДЕКС: _____

ДАТА ПЕРЕДАЧИ: _____